



Kia şirketi



Yeni Kia araç sahibi olduğunuz için teşekkür ederiz.

Uygun fiyatlarda yüksek kaliteli üretime odaklanmış bir global araba üreticisi olarak Kia Motors, beklentilerinizin üzerinde bir hizmet ve müşteri memnuniyetine kendini adanmıştır.

Kia yetkili servislerimizde, önem veren insanlar tarafından ilgilenilmenin verdiği sıcaklık, misafirperverlik ve güven duygusunu yaratan “**Aile Gibi İlgî**” sözümüzü tecrübe edeceksiniz.

Bu Kullanıcı Kılavuzundaki tüm bilgiler yayın anında günceldir. Ancak, KIA herhangi bir zamanda değişiklik yapabilme hakkını saklı tutarak sürekli ürün geliştirme politikasının sürdürülebilmesini sağlar.

Bu kılavuz tüm Kia modelleri için geçerlidir ve standart donanımların yanı sıra isteğe bağlı donanımlarla ilgili tanımlama ve açıklamaları da içerir. Bu nedenle, bu kılavuzda aracınıza ait olmayan donanımlara ilişkin bilgilere de rastlayabilirsiniz.

Aracınızın tadını çıkartın ve Kia “Aile-gibi İlgî” tecrübesini yaşayın!





Önsöz

Bir Kia aracı seçtiğiniz için teşekkür ederiz

Bu kılavuz size yeni aracınızın kullanımı, bakımı ve emniyet özellikleri ile ilgili bilgiler sunacaktır. Kılavuzla birlikte verilen Garanti ve Bakım kitabında ise aracınızın garantisi ile ilgili önemli bilgiler yer almaktadır. Yeni aracınızı emniyetli ve keyifli bir şekilde kullanabilmeniz için bu kılavuzları dikkatli bir şekilde okumanızı ve kılavuzlarda yer alan tavsiyeleri uygulamanızı öneririz.

Kia, ürettiği farklı modeller için değişik bir çok seçenek, aksesuar ve özellik alternatifi sunmaktadır. Bu nedenle, bu kılavuzda sizin aracınızın modeline ait olmayan donanım özellikleri ve resimleriyle de karşılaşabilirsiniz.

Bu kılavuzda verilen bilgiler ve teknik özellikler, kılavuzun basıldığı tarihte geçerli olan bilgilerdir. Kia, her zaman, önceden haber vermeksizin ve herhangi bir yükümlülükle karşı karşıya kalmaksızın teknik özelliklerde ya da tasarımda değişiklik yapma hakkını saklı tutar.

Herhangi bir sorunuz olduğunda, Kia yetkili servisinizle temasa geçmenizi öneriyoruz.

Kia, aracınızın size hiç eksilmeyen bir sürüş keyfi yaşatacağına ve ondan her zaman memnun kalacağınızı temin eder.

© 2012 Kia Motors Slovakia s.r.o.

Bütün hakları saklıdır. Kia Motors Slovakia s.r.o.'nun yazılı izni olmadan bu yayının hiçbir bölümü, tamamen ya da kısmen elektronik, mekanik, fotokopi, kayıt ya da diğer yöntemler kullanılarak çoğaltılamaz, bir belge erişim ya da saklama sisteminde saklanamaz ya da böyle bir sisteme aktarılamaz ve tercüme edilemez.





İçindekiler	Giriş	1
	Aracınıza genel bakış	2
	Aracınızın güvenlik özellikleri	3
	Aracınızın özellikleri	4
	Aracınızı sürerken	5
	Acil bir durumda yapılması gerekenler	6
	Bakım	7
	Teknik Özellikler & Müşteri Bilgileri	8
	Dizin	I





Giriş

1

Bu kılavuzdan nasıl faydalanabilirsiniz	1-2
Yakıt gereksinimleri	1-2
• Benzinli motor	1-2
• Dizel motor	1-4
Alıştırma (rodaj) dönemi	1-5

Giriş

BU KILAVUZDAN NASIL FAYDALANABİLİRSİNİZ

Aracınızdan en yüksek seviyede sürüş keyfi almanıza yardımcı olmak istiyoruz. Kullanım Kılavuzu size birçok konuda yardımcı olabilir. Kılavuzun tamamını okumanızı tavsiye ediyoruz. Ölüm veya yaralanma riskinizi en aza indirmek için, kılavuzdaki UYARI ve DİKKAT bölümlerini okumanızı tavsiye ediyoruz.

Kılavuzda yer alan şekiller, aracınızdan nasıl keyif alacağınızı açıklama konusunda yazılı kısmı destekleyecek şekilde kullanılmıştır. Kılavuzu okuyarak, aracınızın özellikleri, önemli emniyet bilgileri ve farklı yol koşullarında uygulanabilecek sürüş tavsiyeleri hakkında bilgi edinebilirsiniz.

Kılavuzun genel düzeni içindekiler bölümünde belirtilmiştir. Özel bir alan ya da konu ararken dizini kullanın; burada kılavuzunuzdaki tüm bilgilerin alfabetik listesi bulunmaktadır.

Bölümler: Bu kılavuz sekiz bölüm ve bir dizinden oluşmaktadır. Her bölümün başında bölümün içeriği kısa bir şekilde listelenmiştir, böylece ihtiyaç duyduğunuz bilgilerin o bölümde olup olmadığını bir bakışta görebilirsiniz.

Bu kılavuzda çeşitli UYARI, DİKKAT ve NOT metinleri bulacaksınız.

Bunlar kişisel güvenliğinizi artırmak için hazırlanmıştır. UYARI, DİKKAT ve NOT başlıkları altında verilen tüm prosedürleri ve tavsiyeleri dikkatli bir şekilde okumanız ve uygulamanız gerekir.

UYARI

Talimatlara uyulmaması durumunda ciddi yaralanmaya ya da hayati riske neden olabilecek bir durumu belirtir.

DİKKAT

Talimatlara uyulmaması durumunda aracınızda hasara neden olabilecek bir durumu belirtir.

* NOT

NOT bölümlerinde ilginç ve faydalı bilgiler yer almaktadır.

KULLANIM ÖMRÜ

T.C Sanayi ve Ticaret Bakanlığı tarafından belirlenen kullanım ömrü 10 (on) yıldır.

Aracın Ticari Adı: "cee'd" tipi ise "JD"dir.

ÜRETİCİ FİRMA

Kia Motors Slovakia S.R.O
Marianske Nam.30/5
010 01 Zilina
Slovakya Cumhuriyeti
Tel: +421 515 01 11
Faks: +421 515 09 01
Internet: www.kia.sk

İTHALATÇI FİRMA

Çelik Motor Tic. A.Ş
Fatih Sultan Mehmet Mahallesi,
Balkan Caddesi No. 58 Buyaka
E Blok Tepeüstü, Ümraniye
34771 İstanbul, TÜRKİYE
Tel : +90 (216) 578 8500
www.celikmotor.com
www.kia.com.tr

YAKIT GEREKSİNİMLERİ

Benzinli motor

Kurşunsuz

Avrupa İçin

Aracınızın performansını en üst seviyeye çıkarmak için, EN 228 ile uyumlu, 95 ya da daha yüksek oktanlı kurşunsuz benzin kullanmanızı tavsiye ediyoruz. 91 oktanlı kurşunsuz benzin kullanmanızda da bir sakınca yoktur fakat bu aracın performansında çok az da olsa bir düşüşe neden olacaktır.

Avrupa harici

Yeni aracınız yalnızca 91 ya da daha yüksek oktanlı kurşunsuz benzinle çalışacak şekilde tasarlanmıştır.

Yeni aracınız, KURŞUNSUZ BENZİNLE maksimum performans sunacak, egzoz emisyonunu ve buji kirlenmesini en düşük seviyede tutacak şekilde tasarlanmıştır.

⚠ DİKKAT

KESİNLİKLE KURŞUNLU BENZİN KULLANMAYINIZ. Kurşunlu benzin kullanımı katalitik konvertör sistemi için zararlıdır ve motor kontrol sistemi oksijen sensörünün zarar görmesine neden olacaktır, ayrıca emisyon kontrol sistemini olumsuz yönde etkileyecektir.

Yakıt deposunda belirtilmiş olanlar dışında hiçbir yakıt sistemi temizleyicisi kullanmayınız. Bu nedenle sistemin bakımının bir KIA yetkili servisinde yapılmasını tavsiye ediyoruz.

⚠ UYARI

- Dolum esnasında nozül otomatik olarak kapandıktan sonra "doldurmaya" devam etmeyiniz.
- Bir kaza esnasında yakıtın etrafa dökülmesine engel olmak için yakıt kapağının sağlam bir şekilde kapatılıp kapatılmadığını daima kontrol ediniz..

Alkol ve metanol içeren benzin

Kurşunlu ve kurşunsuz benzinle birlikte ya da bu ürünlerin yerine, benzin ve etanol karışımı olan gazolin (hububat olarak da bilinir) ve metanol içeren benzin veya gazolin (odun alkolü olarak da bilinir) satılmaktadır.

%10'dan fazla etanol içeren gazolin; metanol içeren benzin ya da gazolin kullanmayınız. Bu yakıtlar aracınızın kullanımını etkileyebilir ve yakıt sisteminin hasar görmesine neden olabilir.

Aracınızda kullanımla ilgili herhangi bir sorun meydana gelmesi durumunda gazolin kullanmaya devam etmeyiniz.

Aşağıdaki durumlarda araçta meydana gelen hasar ya da kullanımla ilgili sorunlar, üretici garantisinin geçersiz olmasına neden olabilir:

1. %10'dan fazla etanol içeren Gazol kullanımı.
2. Metanol içeren benzin ya da gazolin kullanımı.
3. Kurşunlu benzin ya da kurşunlu gazolin kullanımı.

⚠ DİKKAT

Kesinlikle metanol içeren gazolin kullanmayınız. Aracınızda kullanımla ilgili herhangi bir sorun yaratan gazolinin kullanımına devam etmeyiniz.



Giriş

MTBE kullanımı

Kia, aracınızda, %15,0 hacminin (Oksijen Muhtevası %2,7 ağırlığında) üzerinde MTBE (Metil Tersiyer Bütil Eter) içeren yakıtlar kullanılmamasını tavsiye etmektedir.

%15.0 hacminin (Oksijen Muhtevası %2.7 ağırlığında) üzerinde MTBE içeren yakıt aracın performansını düşürebilir, ayrıca buhar kilitlemesine ve motoru çalıştırmanın zorlaşmasına neden olabilir.

⚠ DİKKAT

Metanol veya %15.0 hacminin üzerinde MTBE (Metil Tersiyer Bütil Eter) içeren yakıtların kullanılmasından kaynaklanan yakıt sistemi arızaları ve performans sorunları Yeni Araca Sağlanan Sınırlı Garanti kapsamına girmeyebilir. (Oksijen Muhtevası %2.7 ağırlığında)

Metanol kullanmayınız

Aracınızda metanol (odun alkölü) içeren yakıtlar kullanılmamalıdır.

Bu tip yakıtlar aracın performansını düşürebilir ve yakıt sistemi parçalarına zarar verebilir.

Yakıt Katkıları

Kia, Avrupa Yakıt Standartlarına (EN228) uygun kaliteli benzin veya eşdeğerini kullanmanızı önerir.

Katkı maddesi konulmayan ve kaliteli olmayan benzin kullanan ve çalışma problemleri ve motorun düzgün çalışması sorunları yaşayan müşteriler için, her 15.000km (Avrupa için)/5000km (Avrupa harici) yakıt tankına bir şişe katkı maddesi eklenmelidir. Katkıları nasıl kullanılacakları ile ilgili bilgi ile birlikte yetkili Kia servisinden elde edilebilir. Diğer katkı maddelerini karıştırmayınız.

Aracın yabancı bir ülkede kullanılması

Aracınızı başka bir ülkede kullanacaksınız;

- Kayıt ve sigorta ile ilgili tüm düzenlemelere uymalısınız.
- Uygun yakıtın bulunduğundan emin olmalısınız.

Dizel motor

Dizel yakıt

Dizel motor, sadece piyasada bulunan EN590 veya benzer standartlara uygun dizel yakıt ile kullanılmalıdır. (Buradaki EN (European Norm), "Avrupa normlarını" ifade etmektedir.) Aşınmayı artırarak motor ve yakıt sistemine zarar vereceğinden deniz araçlarına uygun dizel yakıt, ısıtma yağı veya onaylanmamış yakıt katkıları kullanmayınız. Onaylanmamış yakıt ve/veya yakıt katkıları kullanmanız garanti haklarınızın kısıtlanmasına neden olabilir.

Aracınızda 51 setan üzerinde değere sahip dizel yakıt kullanılmaktadır. Dizel yakıtın her iki türü de mevcut ise, yaz veya kış yakıtını aşağıda belirtilen sıcaklık koşullarına uygun olarak kullanınız.

- -5°C'nin üzerinde... Yaz tipi dizel yakıt.
- -5°C'nin altında... Kış tipi dizel yakıt.

Depodaki yakıt miktarını çok dikkatli bir şekilde takip ediniz: Yakıttan kaynaklanan bir sorun nedeniyle motorun durması durumunda, motorun yeniden çalıştırılabilmesi için tüm devrelerin tamamen boşaltılması gerekmektedir.



**⚠ DİKKAT**

Yakıt deposuna benzin veya su karışmasını engelleyiniz. Aksi takdirde depoyu boşaltmanız ve enjeksiyon pompasının tıkanmasını ve motorun zarar görmesini engellemek için hatların havasını tahliye etmeniz gerekir.

⚠ DİKKAT - Dizel Yakıt (DPF mevcutsa)

DPF sistemine sahip dizel araçlar için üretilmiş olan dizel yakıtı kullanmanız önerilmektedir.

Yüksek oranda sülfür (50 ppm'den fazla) ve belirtilmemiş katkı maddeleri içeren dizel yakıtların kullanılması, DPF sisteminin hasar görmesine ve beyaz renkte duman çıkmasına neden olabilir.

Biodizel

Piyasada bulunan ve %7 oranından fazla biyodizel içermeyen dizel karışımları "B7-Dizel" olarak bilinir ve biyodizel, EN14214 veya eşit özelliklere sahip standartları karşılıyorsa aracınızda kullanılabilir. (Buradaki EN (European Norm), "Avrupa normlarını" ifade etmektedir.) Koza tohumu metil ester (RME), yağ asidi metil ester (FAME), bitkisel yağ metil ester (VME) vb. veya %7'yi geçen biyodizel ile karıştırılmış dizel kullanılması aşınmada artış veya motorda ve yakıt sisteminde hasara neden olacaktır. Onaylanmamış yakıt kullanımı nedeniyle zarar görmüş ve aşınmış parçaların değiştirilmesi ya da onarılması üreticinin sağladığı garanti kapsamına girmeyecektir.

⚠ DİKKAT

- ***Dizel, B7 biyodizel ya da başka tipte dahi olsa, güncel petrol sanayi standartlarını karşılamayan hiçbir yakıtı kullanmayınız.***
- ***Araç imalatçısının onaylamadığı ya da önermediği yakıt katkılarını kesinlikle kullanmayınız.***

ALİŞTİRMA (RODAJ) DÖNEMİ

Özel bir rodaj uygulanması gerekmez. İlk 1000 km boyunca bazı basit tedbirleri uygulayarak, aracınızın performansını ve ekonomisini artırabilir ve ömrünü uzatabilirsiniz.

- Motora aşırı yüklenmeyiniz.
- Sürüş esnasında motor devrini (dev/dak veya bir dakikada yaptığı devir) 2.000 dev/dak ile 4.000 dev/dak arasında tutunuz.
- İster düşük hızda olsun, ister yüksek hızda, uzun bir süre boyunca aynı hızda seyretmeyiniz. Motorun doğru şekilde alıştıırılabilmesi için motor devrinin sabit tutulmaması gerekir.
- Frenlerin doğru şekilde alıştıırılmasına olanak sağlamak için acil durumlar dışında ani frenlemelerden kaçınınız.
- İlk 2.000 km'lik çalışma esnasında römork çekmeyiniz.





Aracınıza genel bakış

Dış görünüş (ön)	2-2
Dış görünüş (arka)	2-3
İç görünüş	2-4
Gösterge panelinin görünüşü	2-5
Motor bölmesi	2-6



Aracınıza genel bakış

DIŞ GÖRÜNÜŞ (ÖN)





DIŞ GÖRÜNÜŞ (ARKA)

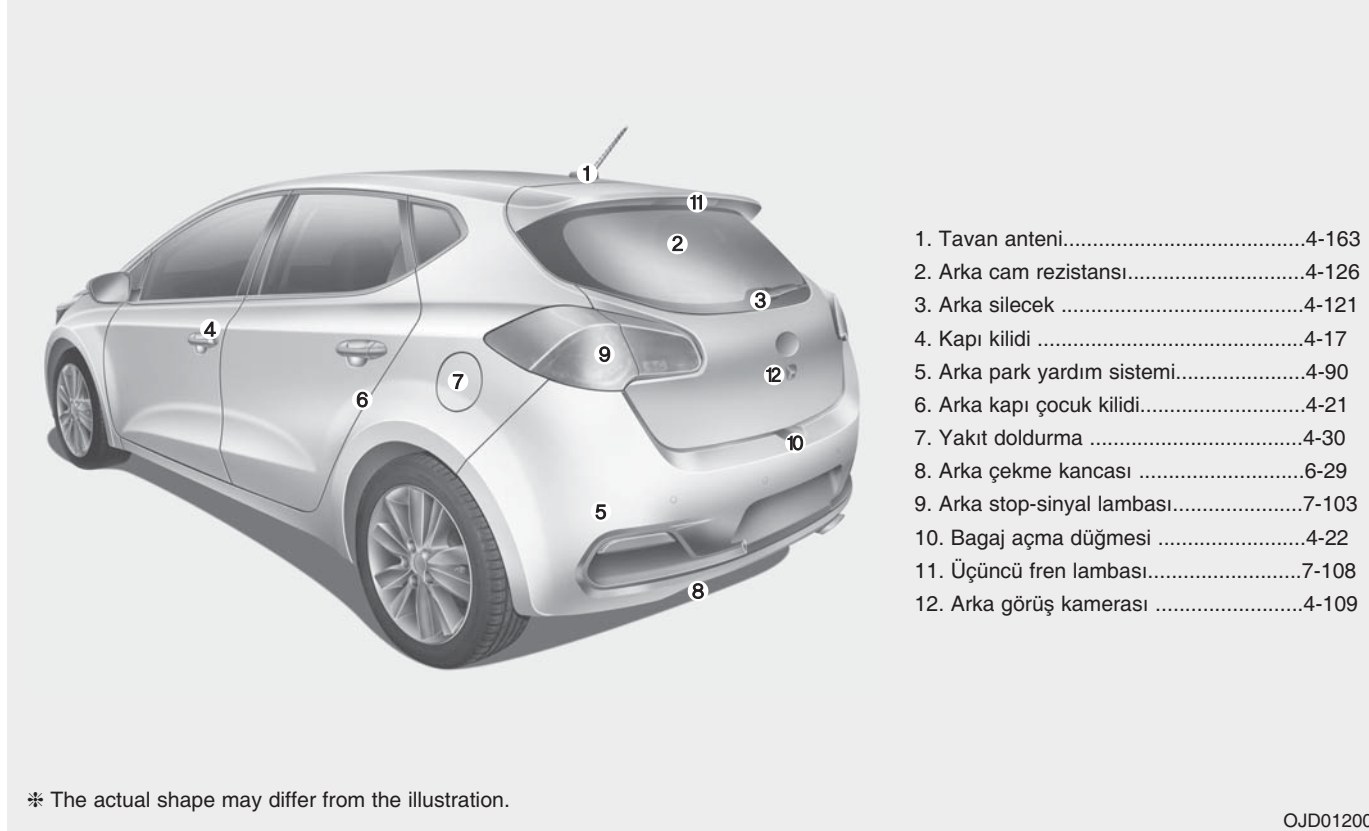



Aracınıza genel bakış

İÇ GÖRÜNÜŞ

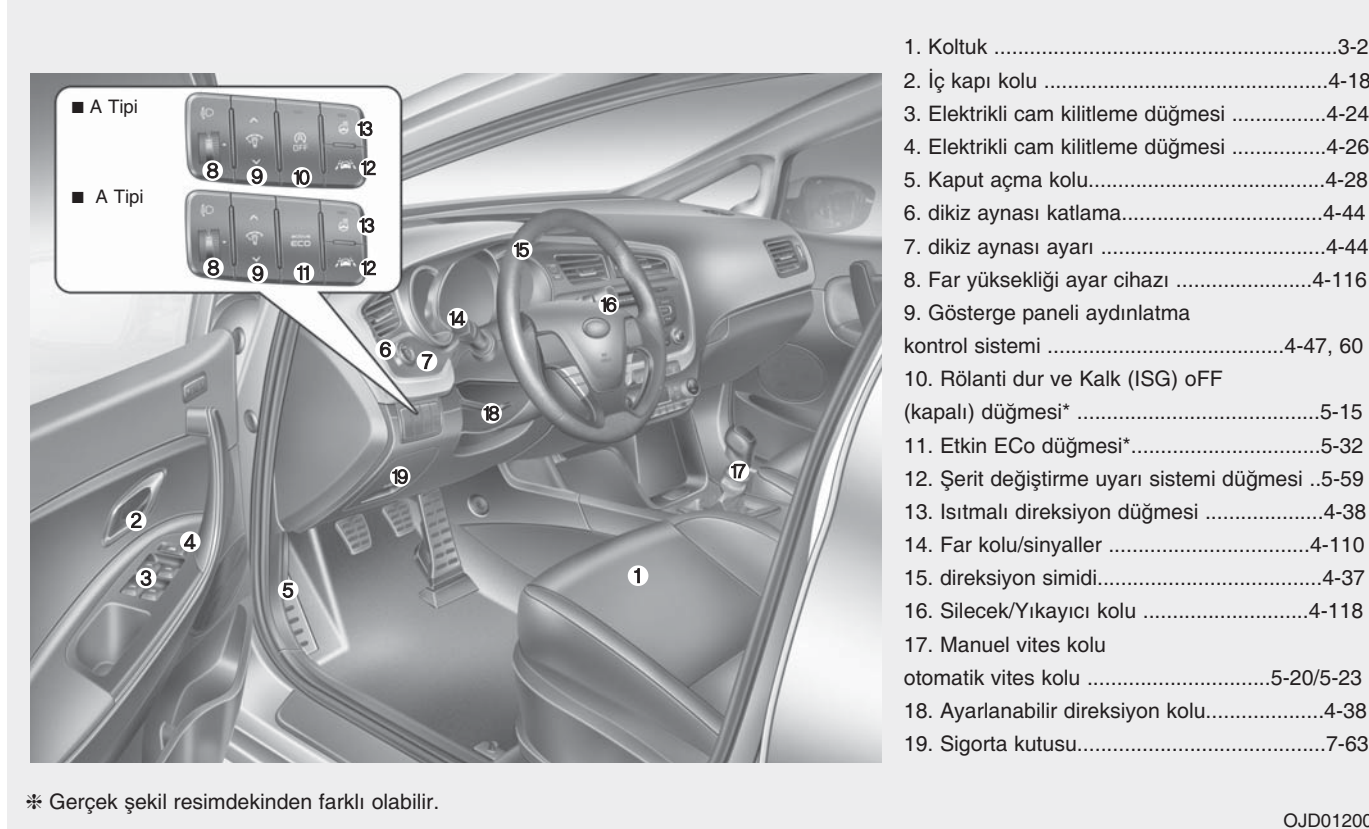

GÖSTERGE PANELİNE GENEL BAKIŞ



- | | |
|---|--------------|
| 1. Gösterge tablosu | 4-46, 59 |
| 2. Korna | 4-39 |
| 3. direksiyon simidi ses kontrolü | 4-164 |
| 4. Hız sabitleyici kontrolü / Hız limitleyici düğmesi | 5-51/5-56 |
| 5. Sürücü hava yastığı | 3-50 |
| Toplu görünüm modu dönüştürme düğmesi | 4-61 |
| 6. Kontak* ya da MoToR ÇALIŞTIRMA/dURdURMA düğmesi* | 5-5, 5-9 |
| 7.dörtlü düğmesi | 4-110 |
| 8. Müzik sistemi | 4-172 |
| 9. Koltuk ısıtıcısı..... | 3-12 |
| 10. Merkezi kapı kilitleme düğmesi..... | 4-19 |
| 11. ESP oFF (dEVRE dIŞI) düğmesi*..... | 5-44 |
| 12. Klima kontrol sistemi..... | 4-128, 4-137 |
| 13. Çakmak | 4-156 |
| 14. Aux, USB ve iPod portu..... | 4-160 |
| 15. Güç çıkışı | 4-159 |
| 16. Ön yolcu hava yastığı | 3-50 |
| 17. Torpido gözü | 4-153 |

* Gerçek şekil resimdekinden farklı olabilir.

OJD012004



Aracınıza genel bakış

MOTOR BÖLMESİ

■ Benzinli motor * GDI

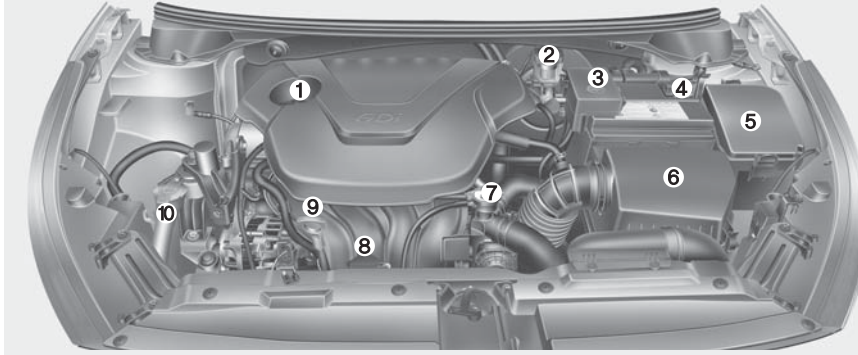

■ Benzinli motor - MPI

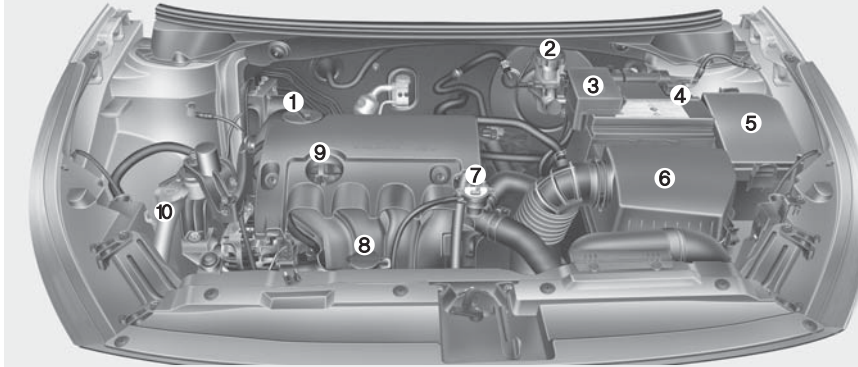

1. Motor yağı doldurma kapağı7-37
2. Fren/debriyaj hidroliği kabı.....7-42
3. Akü pozitif kutbu.....7-52
4. Akü negatif kutbu7-52
5. Sigorta kutusu7-66
6. Hava filtresi7-45
7. Radyatör kapağı.....7-41
8. Motor soğutma suyu rezervuarı7-40
9. Motor yağı seviye çubuğu7-37
10. Ön cam yıkama suyu rezervuarı7-43

* Aracınızın motor bölümü şekilde gösterilenden farklı olabilir.

OJD072001/OJD072002





Aracınıza genel bakış

■ Benzinli motor (T-GDI)

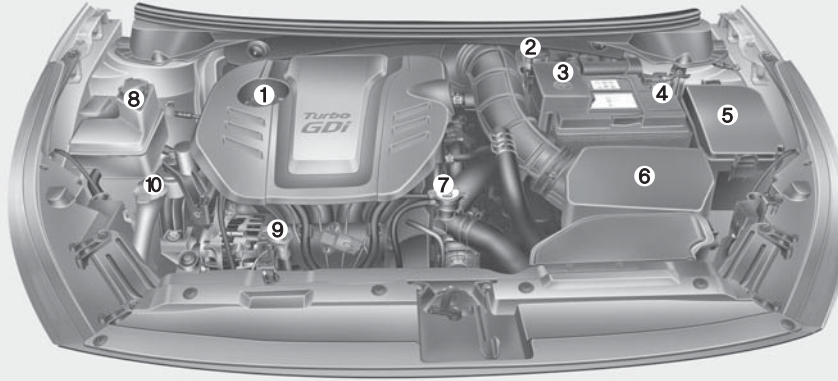

1. Motor yağı doldurma kapağı7-37
2. Fren/debriyaj hidroliği kabı7-42
3. Akü pozitif kutbu.....7-52
4. Akü negatif kutbu7-52
5. Sigorta kutusu7-66
6. Hava filtresi7-45
7. Radyatör kapağı.....7-41
8. Motor soğutma suyu rezervuarı7-40
9. Motor yağı seviye çubuğu7-37
10. Ön cam yıkama suyu rezervuarı7-43

* Aracınızın motor bölümü şekilde gösterilenden farklı olabilir.

OJD073077R





Aracınıza genel bakış

■ Dizel motor

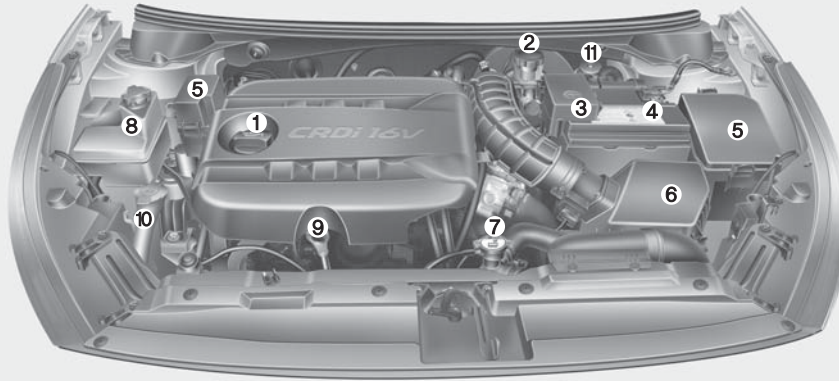

1. Motor yağı doldurma kapağı7-37
2. Fren/debriyaj hidroliği kabı7-42
3. Akü pozitif kutbu.....7-52
4. Akü negatif kutbu7-52
5. Sigorta kutusu7-66
6. Hava filtresi7-45
7. Radyatör kapağı.....7-41
8. Motor soğutma suyu rezervuarı7-40
9. Motor yağı seviye çubuğu7-37
10. Ön cam yıkama suyu rezervuarı7-43
11. Yakıt filtresi7-44

* Aracınızın motor bölümü şekilde gösterilenden farklı olabilir.

OJD072003





Aracınızın güvenlik özellikleri

Koltuk	3-2
• Ön koltuk	3-4
• Sürücü konumu hafıza sistemi	3-8
• Arka koltuk	3-14
Emniyet kemeri	3-20
• Emniyet kemeri uyarısı	3-21
• Kucak/omuz kemeri	3-23
• Emniyet kemeri gerici	3-25
• Emniyet kemeri ile ilgili önlemler	3-27
• Emniyet kemerlerinin bakımı	3-30
Çocuk güvenlik sistemi	3-31
• Çocuk güvenlik sisteminin kullanılması	3-33
Hava yastığı - yardımcı güvenlik sistemi	3-42
• Ön yolcu koltuğuna çocuk koltuğu takmayınız. ...	3-44
• Hava yastığı uyarısı ve göstergesi	3-45
• SRS parçaları ve işlevleri	3-47
• Sürücü ve yolcu ön hava yastığı	3-50
• Yan darbe hava yastığı	3-55
• Perde hava yastığı	3-56
• SRS Bakımı	3-63
• İlave güvenlik önlemleri	3-64
• Hava yastığı uyarı etiketi	3-65



Aracınızın güvenlik sistemi

KOLTUK

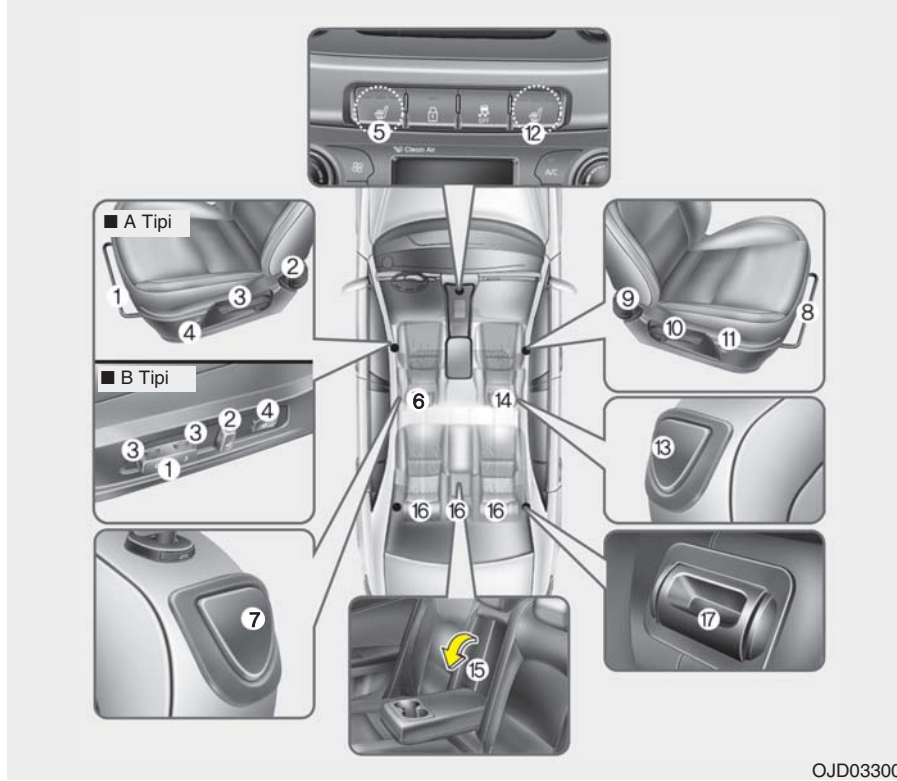

Sürücü koltuğu

- (1) Koltuk ayarı, ileri/geri
- (2) Koltuk arkalıği açısının ayarlanması
- (3) Koltuk ayarı, yükseklik
- (4) Bel desteği*
- (5) Koltuk ısıtıcısı*
- (6) Baş desteği ayarı
- (7) Katlanır koltuk
(sadece 3 kapılı araç için)

Ön yolcu koltuğu

- (8) Koltuk ayarı, ileri/geri
- (9) Koltuk arkalıği açısının ayarlanması
- (10) Koltuk ayarı, yükseklik*
- (11) Lumber support*
- (12) Bel desteği*
- (13) Katlanır koltuk
(sadece 3 kapılı araç için)
- (14) Baş desteği ayarı

Arka koltuk

- (15) Kol dayanağı*
- (16) Baş desteği ayarı
- (17) Parçalı katlanan arka koltuk

* : mevcut ise





Aracınızın güvenlik sistemi

⚠ UYARI- Yerlerine sabitlenmemiş nesnelere
Sürücü ayak bölümündeki yerlerine sabitlenmemiş nesnelere pedalların kullanımını engelleyebilir ve kazaya neden olabilir. Ön koltukların altına hiçbir şey yerleştirmeyiniz.

*** NOT**

Çarpışma yaşadığınızda, ön koltuk zarar görebilir. Bu durumda koltuk sisteminin yetkili bir Kia bayisinde kontrol edilmesini öneririz.

⚠ UYARI - Sürücünün ön koltukta seyahat eden yolcuya karşı sorumlulukları

Koltuk arkılığı yatırılmış bir şekilde araç kullanmak bir kaza anında ciddi veya ölümcül yaralanmalarla karşı karşıya kalmanıza neden olabilir. Kaza anında koltuk yatırılmış haldeyse, bu koltukta oturan kişinin kalça kısmı emniyet kemerinin kucak kısmının altından kayabilir ve korunmasız durumda olan karın bölgesine aşırı kuvvet uygulanabilir. Bu durum iç organların ciddi ve hayati risk taşıyacak şekilde zarar görmelerine neden olabilir.

⚠ UYARI

Koltuk ve yolcu arasındaki sürtünmeyi azaltan bir oturma yastığı kullanmayınız. Yolcu'nun kalçaları kaza sırasında veya ani durmada emniyet kemerinin kucak kısmının altına kayabilir. Emniyet kemeri düzgün işlevini yapmadığı için ciddi veya hayati dahili yaralanmalar meydana gelebilir.

⚠ UYARI- Sürücü koltuğu

Aracınız hareket halindeyken asla koltuğunuzu ayarlamaya çalışmayınız. Bu, aracın kontrolünü yitirmenize, dolayısıyla da ciddi yaralanmalara, ölüme ve maddi hasara yol açan kazalara neden olabilir.

- Hiçbir şeyin koltuk arkalığının normal konumda sabitlenmesini engellemesine izin vermeyiniz. Koltuk arkalığının çevresine arkalığın uygun şekilde sabitlenmesine engel olacak şekilde nesnelere yerleştirmek, ani fren veya çarpışma esnasında ciddi yaralanma veya hayati riskle karşı karşıya kalmanıza neden olabilir.
- Aracınızı daima koltuk arkalığı dik ve emniyet kemerinin kucak kısmı kalçanızın alt kısmını sıkı bir şekilde kavrayacak şekilde kullanınız. Bu konum sizi kaza anında en etkili şekilde koruyacak olan konumdur.
- Hava yastığından kaynaklanan gereksiz ve belki de ağır yaralanmalara engel olmak için, daima aracın kontrolünü rahatça sağlayacak şekilde direksiyon simidinden mümkün olduğunca uzak durunuz. Göğsünüzün direksiyon simidinden en az 250 mm uzakta olması tavsiye edilmektedir.



Aracınızın güvenlik sistemi

⚠ UYARI - Arka Koltuk Sırtlıkları
Arka koltuk sırtlığı sağlam bir şekilde sabitlenmelidir. Sabitlenmemesi durumunda, ani fren veya kaza esnasında yolcular ve eşyalar ön tarafa doğru savrulabilir, bu da ciddi yaralanmalara hatta ölüme neden olabilir.

- Valizler ve diğer eşyalar bagaj bölümünün zeminine yerleştirilmelidir. Eşyalar çok büyük, ağır veya üst üste konmaları gerekiyorsa sabitlenmelidir.

Hiçbir koşulda bagaj bölümündeki eşyaların yüksekliği koltuk arkalıklarının yüksekliğini aşmamalıdır. Bu uyarılara uymamanız durumunda ani fren, kaza veya takla anında ciddi bir şekilde yaralanabilir hatta hayatınızı kaybedebilirsiniz.

- Yolcular bagaj bölümünde veya katlanmış bir koltuğun üzerinde oturarak veya yatarak yolculuk yapmamalıdır. Yolculuk esnasında tüm yolcular koltuklarında doğru bir şekilde oturmalıdır.
- Koltuk arkalıklarını yeniden dik konuma getirdiğinizde, güvenli bir şekilde sabitlenip sabitlenmediklerini kontrol etmek için koltuk arkalıklarını ileriye ve geriye doğru hareket ettirmeye çalışınız.

⚠ UYARI

Koltuğu ayarladıktan sonra, serbest bırakma kolunu kullanmadan koltuğu ileriye ve geriye doğru hareket ettirmeye zorlayarak yerine sabitlendiğinden emin olun. Sürücü koltuğunun ani veya beklenmedik bir şekilde hareket etmesi, aracın kontrolünüzden çıkmasına ve kazaya neden olabilir.

⚠ UYARI

- Koltuk hareket ederken eller veya diğer nesnelere koltuk mekanizmalarında yakalanmaması için çok dikkat gösteriniz.
- Yere veya koltuğa sigara çakmağı koymayınız. Koltuğu çalıştırdığınızda çakmaktan gaz çıkıp yangına sebep olabilir.
- Koltukların altında veya koltukların ve orta konsolun arasında sıkışan küçük objeleri alırken ya da ellerinizi koltuk mekanizmasının etrafında hareket ettirirken çok dikkatli olun; çünkü koltuk mekanizmasının keskin kenarları beklenmedik kesiklere veya yaralanmalara neden olabilir.

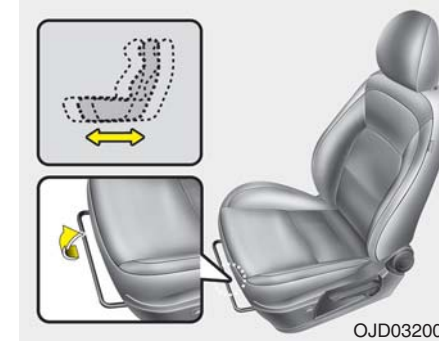

Ön koltuk

Elle Ayarlama

İleri ve geri

Koltuğu ileri ya da geri almak için:

1. Koltuk kaydırma ayar kolunu çekiniz ve tutunuz.
2. Koltuğu arzu ettiğiniz konuma gelene kadar kaydırınız.
3. Kolu bırakınız ve koltuğun bu konumda kilitlendiğinden emin olunuz.

Koltuğu yola çıkmadan önce ayarlayınız ve kolu kullanmadan koltuğu ileri geri hareket ettirmeye çalışarak koltuğun güvenli bir şekilde kilitlenip kilitlenmediğini kontrol ediniz. Koltuk hareket ediyorsa, yeterince sağlam bir şekilde kilitlenmemiş demektir.



Aracınızın güvenlik sistemi

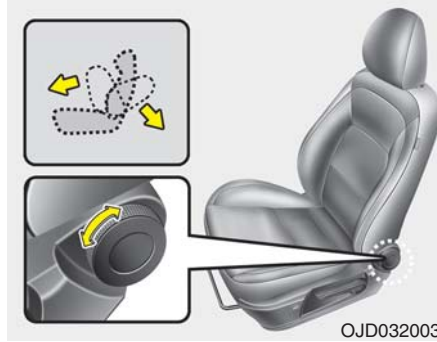

Koltuk arkalıđı açısı

Koltuk arkalıđına arzu ettiđiniz eğimi vermek için kontrol düğmesini ileri ya da geri itiniz.

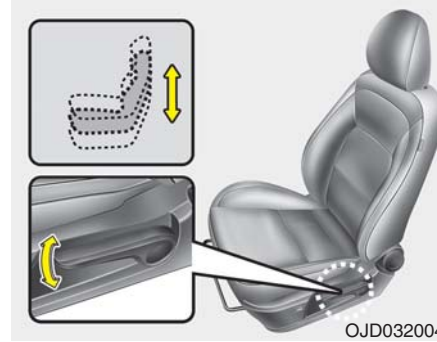

Koltuk minderi yüksekliđi (mevcut ise)

Koltuk yüksekliđini deđiřtirmek için kolu yukarı ya da ařađıya dođru hareket ettiriniz.

- Koltuk minderini alçaltmak için kolu bir kaç kez ařađıya dođru itiniz.
- Koltuk minderini yükseltmek için kolu bir kaç kez yukarıya dođru çekiniz.

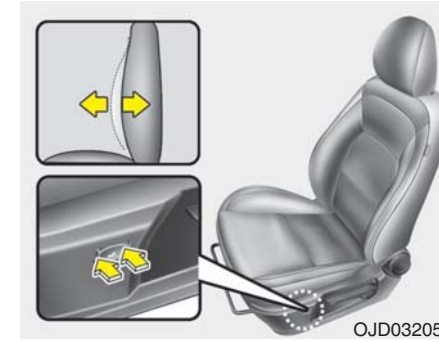

Bel desteđi (mevcut ise)

Bel desteđi koltuđun yanındaki bel desteđi koluna basılarak ayarlanabilir.

1. Düğmenin ön kısmına basarak desteđi artırabilir veya arka kısmına basarak azaltabilirsiniz.
2. İstenen konuma geldiđinde kontrol düğmesini serbest bırakınız.



Aracınızın güvenlik sistemi

Otomatik ayar (mevcutsa)

Sürücü koltuğu, koltuk minderinin dış tarafına yerleştirilmiş olan kumanda düğmeleri kullanılarak ayarlanabilir. Yola çıkmadan önce koltuğu, direksiyonu, pedalları ve gösterge panelindeki kumandaları rahatça kullanmanıza imkan sağlayacak doğru konuma getiriniz.

⚠ UYARI

Elektrik kumandalı koltuklar kontak kapalıyken de kullanılabilir. Bu nedenle, araçtaki çocukların kesinlikle yalnız bırakılmaması gerekir.

⚠ DİKKAT

- **Elektrik kumandalı koltuklar elektrik motoruyla çalışır. Ayarlama işlemini tamamladıktan sonra elektrik kumandalı koltukları çalıştırmayınız. Aşırı çalıştırılan elektrik ekipmanı zarar görebilir**
- **Elektrik kumandalı koltuklar çalışır konumdayken araç elektriğinin büyük bir kısmını kullanır. Gereksiz yere enerji harcamamak için, motor çalışmadığı zaman elektrik kumandalı koltukları gereğinden uzun süre ayarlamayınız.**
- **İki veya daha fazla elektrik kumandalı koltuk kontrol düğmesini aynı anda çalıştırmayınız. Aksi takdirde, elektrik kumandalı koltuk motoru veya diğer elektrikli parçalar arızalanabilir.**



İleri ve geri

1. Koltuğu arzu ettiğiniz konuma almak için kontrol düğmesini ileri ya da geri itiniz.
2. Koltuk istenen konuma geldiğinde kontrol düğmesini serbest bırakınız.



Aracınızın güvenlik sistemi

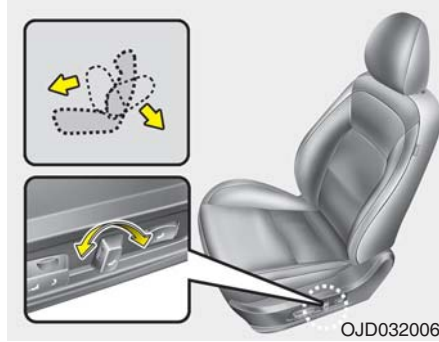

Koltuk arkalıđı açısı

1. Koltuk arkalıđına arzu ettiđiniz eđimi vermek için kontrol düđmesini ileri ya da geri itiniz.
2. Koltuk istenen konuma geldiđinde kontrol düđmesini serbest bırakınız.

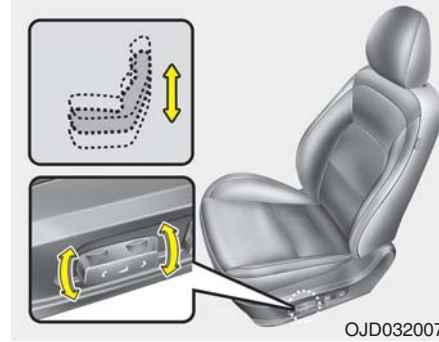

Koltuk minderi yüksekliđi (mevcut ise)

1. Koltuk minderinin ön kısmını ađađı indirmek ya da yukarı kaldırmak için kontrol düđmesinin ön kısmını ađađı dođru bastırınız. Koltuk minderinin arka kısmını ađađı indirmek ya da yukarı kaldırmak için kontrol düđmesinin ön kısmını ađađı dođru bastırınız.
2. Koltuk istenen konuma geldiđinde kontrol düđmesini serbest bırakınız.

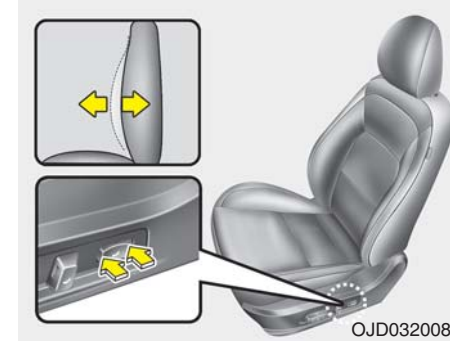

Bel desteđi (mevcut ise)

Bel desteđi koltuđun yanındaki bel desteđi koluna basılarak ayarlanabilir.

1. Düđmenin ön kısmına basarak desteđi artırabilir veya arka kısmına basarak azaltabilirsiniz.
2. İstlenen konuma geldiđinde kontrol düđmesini serbest bırakınız.



Aracınızın güvenlik sistemi

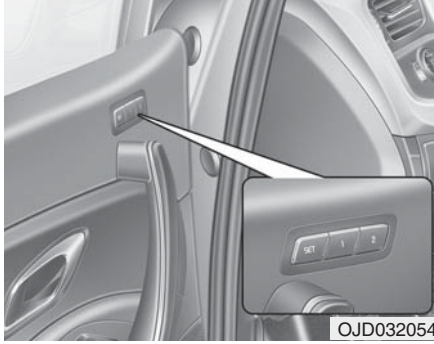

Sürücü konumu hafıza sistemi (otomatik koltuk için, mevcutsa)

Sürücü konumu hafıza sistemi sadece tek bir düğmeye basarak sürücü koltuğunun konumunun kaydedilmesini ve hatırlanıp tekrar aynı şekilde ayarlanmasını sağlar.

Aynı aracı kullanan farklı sürücüler istedikleri konumu sistem hafızasına kaydederek, sürücü koltuğunun konumunu kendi tercihlerine göre yeniden ayarlayabilirler. Akünün bağlantısı kesilirse konum hafızasında kayıtlı olan veriler silinecektir dolayısıyla sürüş konumunun hafızaya yeniden kaydedilmesi gerekir.

⚠ UYARI

Sürücü konumu hafıza sistemini asla araç hareket halindeyken ayarlamaya çalışmayınız.

Bu, aracın kontrolünü yitirmenize, dolayısıyla da ciddi yaralanmalara, ölüme ve maddi hasara yol açan kazalara neden olabilir.

Kapı üzerindeki düğmeler kullanılarak konumların hafızaya kaydedilmesi

Sürücü koltuğu konumunun kaydedilmesi

1. Motor start/stop düğmesi ON konumunda veya kontak anahtarı ON konumundayken vites kolunu P veya N konumuna (Otomatik şanzıman için) veya Boş konuma (manuel şanzıman için) getirin.
2. Sürücü koltuğunu sürücü için rahat olacak şekilde ayarlayınız.
3. Kontrol panelindeki SET düğmesine basınız. Bir "bip" sesi duyulacaktır.
4. SET düğmesine bastıktan sonraki 5 saniye içerisinde hafıza düğmelerinden birine (1 veya 2) basınız. İstediğiniz konumlar hafızaya sorunsuz bir şekilde kaydedildiğinde iki kez "bip" sesi duyulacaktır.



Aracınızın güvenlik sistemi

Kayıtlı olan konumların hafızadan çağırılması

1. Motor start/stop düğmesi ON konumunda veya kontak anahtarı ON konumundayken vites kolunu P veya N konumuna (Otomatik şanzıman için) veya Boş konuma (manuel şanzıman için) getirin.
2. Kayıtlı konumları hafızadan çağırarak için istediğiniz hafıza düğmesine basınız (1 veya 2). Sistem bir defa bip sesi çıkartacaktır, ardından sürücü koltuğu otomatik olarak hafızaya alınmış konuma ayarlanacaktır.

Sürücü koltuğu için kontrol düğmesini sistem kayıtlı konumu geri çağırırken ayarlamak hareketin durmasına ve kontrol düğmesinin hareket ettirildiği yönde hareket etmesine sebep olacaktır.

UYARI

Aracın içinde otururken, kayıtlı konumları hafızadan çağırırken dikkatli olunuz. Koltuk bir yöne doğru çok fazla hareket ederse derhal koltuk konumu kontrol düğmesine basınız.

Kolay erişim fonksiyonu (mevcutsa)

Sistem sürücü koltuğunu otomatik olarak şu şekilde hareket ettirecektir:

- Akıllı anahtar sistemi olmadan
 - Bu, kontak anahtarı çıkarıldığında ve sürücü kapısı açıldığında sürücü koltuğunu geriye doğru hareket ettirecektir.
 - Kontak anahtarı yuvasına takıldığında sürücü koltuğu öne doğru hareket eder..
- Akıllı anahtar sistemi ile
 - Bu, motor Start/Stop düğmesi OFF konumuna getirildiğinde ve sürücü kapısı açıldığında sürücü koltuğunu geriye doğru hareket ettirecektir
 - Motor çalıştırma/durdurma düğmesi ACC veya START konumuna getirildiğinde sürücü koltuğunu ileriye doğru hareket ettirecektir.

Bu özelliği etkinleştirebilir veya devreden çıkartabilirsiniz.Bu bölümdeki "Kullanıcı ayarı" konusuna bakınız.

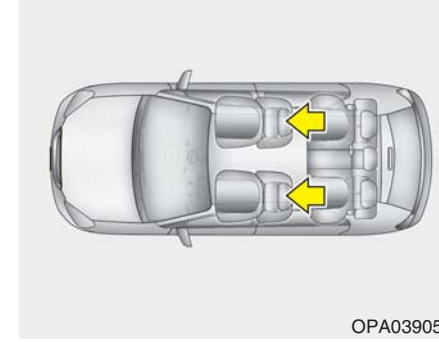

Baş desteği

Yolcu güvenliği ve konforu için sürücü ve ön yolcu koltukları baş desteğine sahiptir.

Baş desteği, ön koltukta oturan yolcuya ve sürücüye rahatlık sağlamakla kalmaz aynı zamanda bir çarpma anında boynun ve başın korunmasına da yardımcı olur.



Aracınızın güvenlik sistemi

⚠ UYARI

- Kaza anında baş desteğinden en üst seviyede yararlanabilmek için baş desteğini, orta kısmı koltukta oturan kişinin baş hizasında olacak şekilde ayarlayınız. Genelde çoğu insanın başının ağırlık merkezi göz hizalarıyla aynı yüksekliktedir. Ayrıca baş desteğini başınıza mümkün olduğunca yakın olacak şekilde ayarlayınız. Bu nedenle, vücudu koltuk arkalığında uzaklaştıran koltuk minderlerinin kullanılması tavsiye edilmemektedir.
- Kaza esnasında yolcuların ağır şekilde yaralanmalarına neden olabileceğinden aracı, baş destekleri sökülmüş bir şekilde kullanmayınız.
Düzenli bir şekilde ayarlandıklarında baş destekleri, boyun incinmelerine karşı koruma sağlar.
- Araç hareket halindeyken sürücü koltuğunun baş desteğini ayarlamayınız.

İleri ve Geri ayarlama (mevcut ise)

Baş desteği ileriye doğru istenilen konuma çekilerek, ileri konumda 4 farklı pozisyonda ayarlanabilir. Baş desteğini en geri konumda ayarlamak için önce olabildiğince ileri çekiniz ve daha sonra serbest bırakınız. Baş desteğini başınızı ve boynunuzu düzenli bir şekilde destekleyecek konumda ayarlayınız.

OJD032009

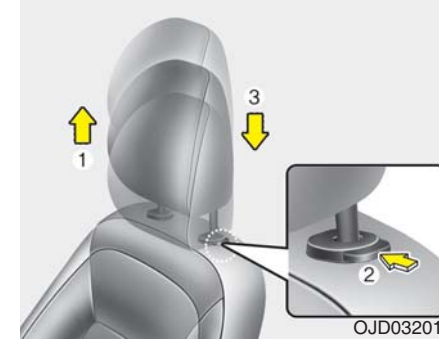

Baş desteğinin yükseltip alçaltılması

Baş desteğini yükseltmek için, desteği istediğiniz seviyeye kadar yukarı doğru kaldırınız (1). Baş desteğini alçaltmak için ise, baş desteği dayanağı üzerindeki düğmeye basıp, düğmeyi basılı tutarak (2) baş desteğini istediğiniz seviyeye kadar alçaltınız (3).



Aracınızın güvenlik sistemi

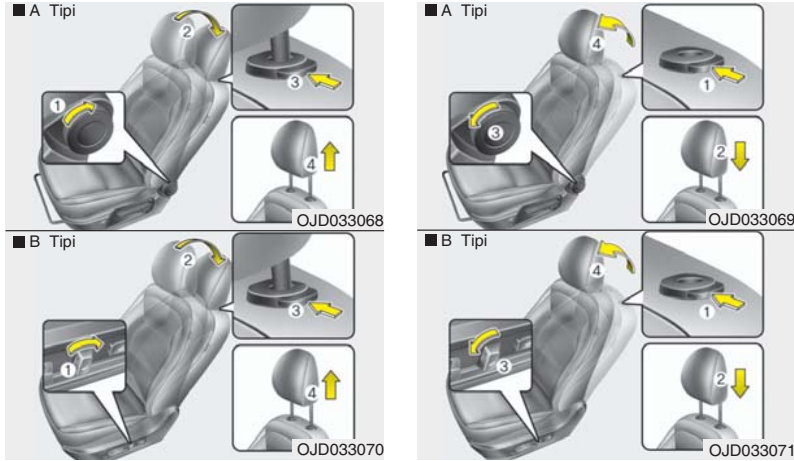

Sökme ve takma

Baş desteğini çıkarmak için:

1. Koltuk arkalığını (2) yatırma kolu veya düğmesi (1) ile yatırınız.
2. Baş desteğini çıkabildiği kadar kaldırınız.
3. Baş desteğini yukarı çekerken (4) baş desteği bırakma düğmesine (3) basınız.

⚠ UYARI

**Baş desteği çıkartılmış koltukta kim-
senin seyahat etmesine ASLA izin
vermeyiniz.**

⚠ UYARI

**Geri taktıktan ve düzgün şekilde
ayarladıktan sonra baş desteğinin
yerine kilitlendiğinden her zaman
emin olunuz.**

Baş desteğini geri takmak için:

1. Bırakma düğmesine (1) basarken baş desteği direklerini (2) deliğe yerleştiriniz.
2. Koltuk arkalığını (4) yatırma kolu veya düğmesi (3) ile yatırınız.
3. Baş desteğini uygun yüksekliğe ayarlayınız.



Aracınızın güvenlik sistemi

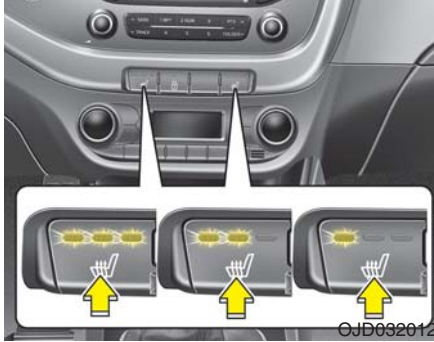

Koltuk ısıtıcı (mevcut ise)

Koltuk ısıtıcısı soğuk havalarda ön koltukları ısıtmak için sunulmuştur. Kontak AÇIK konumda iken, sürücü koltuğu ya da ön yolcu koltuğunu ısıtmak için düğmelerden birine basınız.

Ilık havalarda veya koltuk ısıtıcısının çalışmasının gerekli olmadığı koşullarda düğmeleri OFF konumda tutunuz.

- Düğmeye her bastığınızda, koltuğun sıcaklık ayarı aşağıdaki gibi değişir:

KAPALI → YÜKSEK (☀️☀️☀️) → ORTA (☀️☀️)
 ↑ DÜŞÜK (☀️)

- Kontak anahtarı açıldığında koltuk ısıtıcısı OFF (KAPALI) konumdadır.

* NOT

Koltuk ısıtıcısı düğmesi ON konumundayken, koltuklardaki ısıtma sistemi koltuk sıcaklığına bağlı olarak otomatik olarak devreye girer veya devreden çıkar.

⚠️ DİKKAT - Koltuk hasarı

- *Koltukları temizlerken tiner, benzin ve alkol gibi organik çözücüler kullanmayınız. Bu tür malzemeler ısıtıcının veya koltukların yüzeyine zarar verebilir.*
- *Koltuk ısıtıcısının aşırı şekilde ısınmasını önlemek için, ısıtıcı çalışırken koltukların üzerine battaniye, minder veya örtü yerleştirmeyiniz.*
- *Koltuk ısıtıcısı olan koltukların üzerine ağır veya sivri nesnelere koymayınız. Koltuk ısıtıcısı parçalarına zarar verebilirsiniz.*

⚠️ UYARI - Koltuk ısıtıcısından kaynaklanan yanıklar

Koltuk ısıtıcısı kullanırken yolcular aşırı ısınma ve yanma ihtimaline karşı çok dikkatli olmalıdır. Yolcular, koltuğun aşırı ısındığını hissettiklerinde koltuk ısıtıcısını devreden çıkartmalıdır. Koltuk ısıtıcısı, özellikle de uzun süre kullanıldığında olmak üzere, düşük sıcaklıklarda bile yanmalara neden olabilir.

Sürücü özellikle aşağıda belirtilen yolcular açısından çok daha dikkatli olmalıdır:

1. Bebekler, çocuklar, yaşlılar, özürliüler veya hastalar
2. Hassas ciltli kişiler
3. Yorgun kişiler
4. İçkili kişiler
5. Uyuşukluk veya uykuya neden olan ilaçlar (Uyku ilacı ve soğuk algınlığı hapları vb) kullanan kişiler



Aracınızın güvenlik sistemi

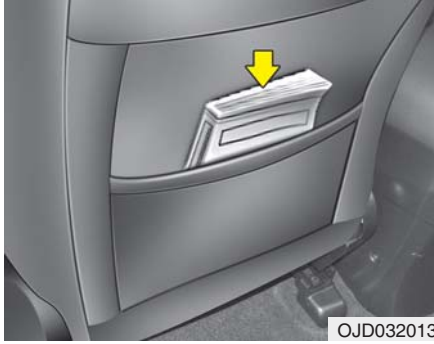

Arka Koltuk Girişi (Sadece 3 kapılı araçlar için)

Arka koltuğa geçmek veya çıkmak için, ön yolcu veya sürücü koltuğu katlanarak kaydırılmalıdır.

Koltuk arkalıği cebi (mevcutsa)

Ön yolcu ve sürücü koltuklarının sırt kısmının arka tarafında birer adet koltuk arkalıği cebi bulunmaktadır.

UYARI - Koltuk arkalıği cepleri

Koltuk arkalıği ceplerine ağır veya sivri nesnelere koymayınız. Bunlar, bir kaza anında cepten fırlayabilir ve yolcuların yaralanmasına neden olabilir.

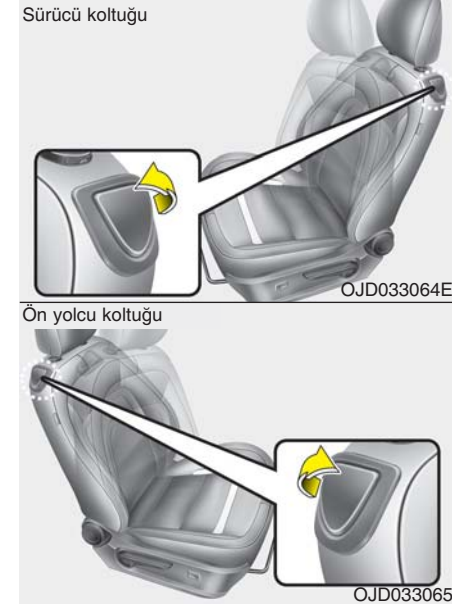

1. Ön koltuk arka kısmını katlanır koltuk kolunu çekerek katlayın ve ön koltuğu öne kaydırın.



Aracınızın güvenlik sistemi



2. Emniyet kemeri gergi kılavuzunu konumuna ayarlayın
3. Girdikten veya çıktıktan sonra koltuğu alt kısmını tutarak arkaya kaydırın ve arka kısmını geri itin. Ve kemer uzatma kılavuzunu 1 veya 2 konumuna getirin.

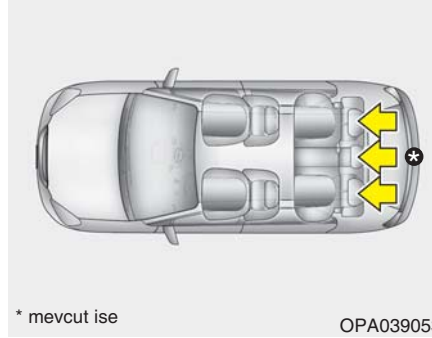

Arka koltuk

Kafalık

Arka koltukra yolcu güvenliği ve konforu için tüm oturma konumlarında kafalık bulunur. Kafalık yolculara rahatlık sağlamakla kalmaz aynı zamanda bir çarpma anında boynun ve başın korunmasına da yardımcı olur.

⚠ UYARI

- Kaza anında baş desteğinden en üst seviyede yararlanabilmek için baş desteğini, orta kısmı koltukta oturan kişinin göz hizasında olacak şekilde ayarlayınız. Genel olarak insan kafasının ağırlık merkezi gözlerinin üstündeki yükseklikle aynıdır. Ayrıca kafalığı mümkün olduğunca başınıza yakın ayarlayın. Bu nedenle, vücudu koltuk arkalığından uzaklaştıran koltuk minderlerinin kullanılması tavsiye edilmemektedir.
- Aracı kafalıklar yerinde olmadığından kullanmayın. Kaza durumunda yolcu veya sürücü ciddi şekilde yaralanabilir. Düzgün bir şekilde ayarlandıklarında baş destekleri, ciddi boyuttaki boyun incinmelerine karşı koruma sağlar.



Aracınızın güvenlik sistemi

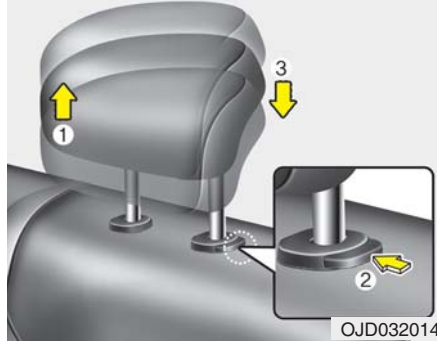

Baş desteğinin yükseltilip alçaltılması

Baş desteğini yükseltmek için, desteği istediğiniz seviyeye kadar yukarı doğru kaldırınız (1). Baş desteğini alçaltmak için ise, baş desteği dayanağı üzerindeki düğmeye basıp, düğmeyi basılı tutarak (2) baş desteğini istediğiniz seviyeye kadar alçaltınız (3).

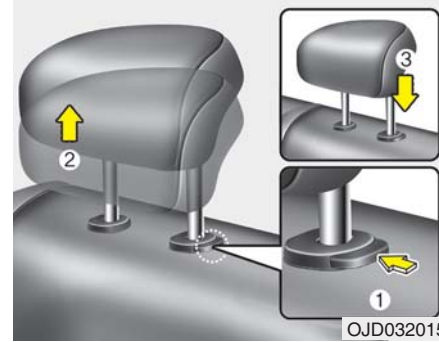

Removal and installation

Baş desteğini sökmek için, önce olabildiğince yükseğe kaldırınız daha sonra yukarı doğru çekerken (2) baş desteği üzerindeki düğmeye (1) basınız.

Baş desteğini tekrar takmak için bırakma düğmesine (1) basarken baş desteği kutuplarını (3) deliklere yerleştiriniz. Ardından uygun yüksekliğe ayarlayınız.



Kol dayanağı (mevcut ise)

Kol desteğini kullanmak için, desteği koltuk arkalığından çıkarıp öne doğru çekiniz.

⚠ UYARI

Yolcuları tam olarak koruması için ayarladıktan sonra baş desteğinin yerine oturduğundan emin olunuz.



Aracınızın güvenlik sistemi

Arka koltuğun katlanması

Arka koltuk arkalıkları (veya minderleri) uzun eşyaların taşınmasını sağlamak veya aracın yük taşıma kapasitesini artırmak için katlanabilir.

⚠ UYARI

Arka koltuk arkalıklarının (veya minderlerinin) katlanabilmesinin amacı normalde aracınızın bagaj bölmesine yerleştiremeyeceğiniz kadar uzun eşyaların taşınmasını sağlamaktır.

Bu, uygun bir oturuş pozisyonu olmadığından ve bu şekilde oturan yolcular emniyet kemeri kullanamayacağından dolayı, araç hareket halindeyken, asla, yolcuların katlanmış bir koltuk arkalığının üzerine oturmasına müsaade etmeyiniz. Bu durum, bir kaza veya ani bir frenleme esnasında ciddi yaralanmalara hatta ölüme yol açabilir. Katlanmış koltuk arkalıkları üzerinde taşınan nesnelerin yüksekliği ön koltukların yüksekliğini aşmamalıdır. Bu, ani frenlemeler esnasında arkadaki eşyaların ön tarafa doğru kayarak yolculara ya da araca zarar vermesine neden olabilir.

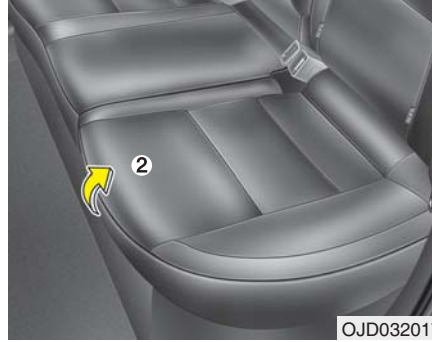

OJD032017

Arka koltuk minderini ve arkalığını katlamak için

(5 Kapı ve Wagon)

1. Ön koltuk arkalığını dik konuma getiriniz ve gerekiyorsa ön koltuğu ileri kaydırınız.
2. Koltuk minderinin ön kısmını yukarı doğru kaldırınız.

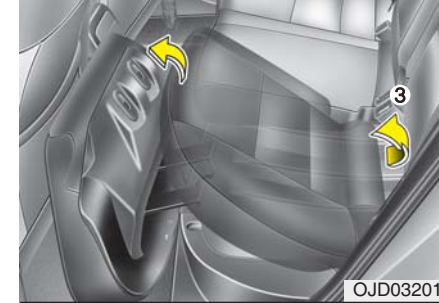

OJD032018

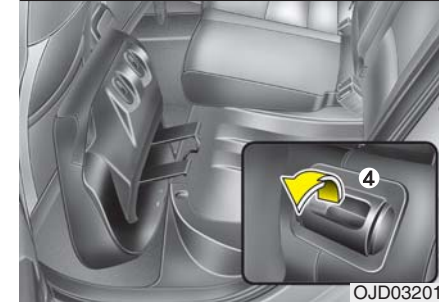

OJD032019

3. Koltuk minderinin arka kısmını kaldırınız. Koltuk minderini dik duracak şekilde yerleştiriniz.
4. Kilit kolunu çekiniz (1)



Aracınızın güvenlik sistemi

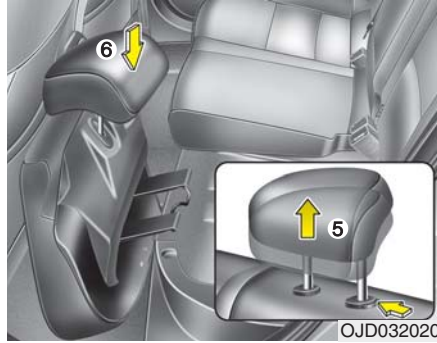

OJD032020

5. Arka koltuk arkalığından baş dayamasını sökünüz.
6. Baş desteğinin deliklerini koltuk minderinin alt kısmında bulunan tutuculara yerleştirerek baş desteğini yerine yerleştiriniz.

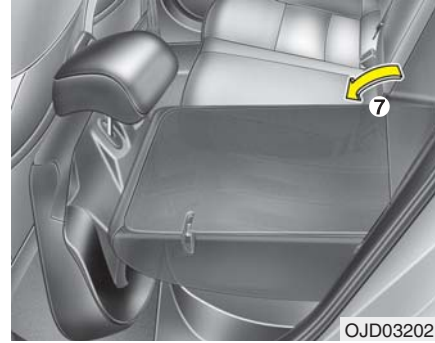

OJD032021

7. Koltuk arkalığını önce öne, ardından aşağı doğru düzgün bir şekilde katlayınız.

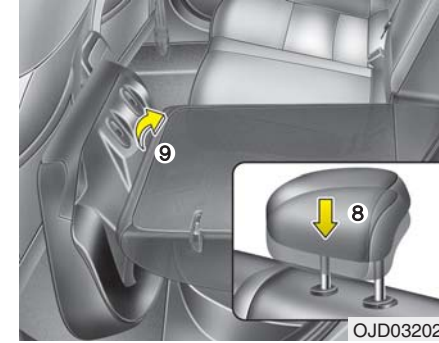

OJD032022

8. Arka koltuğu kullanmak için, koltuk arkasındaki başlıkları konumuna getirin ve istenen pozisyona ayarlayın.
9. Koltuk arkalığını kaldırınız ve yerine kilitlene dek sağlam bir şekilde itiniz. Koltuk arkalığının yerine sabitlendiğinden emin olunuz (kırmızı kısım görünmez).





Aracınızın güvenlik sistemi

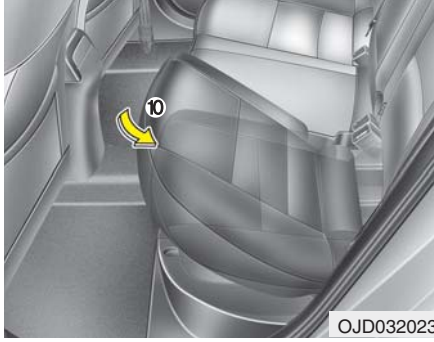

10. Koltuk minderinin arka kısmını aşağıya doğru iterek koltuk minderini orijinal konumuna getiriniz. Koltuk minderinin yerine sabitlendiğinden emin olunuz.

11. Arka emniyet kemerini düzgün konumuna getiriniz.

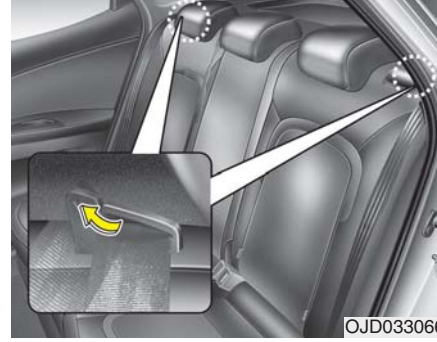

Arka koltuk arkalığını katlamak için (3 Kapı için):

1. Arka emniyet kemeri şeridinin zarar görmeyecek konumda olduğundan emin olun.
2. Ön koltuk arkalığını dik konuma getiriniz ve gerekiyorsa ön koltuğu ileriye doğru kaydırın.
3. Arka baş desteklerini mümkün olan en alçak konuma getiriniz.

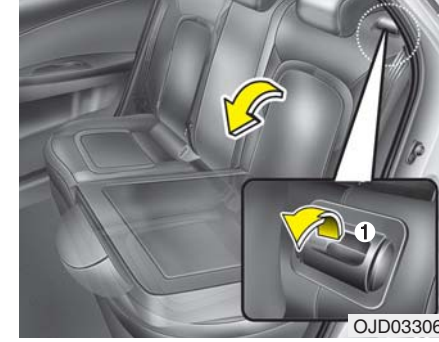

4. Kilit kolunu (1) çekiniz ve koltuk arkalığını önce öne ardından da aşağı doğru katlayınız.

Arka koltuğu katladıktan sonra emniyet kemeri kilitlenirse, kilitli olanı çıkarın ve serbest bırakarak tekrar çekin.





Aracınızın güvenlik sistemi

Arka koltuğu dik konuma almak için:

1. Arka koltuğu kullanmak için, arka kısmını çekerek geriye doğru kaldırın. Koltuk arka kısmını yerine tam olarak oturana kadar sertçe çekin. Koltuk arkalığının yerine sabitlendiğinden emin olunuz. Koltuk arkalığını dik konuma getirdiğinizde, daima üst kısmından bastırarak koltuk arkalığının yerine tam olarak oturduğundan emin olunuz.
Katlama kolu altındaki kırmızı çizgiyi göremiyorsanız, koltuk tamamen kil itlenmiştir.
2. Arka emniyet kemerini eski konumuna getiriniz.
3. Koltuk tamamen takıldıktan sonra, koltuk katlama kolunu kontrol edin.

UYARI

Arka koltuk arkalığını katladıktan sonra tekrar dik konuma getirirken: Emniyet kemeri kayışına ve tokasına zarar vermemek için dikkatli olunuz. Emniyet kemeri kayışının ve tokasının arka koltuğa takılmamasına veya sıkışmamasına özen gösteriniz. Üst kısmına bastırarak, koltuk arkalığının dik konumda yerine tam olarak oturduğundan emin olunuz. Aksi takdirde, bir kaza veya ani bir frenleme esnasında koltuk katlanabilir ve arkadaki eşyaların yolcuların yaralanmasına hatta ölmesine yol açacak şekilde yolcu bölmesine fırlamasına neden olabilir.

DİKKAT - Arka emniyet kemerleri

Arka koltuk arkalıklarını dik konuma alırken, arka emniyet kemerlerini eski konumlarına getirmeyi unutmayınız.

UYARI - Eşyalar

Bir çarpışma esnasında eşyaların savrulup araçtaki yolculara ve sürücüyeye zarar vermesini engellemek için eşyalar yerlerine sabitlenmelidir.

Arka koltuklara yerleştirilen eşyaların düzgün bir şekilde sabitlenmesi çok önemlidir çünkü önden gelen bir darbe sonucunda bu eşyalar yerlerinden fırlayıp ön koltuklardaki yolcuların yaralanmalarına neden olabilir.

UYARI - Eşya yükleme

Yük indirip bindirirken motorun kapalı, vitesin P (Park) konumunda veya manüel vitesin Geri veya 1. viteste olduğundan ve el freninin çekili olduğundan emin olunuz. Aksi takdirde, vites kolu yanlışlıkla başka bir konuma alınırsa araç hareket edebilir.



Aracınızın güvenlik sistemi

EMNİYET KEMERLERİ

Emniyet kemeri sistemi

⚠ UYARI

- En üst seviyede koruma sağlamak için, araç hareket halinde olduğu sürece daima emniyet kemerleri kullanılmalıdır.
- Emniyet kemerleri en çok, koltuk arkalıkları dik konumdayken işe yarar.
- 12 ve daha küçük yaştaki çocuklar daima düzgün bir şekilde takılmış bir çocuk koltuğuna oturtulmalıdır. Çocukların ön yolcu koltuğunda yolculuk yapmasına kesinlikle izin vermezsiniz.
12 yaşını geçmiş bir çocuğun ön koltuğa oturtulması durumunda, çocuğun emniyet kemeri düzgün bir şekilde bağlanmalı ve koltuk mümkün olduğunca geriye alınmalıdır.
- Bir omuz kemerini asla kolunuzun altından veya boynunuzun arkasından geçecek şekilde takmayınız. Düzgün şekilde takılmamış olan emniyet kemerleri kaza esnasında ağır yaralanmalara neden olabilir. Omuz kemeri omzunuzun orta kısmında köprücük kemiğinizin üzerinden geçecek şekilde takılmalıdır.

(Devam ediyor)

(Devam ediyor)

- Kıvrılmış emniyet kemeri takmayınız. Kıvrılmış bir emniyet kemeri işlevini tam olarak yerine getiremez. Bir çarpışma anında, sizi yaralaması dahi mümkündür. Emniyet kemeri kayışının düz ve kıvrılmamış olduğundan emin olunuz.
- Emniyet kemeri kayışına ve donanımına zarar vermemek için dikkatli olunuz. Emniyet kemeri kayışı veya donanımı zarar görmüşse, değiştiriniz.

⚠ UYARI

Emniyet kemerleri insan vücudunun kemikli yapısına uygun olarak tasarlanmıştır ve leğen kemiğinin, göğsün ve omuzların üzerinden geçirilerek takılmalıdır, uygun olan emniyet kemerinin kucak kısmını karnın üzerinden geçecek şekilde takmaktır.

Emniyet kemerleri, sağlamak üzere tasarlandıkları korumayı sağlayabilmeleri için, mümkün olduğunca sıkı bir şekilde ayarlanmalıdır.

Gevşek bir kemer koltukta oturan kişiye sağlanan korumayı önemli ölçüde azaltır.

(Devam ediyor)

(Devam ediyor)

Emniyet kemeri kayışının cila, yağ, kimyasal madde ve özellikle de akü asidi bulaşmaması için dikkat edilmelidir.

Temizlik, yumuşak sabun ve su kullanılarak güvenli bir şekilde gerçekleştirilebilir. Kayışı kirlenmiş, yıpranmış ve hasar görmüş olan emniyet kemerleri değiştirilmelidir. Şiddetli bir çarpışma esnasında kullanılmış olan emniyet kemerleri, hasar görüp görmedikleri net olarak belli olmasa da grup halinde değiştirilmelidir. Emniyet kemerleri kayışları bükülmüş bir şekilde takılmamalıdır. Her bir emniyet kemeri grubu tek bir yolcu tarafından kullanılmalıdır, emniyet kemerinin koltukta oturan bir yetişkinin kucagında oturan bir çocuğun üzerinden geçirilmesi oldukça tehlikelidir.



Aracınızın güvenlik sistemi

⚠ UYARI

- Kullanıcı tarafından, emniyet kemeri ayar mekanizmasının veya emniyet kemeri grubunun emniyet kemeri sıkma üzere çalışmasını engelleyecek hiçbir modifikasyon veya ekleme yapılmamalıdır.
- Emniyet kemeri bağladığınızda, diğer koltuğun tokalarına bağlamadığınız dikkat ediniz. Bu çok tehlikelidir ve emniyet kemeri tarafından düzgün korunmayabilirsiniz.
- Emniyet kemeri sürüş sırasında sürekli olarak çözüp takmayınız. Bu, aracın kontrolünü yitirmenize, dolayısıyla da ciddi yaralanmalara, ölüme ve maddi hasara yol açan kazalara neden olabilir.
- Emniyet kemeri bağlarken, sert veya kolay kırılacak nesnelerin üzerinden geçmediğinden emin olunuz.
- Tokada hiçbir şeyin bulunmadığından emin olunuz. Emniyet kemeri sıkı bağlanmayabilir.

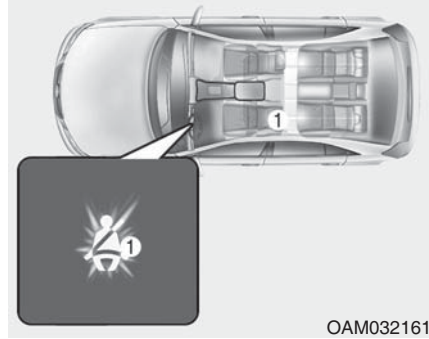

OAM032161L

Emniyet kemeri uyarısı

Sürücü emniyet kemeri uyarı lambası (1)

Sürücüye emniyet kemeri takmasını hatırlatmak için, kontak her açıldığında emniyet kemeri takılı olsa da olmasa da emniyet kemeri uyarı lambası yaklaşık 6 saniye boyunca yanıp sönecektir.

Kontak açıldıktan sonra sürücü emniyet kemeri bağlanmamış durumdaysa emniyet kemeri uyarı lambası tekrar yaklaşık 6 saniye yanıp söner.

Araç hızınız 9 km/h'nin üzerindeyken emniyet kemerinizi bağlamadan aracınızı kullanmaya devam ederseniz, hızınızı 6 km/h'ye indirinceye kadar uyarı lambası yanıp sönecektir.

Emniyet kemerinizi bağlamadan aracınızı kullanmaya devam ettiğinizde, aracınızın hızı 20 km/h'nin üzerine çıktığında, emniyet kemeri uyarı sinyali yaklaşık 100 saniye boyunca çalacak ve ilgili uyarı lambası yanacaktır. (mevcut ise)



Aracınızın güvenlik sistemi

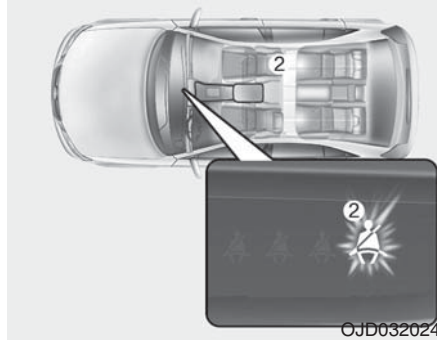

Ön yolcu emniyet kemeri uyarı lambası(2)

Sürücüyü emniyet kemeri takmasını hatırlatmak için, kontak her açıldığında emniyet kemeri takılı olsa da olmasa da sürücü emniyet kemeri uyarı lambası yaklaşık 6 saniye boyunca yanacaktır.

Kontak açıldığı anda sürücü emniyet kemeri bağlı değilse veya emniyet kemeri kontak açıldıktan sonra çıkarıldıysa, emniyet kemeri uyarı lambası kemer bağlanana kadar yanacaktır.

Araç hızınız 9 km/h'nin üzerindeyken emniyet kemerinizi bağlamadan aracınızı kullanmaya devam ederseniz, hızınızı 6 km/h'ye indirinceye kadar uyarı lambası yanıp sönecektir.

Emniyet kemerinizi bağlamadan aracınızı kullanmaya devam ettiğinizde, aracınızın hızı 20 km/h'nin üzerine çıktığında, emniyet kemeri uyarı sinyali yaklaşık 100 saniye boyunca çalacak ve ilgili uyarı lambası yanacaktır.

⚠ UYARI

Uygun olmayan bir konumda araç kullanmak, ön yolcu emniyet kemeri uyarı sistemini negatif etkiler. Sürücünün bu kılavuzda bulunan doğru oturma talimatlarına göre yolcu uyarmasını önemlidir.

* NOT

- Ön yolcu emniyet kemeri uyarı lambası orta panelde bulunmaktadır.
- Ön koltukta yolcu olmasa da, emniyet kemeri uyarı lambası 6 saniye boyunca yanıp sönecek veya yanacaktır.
- Ön yolcu koltuğuna eşya yerleştirildiğinde ön yolcu koltuğu emniyet kemeri uyarısı devreye girebilir.

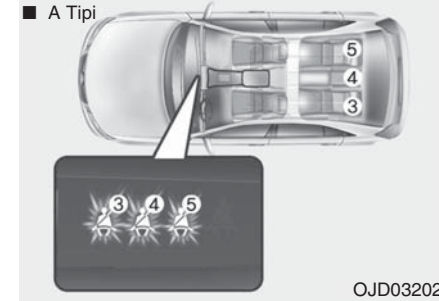

OJD032025

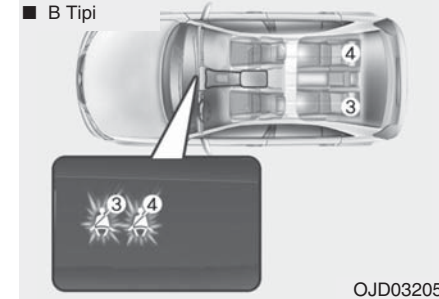

OJD032058

Arka yolcu koltuğu emniyet kemeri uyarısı (3,4,5)

Arka koltuktaki yolcunun kucak/omuz kemeri takılı değilken kontak anahtarı ON konumuna getirilirse (motor çalışmazken), ilgili emniyet kemeri uyarı ışığı kemer bağlanana kadar yanar.



Aracınızın güvenlik sistemi

Ardından, aşağıdaki durumlardan birinin meydana gelmesi halinde arka emniyet kemeri uyarı ışığı yaklaşık 35 saniye yanar.

- Arka emniyet kemeri takılı değilken motoru çalıştırmanız
- Arka emniyet kemeri takılı değilken 9 km/h hızın üzerine çıkmanız.
- 20 km/s hızın altında sürüş esnasında arka emniyet kemerinin açılması

Arka emniyet kemeri takılırsa, uyarı lambası derhal sönecektir.

Araç hızı 20km/s'nin üzerindeyken arka emniyet kemeri çıkarılırsa, ilgili emniyet kemeri uyarı lambası 35 saniye boyunca yanıp sönecek ve ses çıkaracaktır.

Fakat bağlandıktan sonraki 9 saniye içerisinde sürücü kucak/omuz kemerleri iki kez takılıp çıkarılırsa, emniyet kemeri uyarı lambası devre dışı olacaktır.

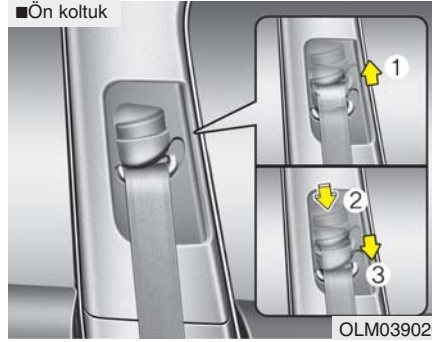

Kucak/omuz kemeri

Yükseklik ayarı (5 Kapı ve Wagon)

En üst seviyede rahatlık sağlayabilmek için omuz kemerini bağlantı noktasının dört ayar kademesinden birine ayarlayabilirsiniz.

Emniyet kemeri yüksekliği boynunuza çok yakın olmamalıdır. En etkili korumayı elde edemezsiniz. Kemerin omuz kısmı, omzunuzun orta kısmından, boynunuza değil kapağına yakın olacak şekilde geçip göğsünüzü saracak şekilde ayarlanmalıdır.

Emniyet kemeri bağlantı noktasının yüksekliğini ayarlayabilmek için, yükseklik ayarlama kısmını yukarı veya aşağı doğru hareket ettirerek uygun konuma getiriniz.

Yükseklik ayarlama mekanizmasını yükseltmek için, mekanizmayı yukarı doğru kaldırmaz (1).

Alçaltmak için ise, yükseklik ayarlama mekanizmasının düşmesine basarak (2) aşağıya doğru çekiniz (3).

Bağlantı noktasını istediğiniz konumda sabitlemek için düğmeyi bırakınız. Yerine sabitlendiğinden emin olmak için yükseklik ayarlama mekanizmasını kaydırmayı deneyiniz.

⚠ UYARI

- Omuz kemeri bağlantı noktasının uygun yükseklikteki konumuna sabitlendiğinden emin olunuz. Omuz kemerini asla boynunuzun veya yüzünüzün üzerinden geçirmeyiniz. Düzgün bir şekilde takılmamış emniyet kemerleri kaza esnasında ağır yaralanmalara neden olabilir.
- Kazanın ardından emniyet kemerlerinin değiştirilmemesi, hasarlı emniyet kemerlerinin bu kazadan sonra koruma sağlamamasına, dolayısıyla da kişisel yaralanmalara hatta ölüme neden olabilir. Kazanın ardından emniyet kemerlerini mümkün olduğunca kısa bir süre içerisinde değiştiriniz.



Aracınızın güvenlik sistemi

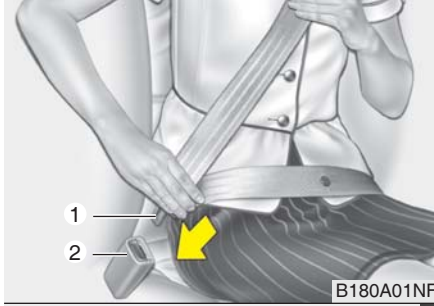

■ Arka koltuğun orta kısmındaki emniyet kemeri

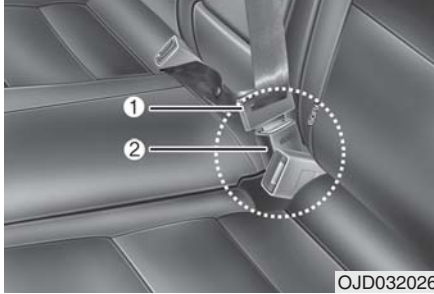

Emniyet kemerinizi takmak için:

Emniyet kemerinizi bağlamak için, kemeri toplayıcı mekanizmadan çıkarınız ve metal dili (1) tokenın (2) içine yerleştiriniz. Kemer dili tokaya kilitlendiğinde "klik" sesi duyulacaktır.

Kemeri, kalçanızı kavrayacak şekilde ayarlamadan önce emniyet kemerinin boyu otomatik olarak ayarlanacaktır. Yavaş ve sakin bir şekilde öne eğilmeniz durumunda kemer uzayarak rahat bir şekilde hareket etmenize olanak sağlayacaktır. Ancak, ani bir fren ya da kaza durumunda kemer kilitlenecektir. Aynı zamanda hızlıca öne

⚠ DİKKAT

Arka koltuğun orta kısmındaki emniyet kemerini kullanırken, üzerinde "CENTER" (ORTA) yazısı olan tokayı kullanınız.

eğilmeniz durumunda da kemer kilitlenecektir.

* NOT

Emniyet kemerini toplayıcıdan dışarı çekemiyorsanız, kemeri sıkıca çekiniz ve serbest bırakınız. Bu şekilde kemer serbest kalacak ve dışarıya doğru çekilebilecektir.



⚠ UYARI

Emniyet kemerinin kucak kısmını, mümkün olduğunca alçak ve belinizi değil kalçalarınızı sıkıca saracak bir şekilde takınız. Kucak kemeri belinizin üzerinde ve çok yüksekteyse, bir çarpışma esnasında yaralanma riskinizi artıracaktır. Her iki kol da emniyet kemerinin altında ya da üstünde olmamalıdır. Şekilde gösterildiği gibi kolların biri emniyet kemerinin altında diğeri ise üzerinde olmalıdır.

Emniyet kemerini asla kapı tarafında olan kolunuzun altından geçecek şekilde takmayınız.



Aracınızın güvenlik sistemi

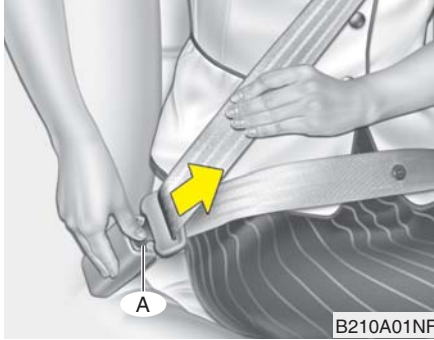

Emniyet kemerini açmak için:

Emniyet kemeri kilitleme tokası üzerindeki serbest bırakma düğmesine (1) basılarak açılabilir. Emniyet kemeri açıldığında, otomatik olarak toplayıcı mekanizmanın içine çekilmelidir. Bunun olmaması durumunda kemerin bükülüp bükülmediğini kontrol ediniz ve yeniden deneyiniz.



Emniyet kemeri gericisi

Aracınızda sürücü ve ön yolcu emniyet kemeri gericileri bulunmaktadır.

Emniyet kemeri gericilerinin amacı, önden alınan belirli tipteki darbeler esnasında emniyet kemerlerinin koltukta oturan kişinin bedenini sıkı bir şekilde kavramasını sağlamaktır. Önden alınan darbe şiddetinin belirli bir seviyeyi aşması durumunda emniyet kemeri ön gergileri devreye girebilir.

Araç aniden durduğunda ya da koltukta oturan kişi ani bir şekilde aracın önüne doğru eğildiğinde, emniyet kemeri toplama mekanizması kilitlenecektir. Bununla birlikte önden alınan belirli tipteki darbelerde emniyet kemeri gericisi de devreye girecek ve kemeri koltukta oturan kişinin bedenine daha sıkı temas edecek şekilde gerecektir.

Emniyet kemeri gerdiricisi aktif konumdayken, sistem sürücü veya yolcu emniyet kemerinin aşırı gergin olduğunu algılayarsa, emniyet kemeri gerdiricisi içinde yer alan yük sınırlayıcı, ilgili kemeri biraz gevşetir.

UYARI

Güvenliğiniz için, kemer kayışının boşta veya dolanmış olmadığından emin olunuz ve her zaman koltuğunuzda düzgün oturunuz.



Aracınızın güvenlik sistemi

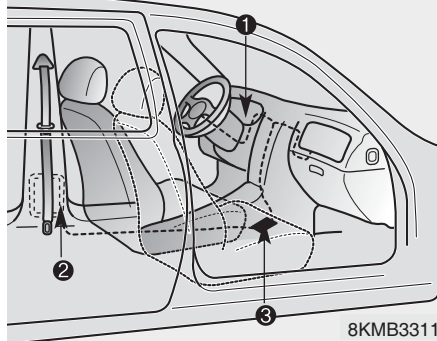

Emniyet kemeri ön gergi sistemi aşağıdaki temel bileşenlerden oluşur. Bu bileşenlerin yerleri şekilde gösterilmiştir:

1. SRS hava yastığı uyarı lambası
2. Toplayıcı mekanizması gerici grubu
3. SRS kontrol modülü

⚠ UYARI

Emniyet kemeri gericisinden en üst seviyede fayda sağlayabilmek için:

1. Emniyet kemeri doğru şekilde kullanılmalı ve uygun konumda ayarlanmalıdır. Lütfen bu elkitabında yer alan tüm önemli bilgileri ve aracınızdaki yolcuların güvenliği ile ilgili önlemleri - emniyet kemerleri ve hava yastıkları da dahil olmak üzere - okuyunuz ve bunlara uyunuz.
2. Daima emniyet kemerinizi düzgün bir şekilde bağlayınız ve aracınızdaki diğer yolcuların da emniyet kemerlerini düzgün bir şekilde bağladığından emin olunuz.

* NOT

- Emniyet kemeri gerici devreye girdiğinde, yüksek bir ses duyulabilir ve duman benzeri ince bir tozun kabin içinde yayıldığı görülebilir. Bunlar normal çalışma koşullarıdır, tehlikeli değildir.
- Bu toz her ne kadar zararsız olsa da cildinizin tahriş olmasına yol açabilir ve uzun bir süre boyunca teneffüs edilmemelidir. Emniyet kemeri gericilerinin devreye girdiği bir kazanın ardından cildinizin tozla temas eden kısımlarını iyice yıkayınız.
- SRS hava yastığını devreye sokan sensör emniyet kemeri gericisine de bağlı olduğundan, kontak anahtarı "ON" konumuna getirildikten sonra gösterge panelindeki SRS hava yastığı uyarı lambası yaklaşık 6 saniye boyunca yanacak daha sonra sönecektir.

⚠ DİKKAT

*Emniyet kemeri gerici*leri düzgün bir şekilde çalışmıyorsa, SRS hava yastığı sisteminde hiç bir arıza olmasa da hava yastığı uyarı lambası yanacaktır. Eğer SRS hava yastığı uyarı lambası kontak anahtarı ON (açık) konuma getirildiğinde yanmazsa veya yaklaşık 6 saniye boyunca yandıktan sonra yanar halde kalırsa, veya araç sürüş halindeyken yanarsa, bu nedenle sistemi bir KIA yetkili servisinde kontrol ettirmenizi tavsiye ederiz.

⚠ UYARI

- Emniyet kemeri gergileri yalnızca bir kez kullanılacak şekilde tasarlanmıştır. Bir kaza esnasında kullanılan emniyet kemeri gericilerinin değiştirilmesi gerekir. Hangi tipte olursa olsun bütün emniyet kemerleri, çarpışma sırasında aşındıktan sonra mutlaka değiştirilmelidir.

(Devam ediyor)

(Devam ediyor)

- Emniyet kemeri gerici grubu mekanizması devreye girdiğinde ısınacaktır. Devreye girdikten sonraki birkaç dakika içerisinde emniyet kemeri gergi mekanizmalarına dokunmayınız.
- Emniyet kemeri gericilerini kendi kendinize kontrol etmeye, tamir etmeye ya da değiştirmeye çalışmayınız. Bu nedenle sistemi bir KIA yetkili servisinde kontrol ettirmenizi tavsiye ederiz.
- Herhangi bir durumda emniyet kemeri gerici sistemini onarmaya veya bakımını yapmaya kalkışmayınız.
- Emniyet kemeri gerici grubunun uygunsuz bir şekilde kullanılması ve emniyet kemeri gergi mekanizmasına vurulmaması, parçaları üzerinde herhangi bir değişiklik, bakım ve onarım işlemi yapılmaması yönündeki uyarıların dikkate alınmaması, emniyet kemeri gerdirici grubunda sorun çıkmasına ve ciddi yaralanma riskleriyle karşı karşıya kalınmasına neden olur.
- Motorlu bir araç kullanırken veya motorlu bir araçta yolculuk yaparken mutlaka emniyet kemeri takınız.
- Araç ya emniyet kemeri gerdiricisinin atılması gerekiyorsa yetkili bir KIA bayisi ile irtibata geçiniz.

⚠ UYARI

Araçtaki tüm yolcular daima emniyet kemerlerini takmalıdır.

Emniyet kemerleri ve çocuk koltukları bir kaza veya ani bir frenleme durumunda araçtaki tüm yolcuların ciddi hatta ölümcül bir şekilde yaralanması riskini azaltır.

Emniyet kemeri kullanılmaması durumunda yolcular şişmekte olan hava yastığına çok yaklaşabilir ve araç içindeki yapılara çarpabilir veya aracın dışına fırlayabilir. Düzgün bir şekilde takılmış emniyet kemerleri bu tehlikeleri azaltabilir.

Bu elkitabında yer alan, emniyet kemerleri, hava yastıkları ve koltuklarla ilgili önlemlere daima uyunuz.



Aracınızın güvenlik sistemi

Emniyet kemeri ile ilgili önlemler

Ülkenizdeki özel gereklilikler hakkında bilgi sahibi olmalısınız. Çocuk ve/veya bebek koltukları düzgün bir şekilde yerleştirilmeli ve arka koltuğa takılmalıdır. Bu koltukların kullanımı ile ilgili daha fazla bilgi için, bu bölümdeki "Çocuk güvenlik sistemi" konusuna bakınız.

UYARI

Bebekler ve çocuklar da dahil olmak üzere aracınızdaki her birey gereği gibi emniyet altına alınmalıdır. Araç kullanırken asla kucağınıza veya kollarınıza bşir çocuk almayınız. Çarpışma esnasında ortaya çıkan şiddetli darbelerin etkisiyle çocuk kucağınızdan kayıp aracın içine fırlayabilir. Çocuğunuzun boyuna ve ağırlığına uygun bir çocuk koltuğu kullanınız.

* NOT

Küçük çocukları kaza sırasında yaralanmalara karşı korumanın en iyi yolu onları, ülkenizdeki Güvenlik Standartlarını karşılayan ve arka koltuğa düzgün bir şekilde takılmış bir çocuk koltuğuna oturtmaktır. Bir çocuk koltuğu almadan önce, üzerinde ülkenizin Güvenlik Standartlarını karşıladığını gösteren bir etiket olduğundan emin olunuz. Bu çocuk koltuğu, çocuğunuzun boyuna ve ağırlığına uygun olmalıdır. Uygun olup olmadığını anlamak için koltuğun üzerindeki etikete bakınız.

Bu bölümdeki "Çocuk güvenlik sistemi" konusuna bakınız.

Daha büyük çocuklar

Çocuk koltuğuna oturtulamayacak kadar büyümüş olan çocuklar mutlaka arka koltukta ve kucak/omuz kemerleri bağlanmış bir şekilde seyahat etmelidir. Emniyet kemerinin kucak kısmı, kalçaları saracak ve mümkün olduğunca alçak olacak şekilde takılmalıdır. Kemerin tam oturup oturmadığını düzenli olarak kontrol ediniz. Çocuğun hareketleri emniyet kemerinin ideal konumunu bozabilir. Çocuklar arka koltuğa takılmış sağlam bir çocuk koltuğunda seyahat ettikleri müddetçe, olası bir kazadan en az seviyede etkileneceklerdir. Daha büyük bir çocuğun (12 yaşın üzerinde) ön koltuğa oturtulması gerekiyorsa, çocuk mevcut kucak/omuz kemeri ile emniyet altına alınmalı ve koltuk mümkün olduğunca geri konuma alınmalıdır. 12 yaşından küçük çocuklar arka koltukta güvenli bir şekilde oturtulmalıdır. 12 yaşından küçük bir çocuğu ASLA ön koltuğa oturtmayınız. Aracın ön koltuğuna ASLA arkaya bakan bir çocuk koltuğu takmayınız.





Aracınızın güvenlik sistemi

Kemerin omuz kısmı çocuğun boynuna ya da yüzüne hafifçe temas ediyorsa, çocuğu koltuğun orta kısmına yaklaştırınız. Kemer hala çocuğun yüzüne ya da boynuna temas ediyorsa, çocuğun çocuk koltuğu kullanmaya devam etmesi gerekebilir.

⚠ UYARI - Küçük çocuklarda omuz kemeri

- Araç hareket halindeyken kemerin omuz kısmının çocuğun boynuna ya da yüzüne temas etmesine kesinlikle izin vermeyiniz.
- Emniyet kemerleri doğru takılmazsa ya da ayarlanmazsa, çocuk ciddi bir şekilde yaralanabilir ya da hayati riskle karşıya kalabilir.

Hamile kadınlar

Bir kaza esnasında yaralanma riskini azaltmak için hamile kadınların emniyet kemeri takmaları tavsiye edilmektedir. Emniyet kemeri kullanıldığında, kemerinin kucak kısmı karın üzerinde değil, mümkün olduğun alçak ve kalçaları sıkıca kavrayacak konumda olmalıdır. Özel öneriler için bir hekime danışınız.

⚠ UYARI - Hamile kadınlar

Hamile kadınların kemerin kucak kısmını asla bebeğin bulunduğu karın bölgesi üzerinden ya da bir kaza anında kemerin bebeğin ciddi zarar görmesine yol açabileceği bir alan olan karın üstü bölgeden geçirmemeleri gerekir.

Yaralılar

Araçla bir yerden başka bir yere götürülen yaralılar emniyet kemeri kullanılmalıdır. Bunun gerekli olduğu durumda, tavsiye almak için bir hekime danışınız.

Kişi başına tek emniyet kemeri

İki kişi (çocuklar da dahil olmak üzere) asla bir emniyet kemerini ortak olarak kullanmamalıdır.

Bu kaza anında oluşabilecek yaralanmaların ciddiyetini artırabilir.

Dik konumda oturmak

Bir kaza sırasında yaralanma riskini azaltmak ve emniyet sisteminden en üst seviyede fayda sağlayabilmek için, araç hareket halindeyken tüm yolcular koltuklarında dik bir şekilde oturmalı ve ön koltuklar dik konumda olmalıdır.

Yolcunun arka koltukta yatması veya ön koltuğun yatırılmış olması durumunda emniyet kemeri gereken korumayı sağlayamaz.





Aracınızın güvenlik sistemi

⚠ UYARI

Koltuk arkalıkları yatırılmış bir şekilde yolculuk yapmak bir kaza veya ani frenleme esnasında ciddi hatta ölümcül şekilde yaralanma riskini artırır. Koltuk arkalıklarının yatırılması aracınızdaki emniyet sisteminin (emniyet kemerleri ve hava yastıkları) sağladığı korumayı büyük ölçüde azaltır.

Emniyet kemerleri kalçalarınızın ve göğsünüzün üzerinden geçecek şekilde takılmalıdır. Koltuk arkılığı ne kadar yatırılırsa, koltukta oturan kişinin kalçalarının kucak kemerinin altından kayma riski de o kadar artar. Bu durum, ciddi iç yaralanmalar ve yolcunun boyununun omuz kemerine takılmasına neden olabilir. Sürücüler ve yolcular koltuklarında daima, arkalarına yaslanmış, emniyet kemerlerini takmış ve koltuk arkalıkları dik konuma getirilmiş bir şekilde oturmalıdır.

Emniyet kemerlerinin bakımı

Emniyet kemerleri asla sökülmemeli ve modifiye edilmemelidir. Ayrıca, emniyet kemerleri ve emniyet kemeri donanımının koltuk menteşeleri, kapılar veya diğer yanlış kullanım nedeniyle zarar görmemesi için dikkat edilmelidir.

⚠ UYARI

Arka koltuk arkalığını katladıktan sonra tekrar dik konuma getirirken emniyet kemerinin kayışına ve tokasına zarar vermemeye dikkat ediniz. Emniyet kemeri kayışının ve tokasının arka koltuğa takılmadığından ve koltuğun arasına sıkışmadığından emin olunuz. Zarar görmüş bir emniyet kemeri kayışı veya tokası yeterince güçlü olmayacaktır ve bir kaza veya ani bir frenleme esnasında gerekli korumayı sağlayamayıp ciddi yaralanmalara neden olabilir. Kayış veya kilitler hasarlı ise derhal değiştirilmelerini sağlayınız.

Düzenli kontrol

Herhangi bir aşınma veya hasar olup olmadığını tespit etmek açısından tüm emniyet kemerlerinin periyodik olarak kontrol edilmesi tavsiye edilmektedir. Tüm hasarlı parçalar en kısa süre içerisinde değiştirilmelidir.

Emniyet kemerlerinin temiz ve kuru tutulması

Emniyet kemerleri temiz ve kuru tutulmalıdır. Kirlenen emniyet kemerleri yumuşak sabun solüsyonu ve ılık su kullanılarak temizlenebilir. Çamaşır suyu, boya, güçlü deterjanlar veya aşındırıcı maddeler kullanılmamalıdır; bunlar kumaşın zarar görmesine ve aşınmasına neden olabilir.

Emniyet kemerleri ne zaman değiştirilmelidir?

Aracın bir kazaya karışması durumunda, kullanan emniyet kemeri grubu veya grupları tamamen değiştirilmelidir.

Gözle görülür hiç bir hasar olmasa da bu gerçekleştirilmelidir. Yetkili bir Kia servisi ile irtibata geçmenizi tavsiye ederiz.





ÇOCUK GÜVENLİK SİSTEMİ (MEVCUT İSE)

Araçta yolculuk yapan çocuklar arka koltuğa oturtulmalı ve kaza, ani fren veya manevra sırasındaki yaralanma riskini en aza indirmek için daima uygun koruma önlemleri alınmalıdır. Kaza istatistiklerine göre, çocuklar arka koltukta gerekli koruyucu donanım kullanılarak oturtulduklarında, ön koltuğa oranla çok daha düşük risk altındadırlar. Çocuk koltuğuna oturtulamayacak kadar büyük olan çocuklar araçtaki emniyet kemerlerinden birini kullanmalıdır.

Ülkenizdeki özel gereklilikler hakkında bilgi sahibi olmalısınız. Çocuk ve/veya bebek koltukları düzgün bir şekilde yerleştirilmeli ve arka koltuğa takılmalıdır.

Piyasada bulunan ve ülkenizdeki Güvenlik Standartlarını karşılayan bir çocuk koltuğu kullanmalısınız. Çocuk emniyet sistemleri, kucak kemeri veya omuz/kucak tipi kemerin kucak kısmı ya da üst askı ve/veya ISOFIX bağlantıları (mevcut ise) yoluyla araçların koltuklarına sabitlenecek şekilde tasarlanmıştır.

Güvenlik koltukları düzgün bir şekilde yerleştirilmemişse, çocuklar bir kaza anında yaralanabilir veya hayatlarını kaybedebilirler. Küçük çocuklar ve bebekler için mutlaka bir çocuk veya bebek koltuğu kullanılmalıdır.

Özel bir çocuk koltuğu almadan önce bu koltuğun aracınıza, koltuklarınıza ve çocuğunuza uygun olduğundan emin olunuz. Çocuk koltuğunu takarken üretici firmanın talimatlarına uyulmalıdır.

⚠ UYARI

- Çocuk koltuğu arka koltuğa yerleştirilmelidir. Çocuk koltuğunu asla ön yolcu koltuğuna takmayınız. Bir kaza olursa ve kaza nedeniyle yolcu yan hava yastığı açılırsa, ön koltuğa takılmış çocuk koltuğundaki çocuk veya bebeğin ağır bir şekilde yaralanmasına veya hayatını kaybetmesine neden olabilir. Dolayısıyla, çocuk koltuğunu mutlaka aracınızın arka koltuğuna takınız.
- Dışarıda hava sıcaklığı çok yoğun bir şekilde hissedilmese de, emniyet kemeri veya çocuk koltuğu güneşli bir havada kapalı bir araç içerisinde bırakıldığında aşırı derecede ısınabilir. Çocuğu, çocuk koltuğuna oturtmadan önce koltuk kılıfını ve tokaları kontrol ediniz.
- Kullanmadığınız zamanlarda çocuk koltuğunu bagaja kaldırmaz veya bir emniyet kemeriyle sabitleyiniz, bu sayede ani fren veya kaza durumunda ileriye doğru fırlamasını engellemiş olursunuz.
- Hava yastığının şişmesi çocuğun ciddi bir şekilde yaralanmasına hatta ölmesine neden olabilir. Tüm çocuklar, çocuk koltuğuna oturtulamayacak kadar büyük olanlar bile, arka koltukta oturtulmalıdır.





Aracınızın güvenlik sistemi

⚠ UYARI

Ciddi veya ölümcül bir şekilde yaralanma riskini azaltmak için:

- Her yaş grubundaki çocuklar arka koltuğa oturtulduklarında çok daha güvende olurlar. Ön koltukta oturan bir çocuk, hava yastığının açılmasından kaynaklanan şiddetli çarpma nedeniyle yaralanabilir hatta ölebilir.
- Çocuk koltuğunun montaj ve kullanımı ile ilgili talimatlara daima uyunuz.
- Daima, çocuk koltuğunun araca sağlam bir şekilde takıldığından ve çocuğunuzun çocuk koltuğuna emniyetli bir şekilde oturtulduğundan emin olunuz.
- Araç içinde seyir halindeyken çocukları kesinlikle kollarınızda ya da kucağınızda tutmayınız. Çarpışma esnasında ortaya çıkan şiddetli darbelerin etkisiyle çocuk kucağınızdan kayıp aracın içine fırlayabilir.
- Asla kucağınızda çocuk varken emniyet kemerini üzerinizden geçirmeyiniz. Bir çarpışma sırasında, kemer çocuğa baskı yapabilir ve ciddi iç yaralanmalara neden olabilir.

(Devam ediyor)

(Devam ediyor)

- Kısa bir süreliğine olsa da, asla çocukları araçta yalnız bırakmayınız. Araç çok çabuk ısınabilir ve araç içindeki çocukların ciddi bir şekilde yaralanmasına neden olabilir. Çok küçük yaşlardaki çocuklar bile yanlışlıkla aracın hareket etmesine neden olabilir, aracın camına sıkışabilir veya kendilerinin veya başka kişilerin aracın içine kilitlemesine yol açabilirler.
- İki çocuğun veya herhangi iki kişinin aynı emniyet kemerini kullanmasına asla izin vermeyiniz.
- Çocuklar sık sık hareket eder ve doğru oturma pozisyonlarının bozulmasına neden olur. Omuz kemeri çocuğun kollarının altından veya sırtının arkasından geçecek şekilde takılmamalı ve kemeri bu şekilde takılmış olan bir çocuğun yolculuk yapmasına asla izin verilmemelidir. Çocukları daima arka koltukta ve güvende olacakları şekilde oturtunuz.
- Araç hareket halindeyken çocukların koltuklar üzerinde ayağa kalkmalarına ya da zeminde dizleri üzerinde durmalarına kesinlikle izin vermeyiniz. Bir kaza veya ani bir frenleme esnasında, çocuk şiddetle savrulup aracın içindeki yapılara çarpabilir ve ağır bir şekilde yaralanabilir.

(Devam ediyor)

(Devam ediyor)

- Asla koltuk sırtlığına asılan türden bir bebek veya çocuk koltuğu kullanmayınız; kaza anında yeterli emniyeti sağlayamayabilir.
- Özellikle, araç doğrudan güneş ışığı altında kalacak şekilde park edilmişse, emniyet kemerleri aşırı derecede ısınabilir. Çocuğa emniyet kemerini takmadan önce daima kemer tokalarını kontrol ediniz.
- Bu durumda, sistemi Kia yetkili servisinde kontrol ettiriniz.
- Eğer çocuk koltuğu sistemi için şoför koltuğundan dolayı yeterli boşluk bulunmuyorsa çocuk koltuğu sistemini arka sağ koltuğa kurunuz.





Aracınızın güvenlik sistemi

Arka tarafa bakan çocuk koltuğu

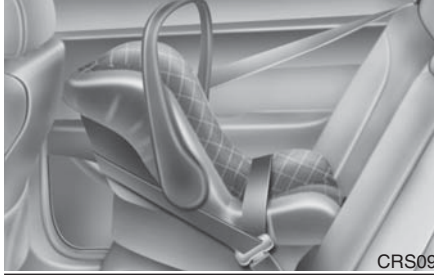

CRS09

Ön tarafa bakan çocuk koltuğu

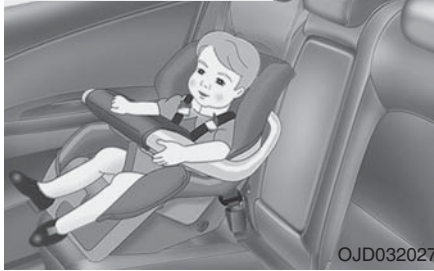

OJD032027

Çocuk güvenlik sisteminin kullanılması

Küçük çocuklar ve bebekler için çocuk veya bebek koltuğu kullanılması gerekmektedir. Bu çocuk veya bebek koltuğu çocuğun vücut ölçülerine uygun olmalı ve üretici firmanın tavsiyeleri doğrultusunda takılmalıdır. Güvenlik nedeniyle, çocuk koltuğu sisteminin arka koltuklarda kullanılmasını tavsiye ediyoruz.

⚠ UYARI

Ön yolcu hava yastığını açılması durumunda çocuk koltuğuna çarpma ve ölüme neden olma tehlikesi bulunduğu için asla ön yolcu koltuğuna arkaya bakan çocuk koltuğu yerleştirmeyiniz.

⚠ UYARI - Çocuk koltuğu montajı

- Çocuk koltuğunun araca sağlam bir şekilde takılmaması ve çocuğun koltuğa güvenli bir şekilde oturtulmaması durumunda, kaza esnasında çocuk ağır bir şekilde yaralanabilir hatta ölebilir. Çocuk koltuğunu takmadan önce, çocuk emniyet sistemi üreticisinin tavsiyelerini okuyunuz.
- Emniyet kemerinin bu bölümde anlatılan şekilde çalışmaması durumunda sistemin Kia yetkili servisi tarafından kontrol edilmesini tavsiye ediyoruz.
- Çocuk koltuğu ile ilgili olarak bu kılavuzda verilen ve çocuk koltuğu ile birlikte verilen kılavuzda yer alan talimatların uygulanmaması, bir kaza durumunda yaralanma riskini ve/veya derecesini artırabilir.





Aracınızın güvenlik sistemi

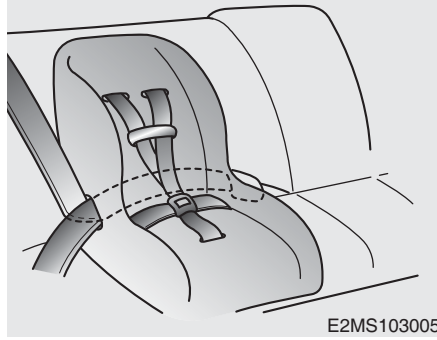

Çocuk koltuğunun kucak/omuz kemeri kullanılarak takılması

Çocuk koltuğunu yan veya arka orta koltuklara takmak için aşağıdaki talimatları takip ediniz:

1. Koltuk üreticisinin talimatları doğrultusunda, çocuk koltuğunu aracın koltuğuna yerleştiriniz ve kucak/omuz kemeri koltuğun etrafından veya arasından geçirin. Emniyet kemeri kayışının bükülmediğinden emin olunuz.

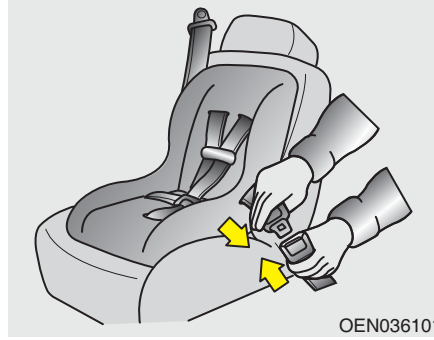

2. Kucak/omuz kemeri dilini tokaya takınız. Kemeri kilitlendiğini işaret eden "klik" sesini duyunuz.

Kilit açma düğmesini, acil bir durumda rahatlıkla erişebileceğiniz şekilde yerleştiriniz.

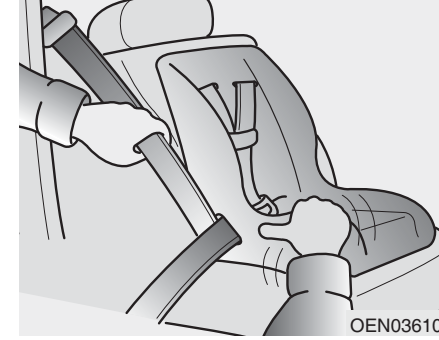

3. Emniyet kemeri kilitini takınız ve kemeri gerginleştiriniz. Çocuk koltuğunu taktıktan sonra, sağlam bir şekilde takıldığından emin olmak için koltuğu her yönde hareket ettirmeye çalışınız.

Kemeri sıkmanız gerekiyorsa, emniyet kemeri şeridini toplama mekanizmasına doğru biraz daha çekiniz. Emniyet kemeri tokasını açtığınızda ve kemeri toplanmasına izin verdiğinizde, toplama mekanizması kemeri otomatik olarak acil durumlarda kilitlenen normal kullanım konumuna getirecektir.





Aracınızın güvenlik sistemi

Koltuk Pozisyonu için Emniyet Kemeri kullanarak Çocuk Koltuğu Uyumluluğu- Avrupa için

Resmi olarak onaylanan ve çocuklarınız için uygun olan çocuk koltukları kullanınız. Çocuk koltuğunun kullanılmasında aşağıdaki tabloya başvurunuz.

Yaş Grubu	Oturma pozisyonu		
	Ön yolcu	Arka koltuk yan tarafı	Arka koltuk orta kısım (mevcut ise)
0 : 10 kg'a kadar (0-9 aylık)	U*	U	U
0+ : 13 kg'a kadar (0-2 yaş)	U*	U	U
I : 9 kg'dan 18 kg'a kadar (9 aylık ila 4 yaş)	U*	U	U
II & III : 15 kg'dan 36 kg'a kadar (4-12 yaş)	U*	U	U

U : Bu ağırlık grubunda kullanılmak üzere onaylanmış "genel" kategori için uygun konum

U* : Yüksekliği ayarlanmayan koltuk veya ayarlanabilir koltuğun en yüksek konumunda kullanım için onaylanan "evrensel" kategori sınırlamalarına uygundur.

⚠ UYARI

Ön yolcu hava yastığı ON/OFF düğmesi "OFF" konumunda olsa dahi çocuk koltuğunun arka koltuğa takılması tavsiye edilir. Sıra dışı durumlarda çocuk koltuğunu ön yolcu koltuğuna takmak zorunda kalırsanız, ön yolcu hava yastığını mutlaka devre dışı bırakınız.





Aracınızın güvenlik sistemi

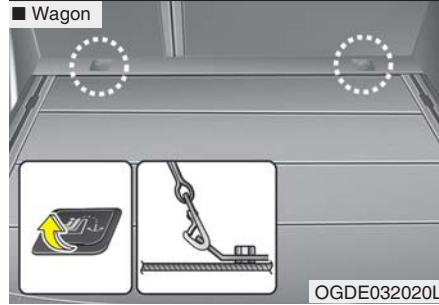
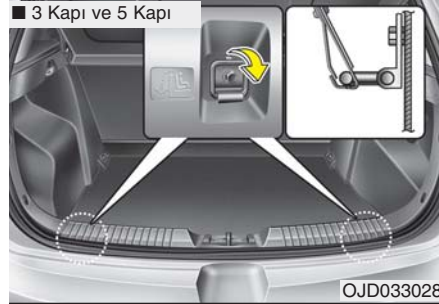

Çocuk koltuğunun "Bağlantı Askısı" (Tether Anchor) sistemiyle sabitlenmesi (mevcut ise)

Çocuk koltuğu kanca tutucuları her iki koltuğun arkasında (3 kapı veya 5 kapı) yer alır. Ya da zeminde arka koltukların arkasıdır. (Wagon).



Bu simge bağlantı askısının konumunu gösterir.



1. Çocuk koltuğu kayışlarını koltuk arkalığının üzerinden geçiriniz..
Ayarlanabilir koltuk kafalığı olan araçlarda, bağlantı kayışını kafalığın alt kısmından ve kafalığı dayanma çubuklarının arasından, bu mümkün değilse koltuk arkalığının tepesinden geçiriniz.
2. Bağlantı kayışı kancasını çocuk koltuğunun uygun kanca tutucusuna bağlayınız ve koltuğu sabitlemek için sıkınız.

⚠ UYARI -

Çocuk koltuğunun araca sağlam bir şekilde takılmaması ve çocuğun koltuğa güvenli bir şekilde oturtulmaması durumunda, kaza esnasında çocuk ağır bir şekilde yaralanabilir hatta ölebilir. Çocuk koltuğunu takarken ve kullanırken daima koltuk üreticisinin talimatlarını dikkate alınız.

⚠ UYARI - Bağlantı kayışı

Çocuk koltuğu alt bağlantı noktasına asla birden fazla çocuk koltuğu bağlamayınız. Çok sayıda çocuk koltuğunun takılmasından kaynaklanan aşırı yük, bağlantıların ve bağlantı noktalarının kırılmasına, ağır yaralanmalara hatta ölüme neden olabilir.





Aracınızın güvenlik sistemi

⚠ UYARI

Aracın ISOFIX bağlantılarını kullanarak arka koltuğun orta kısmına çocuk koltuğu takmayınız. ISOFIX bağlantıları sadece arka koltukların sağ ve sol dışa bakan tarafları için uygun olarak temin edilmiştir.

Kaza esnasında, çocuk koltuğunu tutan ISOFIX bağlantıları çocuk koltuğunu aracın arka koltuğunun orta kısmında sağlam bir şekilde tutacak kadar güçlü olmayabilir ve kırılabilir. Bu durum ciddi yaralanmalara hatta ölümlere neden olabilir.

⚠ UYARI - Çocuk koltuğunun kontrol edilmesi

Çocuk koltuğunun sağlam bir şekilde takılıp takılmadığını kontrol etmek için koltuğu farklı yönlere doğru itiniz ve çekiniz.

Yanlış takılmış çocuk koltuğu, sallanabilir, bükülebilir, devrilebilir veya koltuktan ayrılabilir dolayısıyla da ciddi yaralanmalara ve ölüme neden olabilir.

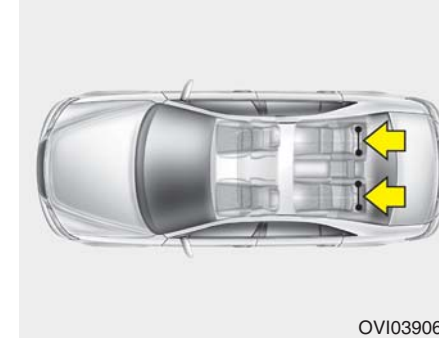
**⚠ UYARI****- Çocuk güvenlik bağlantısı**

- Çocuk koltuğu bağlantıları sadece doğru şekilde takılmış çocuk koltuklarının yükünü kaldırmak üzere tasarlanmıştır. Bu bağlantılar hiç bir şekilde, yetişkinler tarafından kullanılan emniyet kemerleri veya çeşitli malzeme ya da donanımları araca bağlamak üzere kullanılan kayışlar için kullanılmamalıdır.
- Bağlantı kayışı, doğru bağlantı noktasına bağlanmadığı müddetçe düzgün bir şekilde iş görmez.



Aracınızın güvenlik sistemi

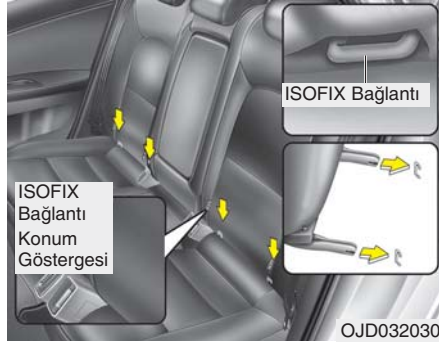

Çocuk koltuğunun "ISOFIX" ve "Bağlantı Askısı" (Tether Anchor) sistemleriyle sabitlenmesi (mevcut ise)

ISOFIX, çocuk koltuklarının araca takılması için standart yetişkin emniyet kemerlerinin kullanılması gerekliliğini ortadan kaldıran, standartlaştırılmış bir montaj yöntemidir. Bu yöntem daha kolay ve daha hızlı montaj gibi avantajlara sahip olmasının yanı sıra, çocuk koltuğunun daha güvenli ve düzgün bir şekilde yerleştirilmesini sağlar.

Bir ISOFIX koltuğu ancak ECE-R 44 yönetmeliği gerekliliklerine göre araca uyumlu veya uluslararası onaya sahipse monte edilebilir.

* ISOFIX: Uluslar arası Standartlar Organizasyonu FIX

Arka koltukların her iki tarafının alt kısmında ISOFIX sembolleri yer almaktadır. Bu semboller, çocuk koltuklarını takmak için kullanılacak alt bağlantı noktalarının yerlerini gösterir.

⚠ UYARI

- Aracınızın arka koltuğuna çocuk güvenlik koltuğu takmak için "ISOFIX" sistemini kullanırken, arka emniyet kemerine ait bütün metal plaka ve tablalar emniyet kemeri tokalarına takılmalı ve çocuğun boşta kalan kemerlere uzanıp çekmesini engellemek için emniyet kemeri çocuk koltuğunun arkasına toplanmalıdır. Kilitlerine takılmamış metal plakalar veya tablalar çocuğun boşta kalan emniyet kemerine ulaşmasına imkan verebilir. Bu da çocuk koltuğundaki çocuğun boğulmasına ve ağır bir şekilde yaralanmasına veya ölmesine neden olabilir.
- Alt bağlantılar etrafına herhangi bir şey koymayınız. Ayrıca emniyet kemerinin alt bağlantılara takılmadığından emin olunuz.

Arka koltuklarının her iki tarafında da bir çift ISOFIX bağlantısı bulunmaktadır ve bunun yanında arka koltukların arkasındaki yüzeyde (wagon) veya arka koltukların arkasındaki raflarda üst gergi bağlantısı bulunur. Koltuk minderi ve sırtlık arasındaki ISOFIX bağlantılar

ISOFIX ikonu ile işaretlenmiştir. Montaj esnasında CRS ISOFIX konektörleri aracın ISOFIX bağlantılarına tam olarak oturmalıdır (klik sesini duyunuz, CRS'yi gözle kontrol ediniz ve çapraz yönde çekerek sağlamlığına bakınız).

⚠ DİKKAT

Arka emniyet kemeri kayışının montaj esnasında ISOFIX koltuk mandalı ile ISOFIX askısı arasına sıkışmadığından veya hasar görmediğinden emin olun.

ECE-R 44 evrensel uyumlu CRS arka koltukların arkasındaki yüzeyde (wagon) veya arka koltukların arkasındaki raflarda (sedan) bulunan bağlantılara tutturulan bir gergi kayışı ile birlikte ayrıca tamir edilmelidir.

ISOFIX-çocuk koltuğu bu koltukla birlikte verilen montaj ve kullanım kılavuzuna göre takılmalı ve kullanılmalıdır.

⚠ UYARI

- Aracın ISOFIX bağlantılarını kullanarak arka koltuğun orta kısmına çocuk koltuğu takmayınız. ISOFIX bağlantıları sadece arka koltukların sağ ve sol dışa bakan tarafları için uygun olarak temin edilmiştir. Çocuk koltuğunu arka koltuğun orta kısmında ISOFIX bağlantılarına takmaya çalışarak ISOFIX bağlantılarını yanlış kullanmayınız. Kaza esnasında, çocuk koltuğunu tutan ISOFIX bağlantıları çocuk koltuğunu aracın arka koltuğunun orta kısmında sağlam bir şekilde tutacak kadar güçlü olmayabilir ve kırılabilir. Bu durum ciddi yaralanmalara hatta ölümlere neden olabilir.
- Çocuk koltuğu alt bağlantı noktasına birden fazla çocuk koltuğu bağlamayınız. Bağlantı noktalarına uygulanan aşırı yük, bağlantı noktalarının veya askılarının kırılmasına neden olabilir, bu da ciddi kazaları veya ölümleri beraberinde getirebilir.

(Devam ediyor)

(Devam ediyor)

- ISOFIX veya ISOFIX benzeri çocuk koltuklarını sadece şekilde gösterilen uygun yerlere takınız.
- Daima çocuk koltuğu üreticisinin montaj ve kullanım talimatlarına uyunuz.

Çocuk koltuğunu sabitlemek için

1. Çocuk koltuğunu ISOFIX bağlantı noktalarına oturtmak için, koltuk mandallarını ISOFIX bağlantı noktalarının içine girecek şekilde yerleştiriniz. Koltuğun yerleştiğini işaret eden "klik" sesini duyunuz.
2. Bağlantı kayışı kancasını çocuk koltuğunun kanca tutucusuna bağlayınız ve koltuğu sabitlemek için sıkınız. (Önceki sayfaya bakınız.)



Aracınızın güvenlik sistemi

Çocuk koltuklarının aracın ISOFIX oturma pozisyonlarına uygunluğu - Avrupa için

Ağırlık Grubu	Ölçü Sınıfı	Sabitleme	Araç ISOFIX konumları			
			Ön Yolcu Tarafı	Arka Dış Taraf (Sürücü tarafı)	Arka Dış Taraf (Yolcu tarafı)	Arka orta
Puset	F	ISO/L1	-	X	X	-
	G	ISO/L2	-	X	X	-
0 : 10kg'a kadar	E	ISO/R1	-	IL	IL	-
0+ : 13kg'a kadar	E	ISO/R1	-	IL	IL	-
	D	ISO/R2	-	IL	IL	-
	C	ISO/R3	-	IL*	IL*	-
I : 9 ila 18kg	D	ISO/R2	-	IL	IL	-
	C	ISO/R3	-	IL*	IL*	-
	B	ISO/F2	-	IUF	IUF	-
	B1	ISO/F2X	-	IUF	IUF	-
	A	ISO/F3	-	IUF	IUF	-

IUF = Bu yaş grubunda kullanılmak üzere onaylanmış 'genel' kategoriye uygun ön tarafa bakan ISOFIX çocuk koltukları.

IL = Ekteki listede verilen ISOFIX çocuk koltukları (CRS) için uygundur. Bu ISOFIX CRS çocuk koltukları "belirli araçlar", "kısıtlanmış" veya "yarı-genel" kategorilerinde yer alır.

X = Bu yaş grubu ve/veya bu ölçü sınıfındaki ISOFIX konumuna uygun olmayan ISOFIX çocuk koltukları.

IL* = ISO/R3 ön koltuklar en önde olduğunda sadece ayarlanabilmektedir.

Ancak ISO/R3 3 kapılı araçlarda ayarlanamaz.





Aracınızın güvenlik sistemi

Tavsiye edilen çocuk koltukları – Avrupa için

Ağırlık Grubu	Ad	Üretici	Montaj Tipi	ECE-R44 Onay No.
Grup 0+ (0-13kg)	Baby Safe Plus II	Britax Römer	Arkaya bakan ISOFIX adaptörü ile	E1 04301146
	Duo Plus	Britax Römer	Öne bakan araç ISOFIX alt bağlantılı + Üst bağlantı	E1 04301133
			Öne bakan araç 3 noktalı emniyet kemeri	

CRS Üretici Bilgileri

Britax Römer <http://www.britax.com>



Aracınızın güvenlik sistemi

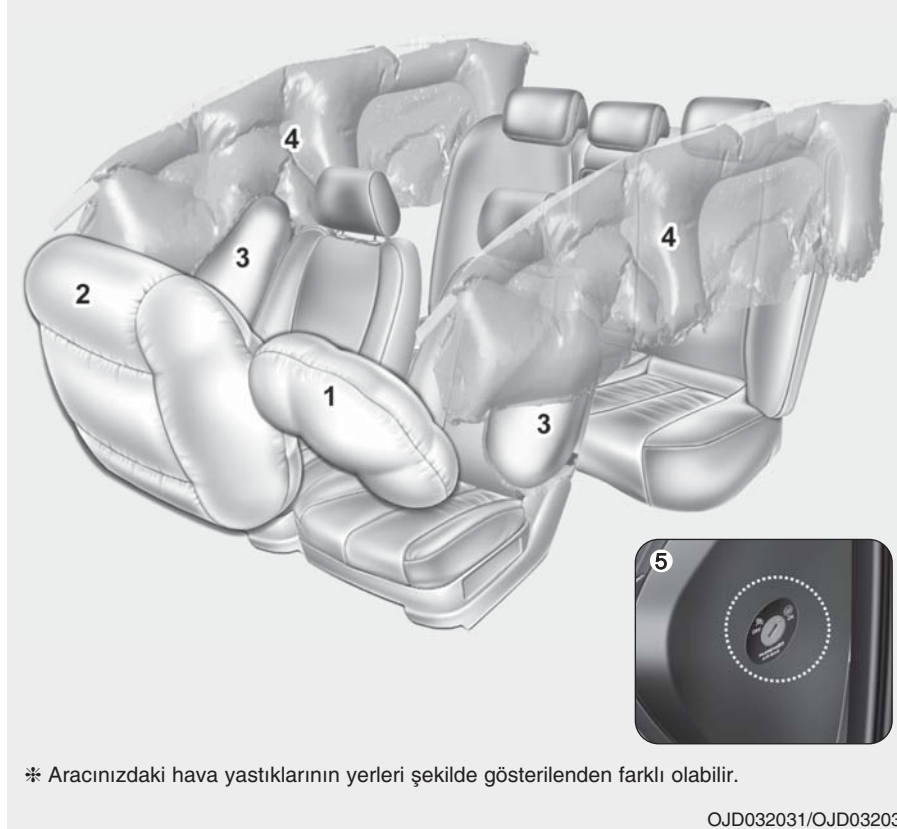

- (1) Sürücü ön hava yastığı
- (2) Yolcu ön hava yastığı
- (3) Yan hava yastığı*
- (4) Perde hava yastığı*
- (5) Yolcu ön hava yastığı ON/OFF (AÇIK/KAPALI) düğmesi

* : mevcut ise

⚠ UYARI

- Aracınızda hava yastığı olsa bile siz ve aracınızdaki diğer yolcular, çarpma veya devrilme anındaki yaralanma riskini ve şiddetini en aza indirmek için mutlaka her zaman emniyet kemerlerinizi bağlamalısınız.
- SRS ve öngergili emniyet kemerleri patlayıcı kimyasallar içerir. SRS ve öngergili emniyet kemerlerini araçtan sökmeden araç hurdaya çıkarılırsa, yangın meydana gelebilir. Aracı hurdaya çıkarmadan önce yetkili bir KIA bayisine başvurmanızı tavsiye ederiz.
- SRS parçalarını ve kablolarını sudan ve diğer sıvılardan uzak tutunuz. SRS parçalarının sıya veya başka sıvılara maruz kalma nedeniyle devre dışı kalması durumunda, yangın veya ciddi yaralanmalar meydana gelebilir.



Hava yastığı sisteminin işleyişi

- Hava yastıkları sadece kontak anahtarı ON veya START konumundayken etkinleşir (gerektiğinde şişmesi mümkün olur).
- Hava yastıkları yolcuları ciddi fiziksel yaralanmalardan korumak için önden veya yandan (yan veya perde hava yastıkları varsa) gelen şiddetli darbelerde açılır.
- Hava yastıklarının şişmesinde etkili olan belirli bir hız yoktur. Genel olarak, hava yastıkları darbenin şiddetine ve geliş yönüne göre şişmek üzere tasarlanmıştır. Bu iki faktör sensörlerin hava yastığı açma sinyali gönderip göndermeyeceğini belirler.
- Hava yastıklarının açılıp açılmayacağı, araç hızını, darbe geliş açısını ve kaza anında aracınızın çarptığı aracın ya da nesnenin yoğunluğunu ve sertliğini içeren birçok faktöre bağlı olarak belirlenir. Hava yastıklarının açılıp açılmayacağını belirleyen faktörler yukarıda sıraladıklarımızla sınırlı değildir.
- Ön hava yastıkları çok kısa bir süre içerisinde şişecek ve sönecektir.

Kaza anında ön hava yastıklarının şiştiğini görebilmeniz neredeyse imkansızdır. Muhtemelen görebileceğiniz tek şey kazanın ardından aşağı sarkan sönmüş hava yastıkları olacaktır.

- Ağır darbelerde koruma sağlamaya yardımcı olabilmek için hava yastıklarının hızlı bir şekilde şişmesi gerekir. Çarpışma çok kısa bir süre içinde gerçekleştiğinden ve süre esnasında yolcuyla yolcunun çarpabileceği yapılar arasına hava yastığı girmesi gerektiğinden hava yastıkları son derece hızlı açılır. Hava yastıklarının şişme hızı şiddetli çarpışmalar esnasında ortaya çıkan ciddi yaralanma veya ölüm riskini azaltır, dolayısıyla hava yastığı tasarımının önemli bir parçasıdır.

Ancak, hava yastığının hızla şişmesi aynı zamanda yastığın büyük bir kuvvetle açılmasına neden olduğundan, sürücünün ve yolcuların yüzlerinin sıyrılmasına, vücutlarının morarmasına ve kemiklerinin kırılmasına yol açabilir.

- **Bazı durumlarda, özellikle sürücünün direksiyon simidine çok yakın oturması halinde, direksiyondaki hava yastığı ile temas hayati riske yol açabilecek yaralanmalara neden olabilir.**

⚠ UYARI

- **Hava yastıklarının çarpışma anında açılmasından kaynaklanan yaralanma ve ölüm riskini azaltmak için, sürücü direksiyon simidinden mümkün olduğunca uzak (en az 250 mm) oturmalıdır. Ön koltuktaki yolcular daima koltuğu mümkün olduğunca geriye çekilmiş halde ve sırtı koltuğa dayalı bir şekilde oturmalıdır.**
- **Çarpışma esnasında hava yastığı çok hızlı bir şekilde açılır ve yolcular düzgün bir şekilde oturmuyorsa hava yastığının şişme kuvvetinden dolayı yaralanabilirler.**
- **Hava yastığının açılması, yüzde ve vücutta tahriş, kırık camlar nedeniyle yaralanma veya yanıklara neden olabilir.**





Aracınızın güvenlik sistemi

Gürültü ve duman

Hava yastıkları büyük bir gürültüyle açılır ve aracın içine duman ve toz yayılmasına neden olur. Bu normaldir ve hava yastığı şişiricisinin ateşlenmesine bağlı olarak ortaya çıkar. Hava yastıklarının açılmasının ardından, emniyet kemeri ve hava yastığının göğsünüzde oluşturduğu baskı ve teneffüs edilen duman ve toz nedeniyle nefes almakta güçlük çekebilirsiniz.. **Nefes alma güçlüğünü önlemek ve toz ve dumana maruz kalınan süreyi mümkün olduğunca kısaltmak için kazanın hemen ardından aracınızın kapılarını ve camlarını açınız.**

Açığa çıkan toz ve duman zehirli olmasa da, ciltte (gözlerde, burunda ve boğazda vs.) kaşıntıya neden olabilir. Böyle bir durumla karşı karşıya kalırsanız, kaşınan yerlerinizi derhal soğuk suyla yıkayınız, kaşıntılar devam ederse bir doktora başvurunuz.

⚠ UYARI

Hava yastıkları açıldığında, direksiyon simidindeki ve/veya göstergesi panelindeki ve/veya her iki taraftaki ön ve arka kapıların üzerindeki tavan raylarında yer alan ve hava yastıklarıyla bağlantılı olan parçalar çok sıcak olur. Yaralanmaları önlemek için hava yastıkları açıldıktan hemen sonra hava yastığı tertibatının bulunduğu alandaki iç aksama el sürmeyiniz.

3/44



■ Tip A



OJD032059

■ Tip B



OYDESA2042

Ön yolcu koltuğuna çocuk koltuğu yerleştirmeyiniz

Ön yolcu koltuğuna asla arkaya bakan bir çocuk koltuğu yerleştirmeyiniz. Hava yastığı açıldığında, arkaya bakan çocuk koltuğuna sert bir şekilde çarpacak ve ciddi yaralanmalara ya da hayati riskin ortaya çıkmasına neden olacaktır.

Ayrıca, ön yolcu koltuğuna öne bakan bir çocuk koltuğu da yerleştirmeyiniz. Ön hava yastığının açılması, çocuğun ciddi bir şekilde yaralanmasına ya da hayati riskle karşı karşıya kalmasına neden olabilir.

Aracınızda yolcu ön hava yastığı ON/OFF düğmesi mevcutsa, gerektiğinde ön yolcu hava yastığını devreye alabilir veya devre dışı bırakabilirsiniz.

Ayrıntılı bilgi için sayfa 3-52'ye bakınız.



⚠ UYARI

- Önünde AKTİF HAVA YASTIĞI bulunan bir koltuğa arkaya dönük bir çocuk koltuğunu ASLA bağlamayın, ÇOCUĞUN, ÖLÜMÜ veya CİDDİ YARALANMASINA yol açabilir.
- Ön yolcu koltuğuna kesinlikle çocuk koltuğu takmayınız. Ön hava yastığının açılması, çocuğun ciddi bir şekilde yaralanmasına ya da hayati riskle karşı karşıya kalmasına neden olabilir.
- Yan ve/veya perde hava yastıklarının bulunduğu araçlarda çocuklar arka koltuklara oturtulduğunda, çocuk koltuğunu kapıdan mümkün olduğunca uzağa takınız ve sağlam bir şekilde yerine sabitleyiniz.
Yan veya perde hava yastıklarının açılması, bebek ya da çocukların ciddi şekilde yaralanmasına veya ölümüne neden olabilir.



W7-147

Hava yastığı uyarısı ve göstergesi**Hava yastığı uyarı lambası**

Gösterge panelinde yer alan hava yastığı uyarı lambasının görevi, sizi hava yastığıyla -Yardımcı Güvenlik Sistemi (SRS)- ilgili olası sorunlara karşı uyarmaktır.

Kontak anahtarı ON konumuna getirildiğinde, uyarı lambası 6 saniye boyunca yanacak sonra da sönecektir. Aşağıdaki durumlarda sistemi kontrol ettirmeniz gerekir:

- Kontak anahtarı ON konumunda lamba kısa bir süre için yanmıyorsa.
- Lamba, yaklaşık altı saniye yandıktan sonra sönmüyorsa.
- Lamba araç seyir halindeyken yanmıyorsa.
- Kontak anahtarı ON konumundayken lamba yanıp sönmüyorsa.



Aracınızın güvenlik sistemi



Yolcu ön hava yastığı ON göstergesi



Yolcu ön hava yastığı ON göstergesi, kontak anahtarı ON konumuna getirildikten sonra yaklaşık 4 saniye yanar. Ön yolcu hava yastığı ON/OFF (AÇMA/KAPAMA) düğmesi ON konumuna getirildiğinde ön yolcu hava yastığı ON göstergesi yanar ve yaklaşık 60 saniye sonra söner.



Yolcu ön hava yastığı OFF göstergesi



Yolcu ön hava yastığı OFF (KAPALI) göstergesi, kontak anahtarı ON konumuna getirildikten sonra yaklaşık 4 saniye yanar. Yolcu ön hava yastığı devre dışı gösterge lambası ayrıca yolcu ön hava yastığı ON/OFF (AÇMA/KAPAMA) düğmesi OFF (KAPALI) konumuna getirildiğinde yanar ve yolcu ön hava yastığı ON/OFF (AÇMA/KAPAMA) düğmesi ON (AÇIK) konumuna getirildiğinde söner.

⚠ DİKKAT

Yolcu ön hava yastığı ON/OFF (AÇMA/KAPAMA) düğmesinde bir arıza varsa, yolcu ön hava yastığının OFF (kapalı) konumunda olduğunu işaret eden göstergenin ışığı yanmayacaktır (Yolcu ön hava yastığı ON (açık) göstergesi yanar ve yaklaşık 60 saniye sonra söner) ve yolcu ön hava yastığı ON/OFF düğmesi OFF (KAPALI) konumunda olsa da önden bir darbe alınması durumunda hava yastığı açılacaktır. Bunun gerçekleşmesi durumunda, sürücü ön hava yastığı ON/OFF göstergesinin ve SRS hava yastığı sisteminin Kia yetkili servisi tarafından kontrol edilmesini öneriyoruz.





Aracınızın güvenlik sistemi

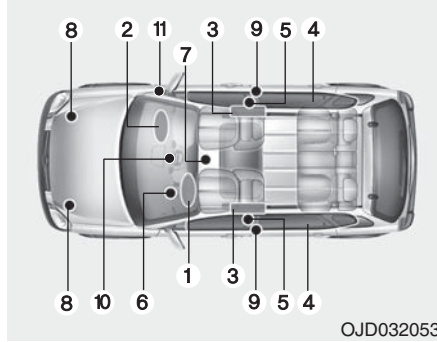

OJD032053

HAVA YASTIĞI - YARDIMCI GÜVENLİK SİSTEMİ (MEVCUT İSE)

SRS parçaları ve işlevleri

SRS aşağıdaki parçalardan oluşur:

1. Sürücü ön hava yastığı modülü
2. Yolcu ön hava yastığı modülü
3. Yan hava yastığı modülleri*
4. Perde hava yastığı modülleri*
5. Toplayıcı gergi mekanizması*
6. Hava yastığı uyarı lambası
7. SRS kontrol modülü (SRSCM)
8. Ön darbe sensörleri
9. Yan darbe sensörleri*
10. Yolcu ön hava yastığı ON/OFF (AÇIK/KAPALI) göstergesi
11. Yolcu ön hava yastığı ON/OFF (AÇIK/KAPALI) düğmesi

* : mevcut ise

Kontak anahtarı ON konumundayken, ön taraftan veya ön tarafa yakın bir bölgeden alınan darbenin hava yastıklarının veya emniyet kemeri ön gericisinin devreye girmesini gerektirecek kadar şiddetli olup olmadığının belirlenmesi için SRSCM tarafından tüm elemanlar devamlı olarak izlenir Gösterge paneli üzerindeki SRS hava yastığı uyarı lambası, kontak anahtarı ON konumuna getirildikten sonra yaklaşık 6 saniye boyunca yanacak, daha sonra da sönecektir.

⚠ UYARI

Aşağıdaki durumlardan herhangi birinin oluşması halinde, bu SRS'de bir arıza olduğunu gösterir. Bu nedenle sistemi bir KIA yetkili servisinde kontrol ettirmenizi tavsiye ederiz.

- Kontak açtığınızda lamba kısa bir süre için yanmıyorsa.
- Lamba, yaklaşık altı saniye yandıktan sonra sönmüyorsa.
- Lamba araç seyir halindeyken yanmıyorsa.
- Kontak anahtarı ON konumundayken lamba yanıp sönmüyorsa.



Aracınızın güvenlik sistemi



Hava yastığı modülleri hem direksiyon simidinin ortasına hem de torpido gözünün üst kısmına denk gelecek şekilde ön yolcu paneline yerleştirilmiştir. SRSCM, aracın ön tarafında, hava yastıklarının açılmasını gerektirecek kadar şiddetli bir darbe algıladığında ön hava yastıklarını otomatik olarak şişirir. Hava yastıkları açıldığında, doğrudan yastık yüzlerinin içine yerleştirilmiş olan dikişli kısım hava yastıklarının şişmesinden kaynaklanan basınçla ayrılır.

Düzenli bir şekilde takılmış emniyet kemeri yanında, tam olarak açılmış bir hava yastığı sürücünün veya ön koltukta oturan yolcunun ileri doğru hareketini yavaşlatır ve baş ve göğüs yaralanması riskini azaltır.

Hava yastığı, tamamen açıldıktan çok kısa bir süre sonra sürücünün ileriye görebilmesini, direksiyonu ve diğer kumandaları idare edebilmesini sağlamak üzere sönmeye başlar.

Yolcu ön hava yastığı



⚠ UYARI

- Yolcu hava yastığı olan araçlarda torpido gözünün üst kısmındaki yolcu panelinin üzerine aksesuar (bardak tutucusu, kasetlik, çıkartma vs.) monte etmeyiniz veya yerleştirmeyiniz. Yolcu hava yastığının açılması durumunda bu tür nesnelere tehlikeli bir şekilde yerlerinden fırlayabilir ve yaralanmaya neden olabilir.
- Oto hava temizleyicisi kutusunu gösterge panelinin yakınına veya üzerine monte etmeyiniz. Yolcu hava yastığının açılması durumunda kutu tehlikeli bir şekilde yerinden fırlayabilir ve yaralanmaya neden olabilir.

⚠ UYARI

- Hava yastığının açılmasıyla birlikte yüksek bir ses duyulabilir ve aracın içine ince bir toz yayılabilir. Bunlar normal çalışma koşullarıdır, herhangi bir tehlike arz etmez - hava yastıkları bu ince toz tabakasıyla kaplıdır. Hava yastığının açılması esnasında açığa çıkan bu toz, astım hastalarının nefes almasını güçleştirmenin yanı sıra, deri veya cildin tahriş olmasına neden olabilir. Hava yastığının devreye girdiği bir kazanın ardından, vücudunuzun tozla temas eden kısımlarını ılık su ve yumuşak bir sabun ile yıkayınız.

(Devam ediyor)

(Devam ediyor)

- SRS, ancak, kontak anahtarı ON konumundayken devreye girer. SRS hava yastığı uyarı lambası kontak anahtarı "ON" konumuna getirildiğinde veya motor çalıştırıldığında yanmazsa veya yaklaşık 6 saniye yandıktan sonra yanmaya devam ederse ya da sürüş esnasında yanarsa, bu SRS'in düzgün çalışmadığı anlamına gelir. Bu durumda, sistemi Kia yetkili servisinde kontrol ettiriniz.
- Bir sigortayı değiştirmeden veya akü ucunu sökmeden önce, kontak anahtarını LOCK konumuna getiriniz ve kontak anahtarını çıkarınız. Hava yastığıyla ilgili sigorta veya sigortaları asla kontak anahtarı ON konumundayken sökmeyiniz veya değiştirmeyiniz. Bu uyarıyı dikkate almamanız SRS hava yastığı uyarı lambasının yanmasına neden olacaktır.



Aracınızın güvenlik sistemi



Sürücü ve yolcu ön hava yastığı

Aracınızın hem sürücü hem de yolcu oturma konumlarında Yardımcı Güvenlik (Hava Yastığı) Sistemi ve kucak/omuz kemerleri bulunmaktadır.

Direksiyon simidinin ve yolcu tarafındaki torpido gözünün üst tarafındaki panelin üzerindeki hava yastığı kaplamasının üzerindeki "AIR BAG" yazısı aracınızda bu sistemin bulunduğu işaret eder.

SRS, direksiyon simidinin ortasında ve torpido gözünün üst kısmındaki panelin üzerinde yer alan kaplamaların altına yerleştirilmiş hava yastıklarından oluşmaktadır.

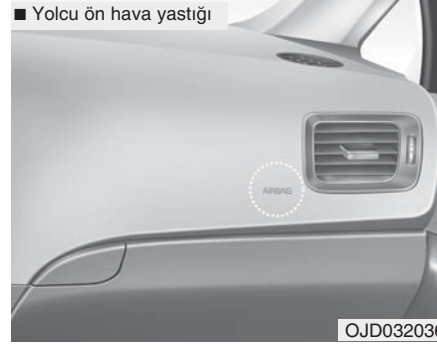

SRS'in amacı, ön taraftan alınan belli bir seviyenin üzerindeki darbelerde aracın sürücüsüne ve/veya ön koltukta oturan yolcuya emniyet kemerleri ile sağlanan korumaya ilave bir koruma sağlamaktır.

⚠ UYARI

Her yolculukta, her zaman ve herkes için mutlaka emniyet kemeri ve çocuk koltuğu kullanınız! Hava yastıkları oldukça büyük bir kuvvetle ve bir göz açıp kapama süresi kadar kısa bir süre içerisinde şişer. Emniyet kemerleri, sürücü ve yolcuların hava yastıklarından azami ölçüde faydalanabilmeleri için uygun konumda oturmalarına yardımcı olur. Araçta hava yastığı olsa bile, emniyet kemerlerini takmamış veya düzgün takmamış yolcular hava yastıkları açıldığında ağır bir şekilde yaralanabilir. Bu el kitabında yer alan, emniyet kemerleri, hava yastıkları ve koltuklarla ilgili önlemlere mutlaka uyunuz.

Ciddi veya ölümcül bir şekilde yaralanma riskini azaltmak ve aracınızın güvenlik sisteminden en üst seviyede yararlanabilmek için:

- Asla ön koltuğa bir çocuk koltuğu veya yükseltici koltuk takmayınız.
- ABC - Çocukları daima arka koltuğa oturtunuz. Arka koltuk, her yaştaki çocuk için en güvenli yolculuk alanıdır.
- Ön ve yan hava yastıkları, ön koltukta düzgün bir şekilde oturmeyen sürücü ve yolcuların yaralanmasına neden olabilir.

(Devam ediyor)





Aracınızın güvenlik sistemi

(Devam ediyor)

- Koltuğunuzu ön hava yastıklarından mümkün olduğunca uzakta olacak ve aracın kontrolünü kaybetmeyeceğiniz şekilde geride tutunuz.
- Siz ve aracınızdaki yolcular, asla hava yastıklarının çok yakınına oturmamalı veya yaslanmamalısınız. Düzgün bir şekilde oturmayan sürücü ve yolcular hava yastıklarının açılmasının etkisiyle ağır bir şekilde yaralanabilir.
- Asla kapıya veya orta konsola yaslanmayınız - daima dik konumda oturunuz.
- Direksiyon simidinde, gösterge panelinde ve torpido gözünün üst tarafındaki ön yolcu panelinde bulunan hava yastığı modüllerinin üzerine veya yakınına asla herhangi bir nesne yerleştirmeyiniz, çünkü araç hava yastıklarının açılmasını gerektirecek şiddette bir darbe aldığı anda bu tür nesnelere yaralanmaya ve hasara neden olabilir.

(Devam ediyor)

(Devam ediyor)

- SRS elektrik tesisatını veya SRS sisteminin diğer parçalarını değiştirmeyiniz veya sökmeyiniz. Bunu yapmak, hava yastıklarının yanlışlıkla açılmasına veya SRS'in çalışmaz hale gelmesine bağlı olarak yaralanmalara neden olabilir.
- SRS hava yastığı uyarı lambası araç sürülürken yanmaya devam ediyorsa sistemin Kia yetkili servisi tarafından kontrol edilmesi gerekmektedir.
- Hava yastıkları yalnızca bir kez kullanılabilir – Sistemin Kia yetkili servisi tarafından yenilenmesi gerekmektedir.
- SRS sadece, araç ön tarafından hava yastıklarının açılmasını gerektirecek kadar şiddetli bir darbe aldığı anda ve darbe aracın dikey eksenine 30 derecenin altında bir açıyla geldiğinde ön hava yastıklarını şişirmek üzere tasarlanmıştır. Ayrıca, hava yastıkları sadece bir kez açılır. Emniyet kemerleri daima takılmalıdır.

(Devam ediyor)

(Devam ediyor)

- Ön hava yastıkları, aracın yan veya arka tarafından alınan çarpmalarda ya da takla atılan kazalarda açılmama eğilimi gösterir. Ayrıca, aracın ön tarafından alınan darbenin hava yastığı açılma eşiğinin altında olması durumunda ön hava yastıkları açılmayacaktır.
- Çocuk koltuğu asla ön koltuğa yerleştirilmemelidir.
Bir kaza anında hava yastığının açılmasıyla çocuk ciddi bir şekilde yaralanabilir hatta hayatını kaybedebilir.
- 12 ve daha küçük yaşta çocuklar daima düzgün bir şekilde takılmış bir çocuk koltuğuna oturtulmalıdır. Çocukların ön yolcu koltuğunda yolculuk yapmasına kesinlikle izin vermeminiz. 12 yaşını geçmiş bir çocuğun ön koltuğa oturtulması durumunda, çocuğun emniyet kemeri düzgün bir şekilde bağlanmalı ve koltuk mümkün olduğunca geriye alınmalıdır.

(Devam ediyor)



Aracınızın güvenlik sistemi

(Devam ediyor)

- Her türlü kazada en üst seviyede koruma sağlamak için, çarpışma esnasına ağır yaralanma veya ölüm riskini en düşük seviyeye tahsis etmek üzere oturma pozisyonlarına tahsis edilmiş bir hava yastığı olsun ya da olmasın araçtaki tüm yolcular ve sürücü daima emniyet kemeri takmalıdır. Araç hareket halindeyken, hava yastıklarının çok yakınına oturmayınız veya yaslanmayınız.
- İdeal oturma pozisyonuna aykırı bir şekilde oturmak ağır hatta ölümcül yaralanmalara neden olabilir. Araçtaki tüm yolcular, araç park edilene ve anahtar kontakta çıkarılana kadar, arkalıkları dik konuma getirilmiş olan koltuklarında dik, koltuk minderinin ortasında, emniyet kemeri takılı, bacakları düzgünce uzatılmış ve ayakları zemine basacak şekilde oturmalıdır.

(Devam ediyor)

(Devam ediyor)

- SRS hava yastığı sistemi çarpışma esnasında gerekli olan korumayı sağlayabilmek için çok kısa bir süre içerisinde devreye girmek durumundadır. Bir yolcunun, emniyet kemeri takmasından dolayı uygun oturma pozisyonunun dışına çıkmış olması durumunda hava yastığı şiddetle yolcuya çarpıp ağır bir şekilde yaralanmasına hatta ölmesine neden olabilir.



OJD032037

Yolcu ön hava yastığı ON/OFF (açma/kapama) düğmesi (mevcut ise)

Ön yolcu koltuğuna bir çocuk koltuğu takıldıysa veya koltukta kimse oturmuyorsa, yolcu ön hava yastığı, yolcu ön hava yastığındaki ON/OFF düğmesiyle devre dışı bırakılabilir.

Sıra dışı durumlarda çocuk koltuğunu ön yolcu koltuğuna takmak zorunda kalırsanız, yolcu ön hava yastığını mutlaka devre dışı bırakınız.



Aracınızın güvenlik sistemi



OJD032033



OJD032034

Yolcu ön hava yastığını devreye sokmak veya devre dışı bırakmak:

Yolcu ön hava yastığını devre dışı bırakmak için, ana anahtarı yolcu ön hava yastığı ON/OFF düğmesi kilidine sokunuz ve düğmeyi OFF konumuna getiriniz.

Yolcu ön hava yastığının OFF konumunda olduğunu işaret eden göstergenin ışığı yanacak ve hava yastığı tekrar devreye sokulana kadar açık kalacaktır. Yolcu ön hava yastığını yeniden aktif hale getirmek için, ana anahtarı yolcu ön hava yastığı ON/OFF düğmesi kilidine sokunuz ve düğmeyi ON konumuna getiriniz. Ön yolcu hava yastığı OFF göstergesi söner ve ön yolcu hava yastığı ON göstergesi yaklaşık 60 saniye boyunca yanar.

⚠ UYARI

Bazı modellerde ön hava yastığı ON/OFF düğmesi benzer küçük sağlam bir alet kullanılarak döndürülebilir. Ön hava yastığı ON/OFF düğmesinin durumunu ve yolcu ön hava yastığının ON/OFF göstergesini daima kontrol ediniz.

* NOT

- Yolcu ön hava yastığı ON/OFF düğmesi ON konumundayken, yolcu ön hava yastığı devrede demektir ve bu durumda ön koltuğa kesinlikle bebek veya çocuk koltuğu takmamalısınız.
- Yolcu ön hava yastığı ON/OFF düğmesi OFF konumundayken, yolcu ön hava yastığı devre dışı demektir.

⚠ DİKKAT

- *Yolcu ön hava yastığı ON/OFF (AÇMA/KAPAMA) düğmesinde bir arıza varsa, yolcu ön hava yastığının OFF (kapalı) konumunda olduğunu işaret eden göstergenin ışığı yanmayacaktır (Yolcu ön hava yastığı ON () göstergesi yanar ve yaklaşık 60 saniye sonra söner) ve yolcu ön hava yastığı ON/OFF düğmesi OFF () konumunda olsa da önden bir darbe alınması durumunda hava yastığı açılacaktır.*

Bunun gerçekleşmesi durumunda, sürücü ön hava yastığı ON/OFF göstergesinin ve SRS hava yastığı sisteminin Kia yetkili servisi tarafından kontrol edilmesini öneriyoruz.

(Devam ediyor)





Aracınızın güvenlik sistemi

(Devam ediyor)

Bu durumda, sistemi Kia yetkili servisinde kontrol ettiriniz.

- *Kontak anahtarı ON konumundayken SRS hava yastığı ışığı yanıp sönüyor veya yanmıyorsa ya da araç hareket halindeyken yanmıyorsa sistemin Kia yetkili servisinde kontrol edilmesi gerekmektedir.*

⚠ UYARI

- Yolcu ön hava yastığı ON/OFF düğmesinin doğru konumda olmasından sürücü sorumludur.
- Yolcu ön hava yastığını sadece kontak anahtarı OFF konumundayken devre dışı bırakınız, aksi takdirde SRS Kontrol Modülü'nde arıza meydana gelebilir. Sürücü ve/veya ön yolcu hava yastığının ve/veya yan ve perde hava yastığının çarpışma anında düzgün açılmaması ve hiç açılmaması gibi bir tehlike teşkil edebilir.
- Yolcu ön hava yastığını devre dışı bırakmadan, asla ön yolcu koltuğuna arkaya bakan bir çocuk koltuğu yerleştirmeyiniz. Bir kaza anında hava yastığının açılmasıyla çocuk ciddi bir şekilde yaralanabilir hatta hayatını kaybedebilir.

(Devam ediyor)

(Devam ediyor)

- Aracınızda yolcu ön hava yastığı ON/OFF düğmesi olsa da, ön yolcu koltuğuna çocuk koltuğu yerleştirmeyiniz. Çocuk koltuğu asla ön koltuğa yerleştirilmemelidir. Çocuk koltuğuna oturtulamayacak kadar büyümüş olan çocuklar mutlaka arka koltukta ve kucak/omuz kemerleri bağlanmış bir şekilde seyahat etmelidir. Çocuklar arka koltuğa takılmış sağlam bir çocuk koltuğunda seyahat ettikleri müddetçe, olası bir kazadan en az seviyede etkilenenlerdir.
- Ön yolcu koltuğuna çocuk koltuğu takılmadığı sürece ön yolcu hava yastığını tekrar devreye sokunuz.





Aracınızın güvenlik sistemi

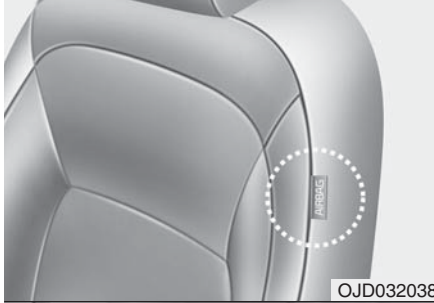

OJD032038

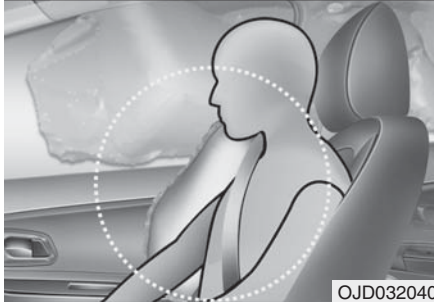

OJD032040

* Aracınızdaki hava yastıklarının yerleri şekilde gösterilenden farklı olabilir.

Yan hava yastığı (mevcut ise)

Aracınızın ön koltukları için birer adet yan hava yastığı mevcuttur. Hava yastıklarının amacı aracın sürücüsüne ve/veya ön koltukta oturan yolculara emniyet kemerlerinin sağladığı korumaya ilave koruma sağlamaktır.

Yan darbe hava yastıkları sadece yandan gelecek belirli tipteki darbelerde, darbe şiddetine, açısına, hızına ve darbenin geldiği noktaya bağlı olarak açılır. Yan hava yastıkları yandan gelebilecek her türlü darbeye açılacak şekilde tasarlanmamıştır.

⚠ UYARI

Yolcuların başlarını veya vücutlarını kapılara yaslamalarına, ellerini kapılara dayamalarına, kollarını camlardan çıkarmalarına ya da yan ve/veya perde hava yastıklarının mevcut olduğu araçlarda oturdukları koltukla kapılar arasına eşya koymalarına izin vermeyiniz.

⚠ UYARI

- Yan hava yastıkları, sürücü ve ön yolcu koltuklarındaki emniyet kemeri sistemine yardımcı olmak üzere tasarlanmıştır, onların yerini tutmaz. Dolayısıyla, araç hareket halindeyken emniyet kemerinizi daima takılı olmalıdır. Yan hava yastıkları, araçtaki yolcuların yaralanmasına neden olabilecek kadar şiddetli yan darbelere açılır.
- Yan hava yastığı sisteminden en üst seviyede faydalanabilmek ve yan hava yastığının açılması nedeniyle yaralanmamak için, hem sürücü hem de ön koltukta oturan yolcu emniyet kemeri takılı bir şekilde dik konumda oturmalıdır. Sürücünün elleri 9:00-3:00 konumunda direksiyon simidinin üzerinde olmalıdır. Yolcuların elleri ve kolları ise dizlerinin üzerinde olmalıdır.
- Aksesuar koltuk örtüleri kullanmayınız.

(Devam ediyor)



Aracınızın güvenlik sistemi

(Devam ediyor)

- Koltuk örtülerinin kullanımı sistemin etkisini azaltabilir veya çalışmasını engelleyebilir.
- Hava yastığının bulunduğu bölgeye herhangi bir aksesuar takmayınız.
- Hava yastığının üzerine veya hava yastığı ile sizin aranızda herhangi bir nesne yerleştirmeyiniz.
- Ön kapı ve ön koltuk arasına herhangi bir nesne (şemsiye, çanta v.b) yerleştirmeyiniz. Yan hava yastığının açılması durumunda bu tür nesnelere tehlikeli bir şekilde yerlerinden fırlayabilir ve yolcuların yaralanmasına neden olabilir.
- Yan hava yastığının beklenmedik bir şekilde açılmasını ve araçtakilerin yaralanmasına neden olmasını önlemek için, kontak anahtarını açıkken yan darbe sensörlerinin darbe almamasına dikkat ediniz.
- Koltuk veya kaplaması zarar görmüşse, sistemin Kia yetkili servisinde kontrol edilmesi gerekmektedir.

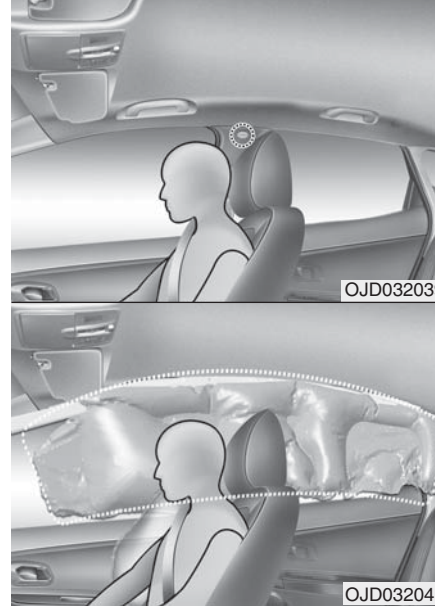

* Aracınızdaki hava yastıklarının yerleri şekilde gösterilenden farklı olabilir.

Perde hava yastığı (mevcut ise)

Perde hava yastıkları her iki taraftaki ön ve arka kapıların üzerindeki tavan raylarında bulunur. Perde hava yastıkları, yandan gelecek belirli tipteki darbelerde ön koltukta oturan yolcu ile sürücünün ve arka koltuğun iki yanında oturan yolcuların başlarını korumaya yardımcı olacak şekilde tasarlanmıştır. Perde hava yastıkları yandan gelecek belirli tipteki darbelerde, darbe şiddetine, açısına, hızı ve darbeye bağlı olarak açılır. Perde hava yastıkları, yandan alınan tüm darbelerde, araca önden ya da arkadan çarpıldığında ya da araç takla attığında açılacak şekilde tasarlanmamıştır.

⚠ UYARI

- Yan ve perde hava yastıklarının en iyi korumayı sağlayabilmeleri için, hem ön taraftaki hem de arka koltuğun yan taraflarındaki yolcuların emniyet kemerleri düzgün bir şekilde takılmış olarak dik konumda oturmaları gereklidir. Daha da önemlisi, çocuklar aracın arka koltuğuna takılmış olan sağlam bir çocuk koltuğunda oturtulmalıdır.
- Arka koltuğun yan taraflarına oturtulan çocuklar mutlaka sağlam bir çocuk koltuğunda oturtulmalıdır. Çocuk koltuğunu kapıdan mümkün olduğunca uzağa takınız ve sağlam bir şekilde yerine sabitleyiniz.

(Devam ediyor)

(Devam ediyor)

- Yolcuların başlarını veya vücutlarını kapılara yaslamalarına, ellerini kapılara dayamalarına, kollarını camlardan çıkarmalarına ya da yan ve/veya perde hava yastıklarının mevcut olduğu araçlarda oturdukları koltukla kapılar arasına eşya koymalarına izin vermeyiniz.
- Perde hava yastığı sisteminin hiçbir parçasını kesinlikle açmaya ya da tamir etmeye çalışmayınız. Bu nedenle sistemin kontrolünü bir KIA yetkili servisinde yaptırınız. Yukarıda sıralanan talimatların ve uyarıların dikkate alınmaması bir kaza anında araçtaki yolcuların yaralanmasına hatta hayatını kaybetmesine neden olabilir.

Aracınızın güvenlik sistemi

Kaza esnasında hava yastığınız neden açılmadı? (hava yastığının açıldığı ve açılmadığı durumlar) Hava yastığının ek koruma sağlamasının beklenemeyeceği kaza tipleri bulunur. Bunlar arasında, düşük hızla çarpmaların yanı sıra, arkadan çarpmalar ve birden fazla çarpışmanın yaşandığı kazalardaki ikinci veya üçüncü çarpmalar vardır.

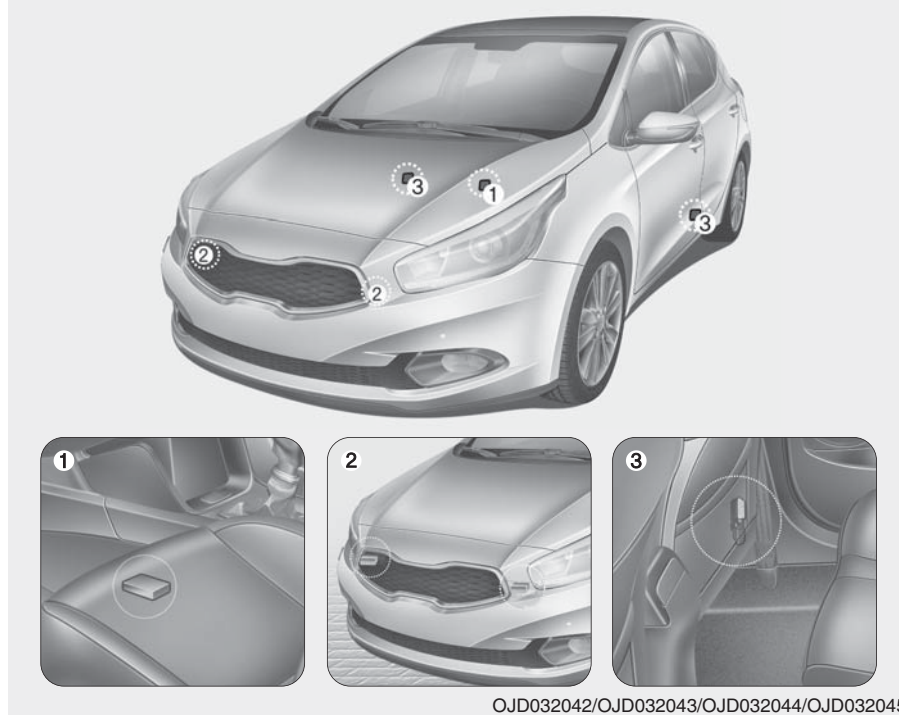

OJD032042/OJD032043/OJD032044/OJD032045

Hava yastığı çarpışma sensörleri

- (1) SRS kontrol modülü
(2) Ön darbe sensörü

- (3) Yan darbe sensörü (mevcut ise)



Aracınızın güvenlik sistemi

⚠ UYARI

- Hava yastıklarının veya sensörlerin monte edildiği yerlere vurmayınız ve herhangi bir nesnenin bu yerlere çarpmasına izin vermeyiniz. Aksi takdirde, hava yastıklarının beklenmedik bir zamanda açılmasına ve buna bağlı olarak ciddi yaralanmalara ya da hayati riskin ortaya çıkmasına neden olabilirsiniz.
- Sensörlerin montaj yerleri veya açıları herhangi bir şekilde değiştirilirse, hava yastıkları açılmaları gereken zamanlarda açılmayabilir ve bu şekilde ciddi yaralanmalar ve hayati riskle karşılaşmanıza neden olabilir.

(Devam ediyor)

(Devam ediyor)

- Yan darbe sensörlerinin yerleştirilmiş olduğu ön tampon, gövde veya B, C sütununun zarar görmesinden ötürü sensör montaj açılarının değişmesi birtakım sorunların çıkmasına neden olabilir. Bu nedenle sistemin kontrolünü bir KIA yetkili servisinde yaptırınız.
- Aracınız belirli çarpışmalarda darbenin şiddetini azaltacak ve hava yastıklarının açılmasını sağlayacak şekilde tasarlanmıştır. Tampon koruyucuları takmak veya tampon parçalarını orijinal olmayanlarla değiştirmek aracınızın çarpışma ve hava yastıklarının açılması esnasındaki performansını olumsuz yönde etkileyebilir.

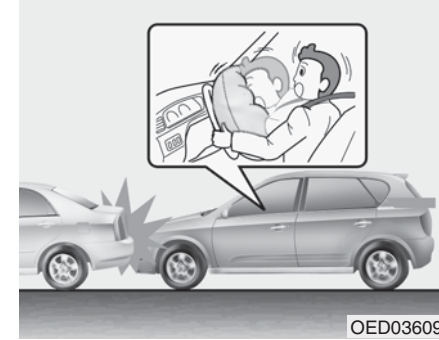

Hava yastığının açıldığı durumlar

Ön hava yastıkları

Ön hava yastıkları, çarpışmanın şiddetine, hızına ve açısına bağlı olarak önden çarpışmalarda açılacak şekilde tasarlanmıştır.



Aracınızın güvenlik sistemi

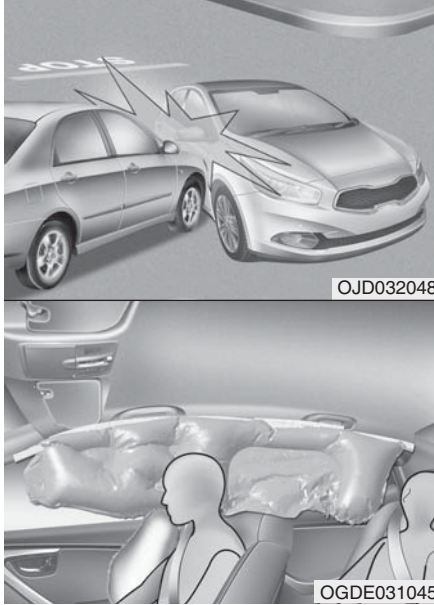

* Aracınızdaki hava yastıklarının yerleri şekilde gösterilenden farklı olabilir.

Yan darbe ve perde hava yastıkları (mevcut ise)

Yan ve perde hava yastıkları, aracın yan tarafından aldığı darbenin şiddetine, hızına veya geliş açısına bağlı olarak yan çarpışma sensörleri tarafından algılandığında açılacak şekilde tasarlanmıştır.

Ön hava yastıkları (sürücü ve ön yolcu hava yastıkları) sadece önden darbe alındığında açılacak şekilde tasarlanmış olsa da, ön darbe sensörlerinin belli bir seviyedeki darbeyi algılaması durumunda farklı türlerdeki çarpışmalarda da açılabilir. Yan hava yastıkları (yan ve/veya perde hava yastıkları) sadece yandan darbe aldıklarında açılacak şekilde tasarlanmış olsa da, yan darbe sensörlerinin belli bir seviyenin üzerindeki darbeyi algılaması durumunda farklı türlerdeki çarpışmalarda da açılabilir.

Aracın şasisinin engebeli yollardaki tümseklerle veya kaldırımlara çarpması, hava yastıklarının açılmasına neden olabilir. Hava yastığının gereksiz yere açılmasını önlemek için, engebeli yollarda ve araç trafiği için uygun olmayan zeminlerde aracınızı dikkatli sürünüz.



Hava yastığının açılmadığı durumlar

- Düşük şiddetli bazı çarpışmalarda hava yastıkları açılmayabilir. Hava yastıkları, bu tür çarpışmalarda emniyet kemerlerinin sağladığı korumanın ötesinde bir koruma sağlamayacağından, bu tür durumlarda açılmak üzere tasarlanmıştır.



Aracınızın güvenlik sistemi

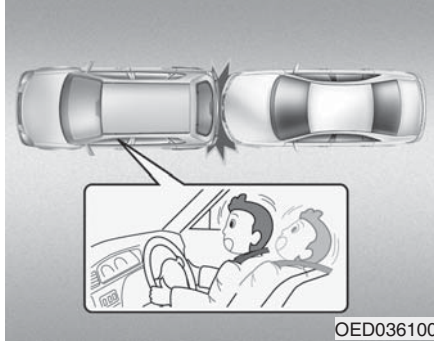

OED036100



OJD032048

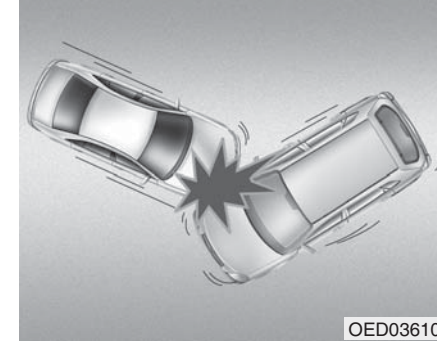

OED036102

- Darbenin etkisiyle araçtaki yolcuların arka tarafa doğru kayma ihtimali olduğundan, ön hava yastıkları arkadan çarpmalarda açılacak şekilde tasarlanmamıştır. Bu durumda, şişmiş olan hava yastıkları herhangi bir fayda sağlayamayacaktır.
- Yandan darbe alınan çarpmalarda ön hava yastıkları açılmayabilir, çünkü yolcular darbenin alındığı yöne doğru kayarlar ve dolayısıyla bu durumda ön hava yastıklarının açılması yolcular açısından ilave bir koruma sağlamaz.
- Ancak yan veya perde hava yastıkları mevcutsa darbenin şiddetine, geliş açısına ve aracın hızına bağlı olarak açılabilir.
- Açılı bir çarpışmada, darbenin şiddetiyle aracın içindekiler hava yastıklarının herhangi bir koruma sağlamayacağı bir yöne savrulabilir ve bu yüzden sensörler hava yastıklarını devreye sokmayabilir





Aracınızın güvenlik sistemi

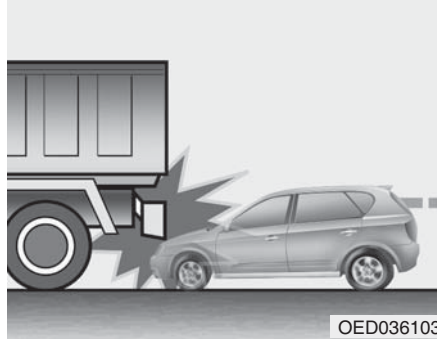

OED036103

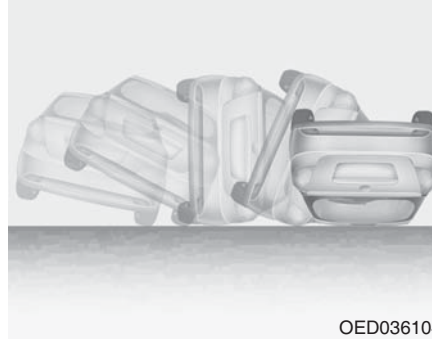

OED036104

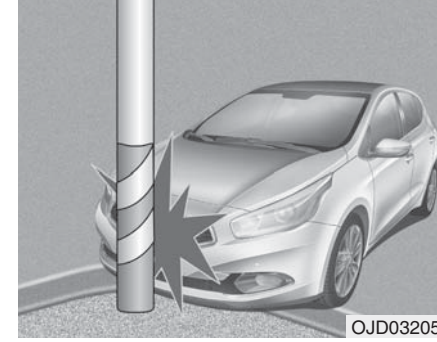

OJD032050

• Çarpışmadan kısa bir önce sürücüler genel olarak ani frenleme yapar. Bu tür bir ani frenleme aracın ön tarafını alçaltır ve aracın yerden yüksekliği daha fazla olan başka bir aracın altına "girmesine" neden olur. Böylesi bir "alta girme" durumunda hava yastıkları açılmayabilir, çünkü sensörler tarafından tespit edilen yavaşlama kuvveti bu tür çarpışmalardakiyle karıştırılabilir.

• Hava yastıkları aracın devrildiği kazalarda açılmayabilir; çünkü araç devrilme kazasını tespit edemez. Ancak, araç yandan aldığı bir darbeden sonra araç devrildiğinde yan ve/veya perde hava yastıkları açılabilir.

• Araç elektrik direği veya ağaç gibi nesnelere çarptığında, darbenin tüm şiddeti tek bir noktada toplandığından ve sensörler bu şiddetin ne boyutta olduğunu tam olarak algılayamadığından hava yastıkları açılmayabilir.





SRS Bakımı

SRS sisteminde bakımını sizin yapabileceğiniz hiçbir parça yoktur. SRS hava yastığı uyarı lambasının yanmaması veya sürekli yanması durumunda aracınızı derhal bir KIA yetkili servisine kontrol ettiriniz.

⚠ UYARI

- Hava yastığı kaplamalarının üzerine marka amblemlerinin eklenmesi veya kaportada değişiklik yapılması da dahil olmak üzere SRS parçalarının veya elektrik tesisatının modifiye edilmesi, SRS'in performansını olumsuz yönde etkileyebilir ve yaralanmalara neden olabilir.
- Hava yastığı kaplamalarını temizlerken yumuşak, kuru veya saf suyla ıslatılmış bir bez kullanınız. Solventler veya temizlik malzemeleri hava yastığı kaplamalarına zarar verebilir ve sistem düzgün bir şekilde açılmasına engel olabilir.
- Direksiyon simidinde, gösterge panelinde ve torpido gözünün üst tarafındaki ön yolcu panelinde bulunan hava yastığı modüllerinin üzerine veya yakınına asla herhangi bir nesne yerleştirmeyiniz, çünkü araç hava yastıklarının açılmasını gerektirecek şiddette bir darbe aldığında bu tür nesnelere yaralanmaya ve hasara neden olabilir.

(Devam ediyor)

(Devam ediyor)

- Bu durumda, sistemi Kia yetkili servisinde kontrol ettiriniz.
- SRS elektrik tesisatını veya SRS sisteminin diğer parçalarını değiştirmeyiniz veya sökmeyiniz. Bunu yapmak, hava yastıklarının yanlışlıkla açılmasına veya SRS'in çalışmaz hale gelmesine bağlı olarak yaralanmalara neden olabilir.
- Hava yastığı sistemi parçalarının atılması veya aracın hurdaya çıkarılması gerekiyorsa, dikkate alınması gereken bir takım önlemler vardır. Yetkili Kia servisleri bu önlemler hakkında bilgiye sahiptir ve size gerekli olan bilgileri verebilir. Bu önlem ve prosedürleri dikkate almanız durumunda, yaralanma riskiniz artar.
- Aracınız suya batmışsa ve halıları ıslanmış veya aracın zemininde su birikintisi varsa, motoru çalıştırmayınız ve bir yetkili KIA servisi ile irtibata geçiniz.





Aracınızın güvenlik sistemi

İlave güvenlik önlemleri

- Asla, yolcuların bagaj bölmesinde veya katlanmış koltukların üzerinde yolculuk yapmasına izin vermeyiniz. Araçtaki herkes koltuklarında, dik, arkalarına yaslanmış, emniyet kemerleri takılı ve ayakları zemine basacak şekilde oturmalıdır.
- Araç hareket halindeyken yolcular koltuklarından kalkmamalı veya yer değiştirmemelidir. Emniyet kemeri takmayan bir yolcu, kaza veya ani bir frenleme esnasında aracın içinde, savrulabilir ya da diğer yolcuların üzerine doğru veya aracın dışına fırlayabilir.
- Her emniyet kemeri bir yolcuyu korumak üzere tasarlanmıştır. Birden fazla kişinin aynı emniyet kemerini kullanması durumunda, bir kaza esnasında bu kişiler ağır bir şekilde yaralanabilir hatta ölebilir.
- Emniyet kemerleri üzerinde herhangi bir aksesuar kullanmayın. Yolcunun rahatlığını artırmayı vaat eden veya emniyet kemerinin konumunu değiştiren cihazlar emniyet kemerinin sağladığı korumayı azaltabilir ve bir çarpışma esnasında yolcunun ciddi şekilde yaralanma riskini artırabilir.
- Yolcular, hava yastıkları ile kendilerinin arasına sert veya sivri nesnelere yerleştirmemelidir. Dizlerinin üzerinde veya ağzınızda sert veya sivri nesnelere tutmak bir hava yastığının açılması durumunda yaralanmanıza neden olabilir.

- Aracınızdaki yolcuların hava yastığı kaplamalarından uzak durmalarını sağlayınız. Araçtaki herkes koltuklarında, dik, arkalarına yaslanmış, emniyet kemerleri takılı ve ayakları zemine basacak şekilde oturmalıdır. Yolcular hava yastığı kaplamalarına çok yakınsa, hava yastığı açıldığında yaralanabilirler.
- Hava yastığı kaplamaların üzerine veya yakınına herhangi bir nesne yapıştırmayınız veya yerleştirmeyiniz. Ön veya yan hava yastığı kaplamaların üzerine veya yakınına yapıştırılmış veya yerleştirilmiş nesnelere hava yastıklarının düzgün bir şekilde açılmasını engelleyebilir.
- Ön koltukları modifiye etmeyiniz. Ön koltukların modifiye edilmesi, yardımcı güvenlik sistemi sensörlerinin ve hava yastıklarının çalışmasını olumsuz yönde etkileyebilir.
- Ön koltukların altına herhangi bir nesne koymayınız. Ön koltukların altına birtakım nesnelere yerleştirmek, yardımcı güvenlik sistemi sensörlerinin ve elektrik tesisatı kablolarının çalışmasını olumsuz yönde etkileyebilir.
- Seyir esnasında asla kucağınızda bir bebek veya çocuk tutmayınız. Çarpışma esnasında, kucağınızda tuttuğunuz bebek veya çocuk ciddi bir şekilde yaralanabilir hatta ölebilir. Tüm bebek ve çocuklar düzgün bir şekilde takılmış bir çocuk koltuğuna veya emniyet kemerleri

takılı bir şekilde arka koltuğa oturtulmalıdır.

⚠ UYARI

- **İdeal oturma pozisyonuna aykırı bir şekilde oturmak, yolcuları şişmekte olan hava yastığına çok yaklaştıracaktır, araç içindeki yapılara çarpmasına veya aracın dışına fırlayarak ciddi bir şekilde yaralanmasına veya ölmesine neden olabilir.**
- **Daima, arkalıği dik konuma getirilmiş olan koltuğunuzda dik, koltuk minderinin ortasında, emniyet kemerleriniz takılı, bacaklarınız düzgünce uzatılmış ve ayaklarınız zemine basacak şekilde oturunuz...**





Aracınızın güvenlik sistemi

Hava yastığı sistemi ile donatılmış aracınıza yeni donanım eklemek ve aracınız modifiye etmek

Aracınızın kaportasını, tampon sistemini, ön ucunu veya yan metal levhalarını ya da sürüş yüksekliğini değiştirmek suretiyle aracınızı modifiye ediyorsanız bu, aracınızdaki hava yastığı sistemini etkileyebilir.

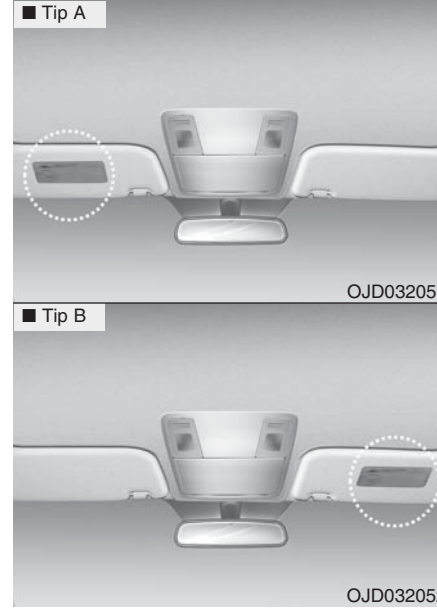

Hava yastığı uyarı etiketi (mevcut ise)

Hava yastığı uyarı etiketleri sürücüyü ve yolcuları hava yastığı sisteminin olası tehlikelerine karşı uyarmak üzere yapıştırılmıştır.

Bu hükümet uyarılarının, çocukların maruz kaldığı risklere odaklandığını unutmayınız. Ayrıca, yetişkinlerin maruz kaldığı ve önceki sayfalarda belirtilmiş olan risklerden de haberdar olmanızı istiyoruz.





Aracınızın özellikleri

Anahtarlar	4-4	Kaput	4-28
• Anahtar numaranızı kaydediniz.	4-4	• Kaputun açılması.	4-28
• Anahtarların işlevleri.	4-4	• Kaputun kapatılması	4-29
• İmmobilizer sistemi	4-4	Yakıt deposu kapağı	4-30
Uzaktan kumandalı anahtarsız giriş	4-6	• Yakıt doldurma kapağının açılması	4-30
• Uzaktan kumandalı anahtarsız giriş sisteminin çalışması	4-6	• Doldurma kapağının kapatılması.	4-30
• Uzaktan kumanda ile ilgili önlemler	4-8	Panoramik açılır tavan	4-33
• Pilin değiştirilmesi	4-9	• Sunroof açık uyarısı.	4-33
Akıllı anahtar	4-11	• Güneşlik	4-34
• Akıllı anahtar fonksiyonları	4-11	• Açılır tavanın açılması.	4-34
• Akıllı anahtar uyarıları	4-13	• Açılır tavana eğim verilmesi	4-34
• Acil durumda kapı kilitleme/kilit açma.	4-13	• Açılır tavanı kapatmak	4-35
Hırsız alarm sistemi.	4-14	• Açılır tavanın sıfırlanması.	4-36
• Devrede	4-14	Direksiyon simidi	4-37
• Alarm aktif	4-15	• Elektronik hidrolik direksiyon	4-37
• Devre dışı	4-16	• Yükseklik ayarlı/açılır direksiyon	4-38
Kapı kilitleri	4-17	• Isıtılabilir direksiyon	4-38
• Dış taraftan	4-17	• Korna	4-39
• İç taraftan	4-18	• Eğimli direksiyon	4-40
• Kilitleme	4-20	Aynalar	4-42
• Kapı kilitleme/kilit açma özellikleri	4-20	• İç dikiz aynası.	4-42
• Arka kapı çocuk kilidi.	4-21	• Dış dikiz aynası	4-43
Bagaj kapağı.	4-22	Gösterge paneli (Normal görünüm).	4-46
• Bagaj kapağının açılması	4-22	• Gösterge paneli aydınlatması	4-47
• Bagaj kapağının kapatılması	4-22	• Göstergeler	4-47
• Acil durumlarda bagaj kapağı açma kolu	4-23	• Düz şanzıman vites değiştirme göstergesi	4-49
Camlar	4-24	• Otomatik şanzıman vites konum göstergesi	4-49
• Elektrikli camlar	4-25	• Çift kavramalı şanzıman vites göstergesi	4-50
• Manüel cam	4-27	• Hız limiti göstergesi	4-50



• Mesafe Ölçer.....	4-51	• Çalışmadığı koşullar	4-101
• Yol bilgisayarı.....	4-51	• Sistem nasıl çalışır	4-104
• LCD gösterge bilgileri.....	4-73	• Ek talimatlar (mesajlar)	4-109
• Uyarı ve gösterge lambaları	4-79	• Sistem arızası	4-109
Gösterge paneli (Normal görünüm).....	4-59	Arka görüş kamerası.....	4-110
• Gösterge paneli aydınlatması	4-61	Dörtlü flaşör	4-110
• Gösterge gösterim modu değişimi	4-61	Aydınlatmalar	4-111
• Göstergeler	4-61	• Akü tasarruf fonksiyonu	4-111
• Düz şanzıman vites değiştirme göstergesi	4-64	• İç lamba erteleme fonksiyonu.....	4-111
• Otomatik şanzıman vites konum göstergesi	4-65	• Farın eskort fonksiyonu	4-111
• Çift kavramalı şanzıman vites göstergesi	4-65	• Statik eğimli ışık.....	4-112
• Hız limiti göstergesi ..	4-66	• Far kolu.....	4-112
• Mesafe Ölçer	4-66	• Uzun huzmenin çalışması	4-114
• Yol bilgisayarı.....	4-66	• Dönüş ve şerit değiştirme sinyalleri.....	4-115
• LCD gösterge bilgileri	4-73	• Ön sis lambası	4-116
• Uyarı ve gösterge lambaları	4-79	• Arka sis lambası.....	4-116
LCD ekranı uyarı lambaları ve göstergeleri		• Gündüz seyir lambası	4-116
(gösterge paneli görünümü)	4-90	• Far yüksekliği ayar cihazı.....	4-117
Arka park yardım sistemi.....	4-92	• AFLS (Adaptif Far Sistemi)	4-118
• Kullanım	4-92	Silecekler ve yıkayıcılar	4-119
• Çalışamayacağı koşullar	4-94	• Ön cam silecekleri (ön)	4-119
• Önlemler	4-94	• Ön cam yıkayıcıları (ön)	4-121
• Kendi kendine arıza teşhisi.....	4-95	• Arka cam silecek ve yıkayıcı düğmesi	4-122
Park yardım sistemi.....	4-96	İç lamba	4-123
• Kullanım	4-96	• Dahili lamba Otomatik kesme	4-123
• Çalışamayacağı koşullar	4-98	• Harita lambası	4-123
• Kendi kendine arıza teşhisi.....	4-99	• İç lamba	4-124
Akıllı Park Asistanı Sistemi (SPAS).....	4-100	• Makyaj aynası lambası	4-124
• Çalışma koşulları	4-101	• Bagaj bölmesi lambası.....	4-125



• Torpido gözü lambası	4-125	• Gözlük bölmesi	4-154
Karşılama sistemi	4-126	• Bagaj bölmesi	4-154
• İç lamba karşılama	4-126	• Bagaj yan bölmesi	4-155
• İç lamba	4-126	İç özellikler	4-156
• Çamurluk lambası	4-126	• Çakmak	4-156
Buz Çözücüsü (Rezistans)	4-127	• Küllük	4-156
• Arka cam rezistansı	4-127	• Bardak tutucusu	4-157
Manuel klima kontrol sistemi	4-128	• Şişe tutucular	4-158
• Isıtma ve klima	4-129	• Güneşlik	4-158
• Sistemin çalışması	4-133	• Güç çıkışı	4-159
• Klima polen filtresi	4-135	• Aux, USB ve iPod	4-160
• Klimanın soğutucu gazının ve kompresör yağının kontrol edilmesi	4-136	• Giysi askısı	4-161
Otomatik klima kontrol sistemi	4-137	• Zemin paspası bağlantıları	4-161
• Otomatik ısıtma ve klima sistemi	4-138	• Yük sabitleme filesi (kanca)	4-162
• Manuel ısıtma ve klima sistemi	4-140	• Bagaj bölmesi kaplaması	4-162
• Sistemin çalışması	4-145	• Bagaj filesi	4-163
• Klima polen filtresi	4-147	• Bagaj perdesi	4-166
• Klimanın soğutucu gazının ve kompresör yağının kontrol edilmesi	4-148	• Bagaj ray sistemi	4-167
Ön cam buğu ve buz çözücü	4-149	• Çanta askısı	4-168
• Manuel klima kontrol sistemi	4-149	Dış özellikler	4-169
• Otomatik klima kontrol sistemi	4-150	• Portbagaj bağlantı braketleri	4-169
Temiz hava	4-151	• Port bagaj	4-170
Saklama bölmeleri	4-152	Müzik sistemi	4-172
• Orta konsol saklama bölmesi	4-152	• Anten	4-172
• Kayar kol dayanağı	4-152	• Müzik sistemi kumandası	4-173
• Torpido gözü	4-153	• Araç müzik sisteminin çalışması	4-174
• Soğutucu	4-153		



Aracınızın özellikleri

ANAHTARLAR

Anahtar numaranızı kaydediniz



Anahtar kod numarası anahtarlarla birlikte verilen barkod etiketi üzerine basılmıştır.

Anahtarlarınızı kaybetmeniz durumunda Kia yetkili servisiyle irtibata geçmenizi öneriyoruz. Bu barkod etiketini anahtarlarınızın yanından ayırınız ve emniyetli bir yerde saklayınız. Ayrıca, kod numarasını kaydediniz ve numarayı araç dışında, güvenli fakat kolayca bulunabilecek bir yerde saklayınız.

Anahtarların işlevleri

- Motoru çalıştırmak için kullanılır.
- Kapıları kilitleyip açmak için kullanılır.

⚠ UYARI

Parça değişimi için Kia yetkili servisinden alınan parçaları kullanınız. Piyasadan temin edilen orijinal olmayan kontak anahtarı kullanılması durumunda anahtar START konumundan ON konumuna dönmeyebilir. Bu durumda, marş motoru çalışmaya devam edecek ve marş motorunda hasar meydana gelecektir, ayrıca kablo tesisatının aşırı yükü maruz kalması nedeniyle yangın ihtimali de ortaya çıkacaktır.

⚠ UYARI - Kontak anahtarı

Anahtar kontağa takılı olmasa dahi, araçta yalnızca çocuklar varken kontak anahtarını araçta bırakmak tehlikelidir. Çocuklar büyükleri taklit ederler, araçtaki çocuklar daha önce gördükleri şekilde anahtarı kontağa sokabilirler. Anahtarın kontağa sokulması, çocukların camlara veya diğer kontrollere güç vermelerine ve hatta aracı hareket ettirmelerine olanak sağlayacaktır; bu, ciddi yaralanmalara ve hatta hayati riskle karşı karşıya kalınmasına neden olabilir. Çocuklar aracın içinde yalnızken anahtarlarınızı asla araçta bırakmayınız.

İmmobilizer sistemi

Aracınız, çalınma riskini önlemeye yönelik olarak elektronik immobilizer sistemi (motor kilidi) ile donatılmıştır.

İmmobilizer sistemi akıllı anahtardaki küçük bir verici ve aracın içindeki elektrikli aletlerden oluşmuştur.

Akıllı anahtar sistemi olmayan araçlar

İmmobilizer sistemi; kontak anahtarını kilit silindirene yerleştirdiğiniz ve anahtarı "ON" konumuna getirdiğinizde kontak anahtarının doğru anahtar olup olmadığına karar verir.

Anahtarın doğru olduğu tespit edilirse, motor çalışacaktır.

Anahtar geçerli (doğru) değilse, motor çalışmayacaktır.

İmmobilizer sistemini devreden çıkarmak için:

Kontak anahtarını kilit silindirine sokunuz ve ON konumuna çeviriniz.

İmmobilizer sistemini devreye sokmak için:

Kontak anahtarını OFF (KAPALI) konumuna getiriniz.İmmobilizer sistem otomatik olarak devreye girecektir. Aracınızda doğru kontak anahtarını kullanmadığınızda, motor çalışmayacaktır.



Aracınızın özellikleri

Akıllı anahtar sistemi olan araçlar

Motor çalıştır/durdur düğmesi AÇIK (ON) konumuna getirildiğinde, immobilizer sistemi inceler ve anahtarın geçerli olup olmadığına karar verir.

Anahtarın doğru olduğu tespit edilirse, motor çalışacaktır.

Anahtar geçerli (doğru) değilse, motor çalışmayacaktır.

İmmobilizer sistemini devreden çıkarmak için:

Motor çalıştır/durdur düğmesini AÇIK (ON) konumuna getirin.

İmmobilizer sistemini devreye sokmak için:

Motor çalıştır/durdur düğmesini KAPALI (OFF) konumuna getirin. İmmobilizer sistemi otomatik olarak devreye girer. Aracınızda doğru akıllı anahtarı kullanmadığınızda, motor çalışmayacaktır.

⚠ UYARI

Aracınızın çalınmasının önlenmesi için yedek anahtarları asla aracınızda bırakmayınız. Immobilizer şifreniz, müşteriye özel bir şifredir ve gizli tutulmalıdır. Bu numarayı asla aracınızda bırakmayınız.

*** NOT**

Motoru çalıştırırken, anahtarınızı etraftaki diğer immobilizer anahtarlarla birlikte kullanmayınız.

Aksi takdirde motor çalışmayabilir veya çalıştıktan kısa bir süre sonra durabilir. İlk çalıştırma sorunlarının önlemleri için anahtarları birbirinden ayrı tutunuz.

⚠ DİKKAT

Kontak anahtarının yakınına metal aksesuarlar yerleştirmeyiniz. Metal aksesuarlar, verici sinyalinin normal şekilde aktarılmasını etkileyebileceğinden dolayı motor çalışmayabilir.

*** NOT**

Yedek anahtara ihtiyacınız varsa veya anahtarını kaybederseniz, Kia yetkili servisine başvurunuz.

⚠ DİKKAT

Kontak anahtarında yer alan verici, immobilizer sistemin önemli bir parçasıdır. Yıllarca sorunsuz hizmet verecek şekilde tasarlanmış olsa da siz yine de neme, statik elektriğe ve sert darbelere maruz kalmasını önleyiniz. Immobilizer sistemi arızası oluşabilir.

⚠ DİKKAT

İmmobilizer sisteminde kendi başınıza değişiklik ya da ayarlama yapmaya çalışmayınız. Aksi takdirde, immobilizer sisteminin arızalanmasına neden olabilirsiniz. Bu nedenle sistemin kontrolünü bir KIA yetkili servisinde yaptırınız. Uygunsuz ayarlama, ayarlama ve modifikasyonlardan kaynaklanan immobilizer sistemi arızaları, aracınızın üretici garantisi kapsamında değerlendirilmez.





Aracınızın özellikleri

UZAKTAN KUMANDALI ANAHTARSIZ GİRİŞ SİSTEMİ (MEVCUT İSE)

■ A Tipi



OAM049096L

■ B Tipi



OJD043244

■ C Tipi



OJD042002

Uzaktan kumandalı anahtarsız giriş sisteminin çalışması

A, B Tipi

- Anahtarı açmak için serbest bırakma düğmesine basınız, anahtar otomatik olarak açılacaktır.
- Anahtarı katlamak için serbest bırakma düğmesine basarak anahtarı elle katlayınız.

⚠ DİKKAT

Serbest bırakma düğmesine basmadan anahtarı katlamayınız. Bu, anahtarın zarar görmesine neden olabilir.

C Tipi

- Mekanik anahtarı çıkarmak için, çıkarma düğmesini (1) basılı tutunuz ve mekanik anahtarı çıkarınız.
- Mekanik anahtarı takmak için, anahtarı anahtar deliğine sokunuz ve tam olarak yerine oturuncaya dek anahtarı itin.

■ A Tipi

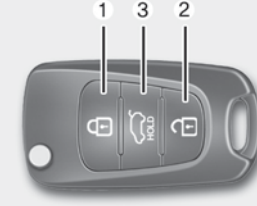

OXM049003

■ B Tipi



OJD043245

■ C Tipi



OJD042001





Aracınızın özellikleri

Kilitleme (1)

1. Tüm kapıları kapatınız.
2. Kilit düğmesine basınız.
3. Dörtlü lambaları bütün kapıların kilitlendiğini belirtmek için bir kez yanıp söner (kaput ve bagaj kapağının kapalı olması gerekmektedir) Ayrıca dikiz aynası, dikiz aynası katlama anahtarı (C Tipi) AUTO konumunda ise (mevcut ise) kendiliğinden katlanır.

*** NOT**

Herhangi bir kapı açık ise kapılar kilitlenmez.

Kilit açma (2)

1. Kilit açma düğmesine basınız.
2. Kapıların hiçbiri kilitli değilse, dörtlü flaşör iki kez yanıp söner. Ayrıca dikiz aynası, dikiz aynası katlama anahtarı (C Tipi) AUTO konumunda ise (mevcut ise) kendiliğinden katlanır.

*** NOT**

Bütün kapıların kilidi açıldıktan sonra, herhangi bir kapı açılmazsa eğer kapılar kilitlenir ve dikiz aynası katlama düğmesi (C tipi) AUTO konumunda ise (mevcutsa) dikiz aynaları açılacaktır.

Bagaj kapağı kilidini açma (3)

1. Bagaj kapağı kilit açma düğmesine 1 saniyeden uzun süre basınız.
2. Bagaj kapağı kilitli değilse, dörtlü flaşör iki kez yanıp söner.

*** NOT**

- Bagaj kapağının kilidi açıldıktan sonra, 30 saniye içinde bagaj açılmazsa otomatik olarak kilitlenir.
- Bagaj kapağı önce açılıp daha sonra kapatıldığında, otomatik olarak kilitlenir.
- Düğmenin üzerindeki "HOLD" (basılı tutun) kelimesi düğmeye basılı tutmanız gerektiğini bildirmek için yazılıdır.





Aracınızın özellikleri

Uzaktan kumanda ile ilgili önlemler

* NOT

Aşağıdaki durumlarda uzaktan kumanda çalışmayacaktır:

- Kontak anahtarı yuvasındaysa.
- Kullanım mesafesi sınırı (yaklaşık 10 m) aşılsa.
- Uzaktan kumandanın pili zayıfsa.
- Uzaktan kumanda sinyali diğer araçlar ya da nesnelere tarafından engelleniyorsa.
- Hava aşırı derecede soğuksa.
- Uzaktan kumanda radyo istasyonu ya da hava alanı gibi radyo vericilerinin bulunduğu bir alanda kullanılırsa, bu vericilerin sinyalleri uzaktan kumandanın normal şekilde çalışmasını engelleyebilir.

Uzaktan kumanda düzgün bir şekilde çalışmıyorsa, kapıyı kontak anahtarıyla açıp kapayınız. Uzaktan kumanda ile ilgili bir sorun varsa, bir Kia yetkili servisine başvurmanızı tavsiye ederiz.

(Devam ediyor)

(Devam ediyor)

- Eğer uzaktan kumanda cep telefonunuzun ya da akıllı telefonunuzun yakınlarındaysa, uzaktan kumandanın gelen sinyal cep telefonunuzun ya da akıllı telefonunuzun normal çalışmasıyla bloke olacaktır. Bu, özellikle arama yaparken, arama alırken, mesaj gönderirken ve/veya e-posta gönderirken/alırken olduğu gibi telefon aktif durumdayken önemlidir. Uzaktan kumandayı ve cep telefonunuzu ya da akıllı telefonunuzu pantolonunuzun ya da ceketinizin aynı cebine koymaktan kaçının ve iki cihaz arasında yeterli mesafeyi koruyun.

⚠ DİKKAT

Uzaktan kumandayı sudan ve diğer sıvılardan uzak tutunuz. Anahtarsız giriş sisteminde uzaktan kumandaya su veya başka bir sıvının temas etmesinden kaynaklanan arızalar aracınızın üretici garantisinin kapsamında değildir.

⚠ DİKKAT

Uygunluktan sorumlu tarafça yazılı olarak onaylanmayan değişiklikler veya modifikasyonlar, kullanıcının ekipmanı kullanma yetkisini geçersiz kılabilir. Anahtarsız giriş sistemi, uygunluktan sorumlu tarafça yazılı olarak onaylanmış olmayan değişiklikler veya modifikasyonlar nedeniyle çalışmaz duruma geldiyse, üretici tarafından sağlanan araç garantisini geçersiz hale gelir.





Aracınızın özellikleri

Pilin değiştirilmesi

Bir akıllı anahtar pili yıllarca dayanabilir ancak akıllı anahtar düzgün çalışmıyorsa pili yenisiyle değiştirmeyi deneyiniz. Uzaktan kumandayı nasıl kullanacağınızı ve pilini nasıl değiştireceğinizi tam olarak bilmiyorsanız, bir Kia yetkili servisine danışınız.

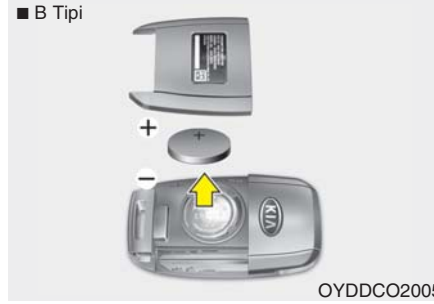
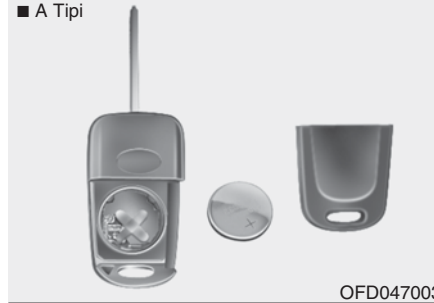

3. Arka kapağı takın.

A, B Tipi

1. Kumandanın yan kısmından, kumandanın alt ve üst parçaları arasındaki kanala ince bir alet yerleştiriniz ve hafifçe esneterek kumandayı açınız. (1)
2. Pili yenisiyle değiştiriniz. (CR2032). Pili değiştirirken pilin (+) kutbunun şekilde de gösterildiği gibi üst tarafa bakmasına özen gösteriniz.





Aracınızın özellikleri



OJD042004



OJD042005

C Tipi

1. Kumandanın yan kısmından, kumandanın alt ve üst parçaları arasındaki kanala ince bir alet yerleştiriniz ve hafifçe esneterek kumandayı açınız.

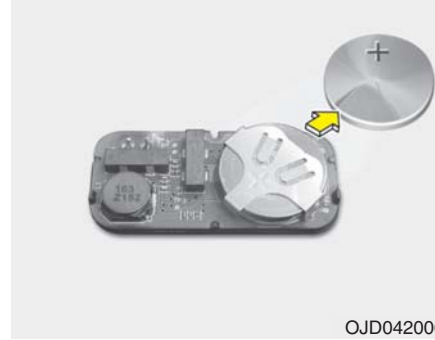

OJD042006

2. Akıllı anahtar modülünü çıkarın
3. Akıllı anahtar modülünü çevirin
4. Pili pil bölümünden çıkarın.
5. Pili yenisiyle değiştiriniz. (CR2032). Pili değiştirirken pilin (+) kutbunun şekilde de gösterildiği gibi alt tarafa bakmasına özen gösteriniz.
6. Pili, sökme işlemini sondan başa doğru uygulayarak takınız.

Daha detaylı bilgi için yetkili bir KIA servisine başvurmanızı tavsiye ederiz.

⚠ DİKKAT

- *Uzaktan kumanda veya akıllı anahtar size uzun yıllar sorunsuz hizmet verecek şekilde tasarlanmıştır. Ancak neme ve statik elektrige maruz kalması durumunda arızalanabilir. Uzaktan kumandayı nasıl kullanacağınızı ve pilini nasıl değiştireceğinizi tam olarak bilmiyorsanız, bir Kia yetkili servisine danışınız.*
- *Hatalı pil kullanımı uzaktan kumandanın veya akıllı anahtarın arızalanmasına neden olabilir. Doğru pil kullandığınızdan emin olunuz.*
- *Zarar görmesini önlemek için kumandayı veya akıllı anahtarı düşürmemeye, ıslatmamaya ısıya ya da güneş ışığına maruz bırakmamaya özen gösteriniz.*

⚠ DİKKAT

- *Uygun şekilde atılmamış pil insan sağlığı ve çevre açısından zararlı olabilir.*
- *Pili, yerel kanunlara veya düzenlemelere uygun olarak atınız.*



AKILLI ANAHTAR (MEVCUT İSE)

OJD042001

Akıllı anahtar fonksiyonları

1. Kapı kilidi
2. Kapı açma
3. Bagaj kapağı kilidini açma

Akıllı anahtar ile bir kapıyı (ve bagaj kapağını) kilitleyebilir ve kilidi açabilir ve hatta anahtarı takmadan motoru çalıştırabilirsiniz.

Akıllı anahtar üzerindeki düğmelerin fonksiyonları uzaktan anahtarsız giriş ile aynıdır. (Bu kısımdaki Uzaktan anahtarsız giriş bölümüne bakınız.)



OJD042008

Akıllı anahtar taşıyarak araç kapılarını (ve bagaj kapağını) kilitleyebilir ve kilitlemelerini açabilirsiniz.

Ayrıca, motoru çalıştırabilirsiniz. Daha fazla detay için aşağıdakilere bakınız.

Kilitleme

1. Akıllı anahtarı yanınıza alınız.
2. Tüm kapıları kapatınız.
3. Dış kapı kolu düğmesine basınız.
4. Dörtlü flaşör bir kez yanıp sönecektir (motor kaputu ve bagaj kapağı kapalı olmalıdır). Ayrıca dikiz aynası, dikiz aynası katlama anahtarı AUTO konumunda ise (mevcut ise) kendiliğinden katlanır.
5. Dış kapı kolunu çekerek kapıların kilitletiğinden emin olun.

*** NOT**

- Düğme yalnızca akıllı anahtar dış kapı koluna 0,7 mesafe içerisinde olduğunda çalışır.
- Aşağıdaki durumlardan herhangi biri olduğunda dış kapı kolu düğmesine basmanıza rağmen kapılar kilitlemez ve uyarı sesi 3 saniye boyunca duyulur:
 - Akıllı anahtar araç içerisindeyken.
 - Motor çalıştırma/durdurma düğmesi ACC veya ON konumundayken.
 - Bagaj dışındaki kapılardan biri açıkken.



Aracınızın özellikleri

Kilit açma

1. Akıllı anahtarı yanınıza alınız.
2. Dış kapı kolu düğmesine basınız.
3. Tüm kapıların kilidi açılacak ve dörtlü flaşör iki kez yanıp sönecektir. Ayrıca dikiz aynası, dikiz aynası katlama anahtarı AUTO konumunda ise (mevcut ise) kendiliğinden katlanır.

*** NOT**

- Düğme yalnızca akıllı anahtar dış kapı koluna 0,7 mesafe içerisinde olduğunda çalışır.
- Akıllı anahtar ön dış kapı kolunun 0,7 m yakınında saptandığında, başkaları da kapıları açabilir.
- Bütün kapıların kilidi açıldıktan sonra, herhangi bir kapı açılmazsa eğer kapılar kitlenir ve dikiz aynası katlama düğmesi (B tipi) AUTO konumunda ise (mevcutsa) dikiz aynaları açılacaktır.

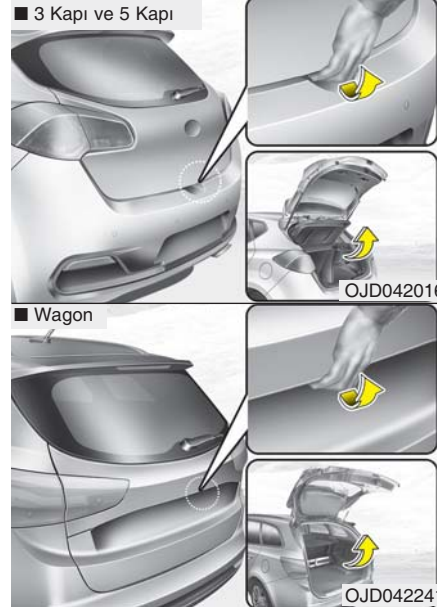

Bagaj kapağı kilidini açma

1. Akıllı anahtarı yanınıza alınız.
2. Bagaj kapağı kolu düğmesine basınız.
3. Bagaj kapağının kilidi açılacaktır.

*** NOT**

- Bagaj kapağı önce açılıp daha sonra kapatıldığında, otomatik olarak kilitletlenir.
- Düğme yalnızca akıllı anahtar bagaj kapağı koluna 0,7 mesafe içerisinde olduğunda çalışır.



Akıllı anahtar uyarıları*** NOT**

- Herhangi bir nedenle akıllı anahtarınızı kaybederseniz motoru çalıştıramazsınız. Aracı çektirin, gerekirse Kia yetkili servisi ile irtibata geçin.
 - Tek bir araca en fazla 2 anahtar kayıt edilebilir. Akıllı anahtarınızı kaybederseniz Kia yetkili servisi ile irtibata geçiniz.
 - Aşağıdaki durumlarda uzaktan kumanda çalışmayacaktır:
 - Akıllı anahtar radyo istasyonu ya da havaalanı gibi, radyo vericilerinin bulunduğu bir alanda kullanılırsa, bu vericilerin sinyalleri akıllı anahtarın normal şekilde çalışmasını engelleyebilir.
 - Akıllı anahtar çift-bandlı radyo sistemi ya da bir cep telefonunun yakınında bulunduğunda.
 - Başka bir aracın akıllı anahtarı aracınızın yakınında kullanıldığında.
- Akıllı anahtar düzgün bir şekilde çalışmıyorsa, kapıyı mekanik anahtar ile açıp kapayınız. Uzaktan kumanda ile ilgili bir sorun varsa, bir Kia yetkili servisine başvurmanızı tavsiye ederiz.

(Devam ediyor)

(Devam ediyor)

- Eğer uzaktan kumanda cep telefonunuzun ya da akıllı telefonunuzun yakınındaysa, uzaktan kumandan gelen sinyal cep telefonunuzun ya da akıllı telefonunuzun normal çalışmasıyla bloke olacaktır. Bu, özellikle arama yaparken, arama alırken, mesaj gönderirken ve/veya e-posta gönderirken/alırken olduğu gibi telefon aktif durumdayken önemlidir. Uzaktan kumandayı ve cep telefonunuzu ya da akıllı telefonunuzu pantolonunuzun ya da ceketinizin aynı cebine koymaktan kaçının ve iki cihaz arasında yeterli mesafeyi koruyun.

⚠ DİKKAT

Akıllı anahtar sudan ve diğer sıvılardan uzak tutunuz. Anahtarsız giriş sisteminde uzaktan kumandaya su veya başka bir sıvının temas etmesinden kaynaklanan arızalar aracınızın üretici garantisi kapsamında değildir.

**Acil durumda kapı kilitleme/kilit açma**

Akıllı anahtar normal çalışmıyorsa, kapıları mekanik anahtarla kilitleyebilir ya da kilidini açabilirsiniz.

1. Çıkarma düğmesine (1) basılı tutunuz ve mekanik anahtarı (2) çıkarınız.
2. Anahtarı dış kapı tutacağındaki deliğe yerleştirin. Kapı kilidini açmak için anahtarı aracın arka tarafına doğru, kapıyı kilitlemek için anahtarı aracın ön tarafına doğru çeviriniz.
3. Mekanik anahtarı takmak için, anahtarı anahtar deliğine sokunuz ve tam olarak yerine oturuncaya dek anahtarı itiniz.



Aracınızın özellikleri

HIRSIZ ALARM SİSTEMİ (MEVCUT İSE)



Hırsız alarm sistemi ile donanımlı araçlarda aşağıdaki kelimelerden oluşan etiketler olacaktır:

1. UYARI
2. GÜVENLİK SİSTEMİ

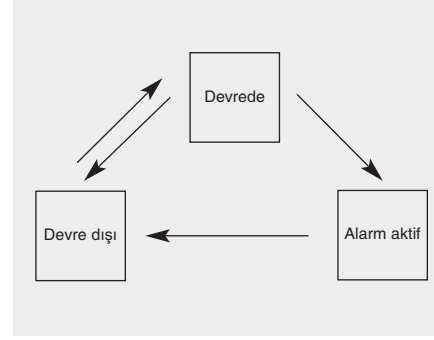

Bu sistem yabancıların araca izinsiz girişini önlemek üzere tasarlanmıştır. Sistem üç aşamalı olarak çalışır: birincisi hırsız alarm sisteminin hazır konumda olduğu aşama, ikincisi hırsız alarm sisteminin aktif konumda olduğu aşama, üçüncüsü ise hırsız alarm sistemi devre dışı olduğu aşamadır. Sistem tetiklendiğinde dörtlü flaşörler yanar ve alarm sesi duyulur.

Devrede

Akıllı anahtarı kullanmak

Aracı park ediniz ve motoru durdurunuz. Sistemi aşağıda tarif edildiği gibi hazır konuma getiriniz.

1. Motoru durdurunuz.
2. Bütün kapıların, motor kaputunun ve bagaj kapağının tamamen kapalı olduğundan emin olunuz.
3. Akıllı anahtar üzerinizdeyken ön dış kapı kolundaki düğmeye basarak kapıları kilitleyiniz.

Yukarıdaki işlemleri tamamladıktan sonra, sistemin hazır konumda olduğunu göstermek üzere dörtlü flaşör bir kez yanıp sönecektir.

Bagaj kapağı veya motor kaputu açık kalırsa, dörtlü flaşör yanmayacak ve hırsız alarmı devreye girmeyecektir. Bu durumda motor kaputu ve bagaj kapağı tam olarak kapalıysa dörtlü flaşör bir kez yanıp söner.





Aracınızın özellikleri

- Akıllı anahtar üzerindeki kilit düğmesine basarak kapıları kilitleyiniz. Yukarıdaki işlemleri tamamladığınız da, sistemin hazır konumda olduğunu göstermek üzere dörtlü flaşör bir kez yanıp sönecektir.

Bagaj kapağı veya motor kaputu açık kalırsa, dörtlü flaşör yanmaya cak ve hırsız alarmı devreye girmeyecektir. Bu durumda motor kaputu ve bagaj kapağı tam olarak kapalıysa dörtlü flaşör bir kez yanıp söner.

Uzaktan kumandayı kullanmak

Aracı park ediniz ve motoru durdurunuz. Sistemi aşağıda tarif edildiği gibi hazır konuma getiriniz.

1. Motoru kapatınız ve kontak anahtarını kontakdan çıkartınız.
2. Bütün kapıların, motor kaputunun ve bagaj kapağının tamamen kapalı olduğundan emin olunuz.
3. Uzaktan kumanda üzerindeki kilit düğmesine basarak kapıları kilitleyiniz. Yukarıdaki işlemleri tamamladığınızda, sistemin hazır konumda olduğunu göstermek üzere dörtlü flaşör bir kez yanıp sönecektir.

Bagaj kapağı veya motor kaputu açık kalırsa, dörtlü flaşör yanmayacak ve hırsız alarmı devreye girmeyecektir. Bu durumda motor kaputu ve bagaj kapağı tam olarak kapalıysa dörtlü flaşör bir kez yanıp söner.

- **Tüm yolcular araçtan çıkmadan önce sistemi hazır konuma getirmeyiniz. Yolcu(lar) hala araçtayken sistem hazır konuma getirilirse, yolcu(lar) araçtan çıkarken alarm devreye girebilir. Sistem hazır konuma getirildikten sonraki 30 saniye içerisinde kapılardan biri, motor kaputu veya bagaj kapağı açılırsa sistem gereksiz yere alarm verilmesini önlemek için devre dışı kalacaktır.**

Alarm aktif

Sistem hazır konumdayken aşağıdaki durumlardan biri gerçekleşirse alarm aktif konuma geçecektir.

- Ön kapılardan biri veya arka kapı kumanda (veya akıllı anahtar) kullanılmadan açıldığında.
- Bagaj kapağı kumanda (veya akıllı anahtar) kullanılmadan açıldığında.
- Motor kaputu açıldığında.

Sistem devreden çıkarılmadığı müddetçe, 27 saniye boyunca siren sesi duyulacak ve dörtlü flaşörler yanıp sönecektir. Sistemi kapatmak için kapıları uzaktan kumanda (veya akıllı anahtar) ile açınız.





Aracınızın özellikleri

Devre dışı

Sistem aşağıdaki durumlarda devre dışı kalacaktır:

Uzaktan kumanda anahtarı

- Kapı kilidi açma düğmesine basıldığında.
- Motor çalıştırıldığında.
- Kontak anahtarı 30 saniye veya daha uzun bir süre "ON" konumunda olduğunda.

Akıllı anahtar

- Kapı kilidi açma düğmesine basıldığında.
- Akıllı anahtar taşınırken ön dış kapı düğmesine basıldığında.
- Motor çalıştırıldığında.

Kapıların kilidi açıldıktan sonra, dörtlü flaşör, sistemin devre dışı olduğunu göstermek üzere iki kez yanıp sönecektir.

Kilit açma düğmesine bastıktan sonraki 30 saniye içerisinde, kapılardan herhangi biri (veya bagaj kapağı) açılmazsa sistem tekrar hazır konumuna gelecektir.

* NOT

- Akıllı anahtar sistemi olmadan Sistem uzaktan kumandayla devre dışı bırakılmıyorsa, kontak anahtarını yuvasına takınız ve motoru çalıştırınız. Sistem devre dışı kalacaktır.
- Akıllı anahtar sistemi ile Sistem akıllı anahtar ile devre dışı kalırsa, kapılar anahtarla manuel olarak açın ve motoru çalıştırın. Sistem devre dışı kalacaktır.
- Anahtarlarınızı kaybederseniz Kia yetkili servisi ile irtibata geçiniz.

⚠ DİKKAT

Hırsız alarm sisteminde herhangi bir değişiklik, uyarılma veya ayarlama yapmayınız, çünkü bu, sistemin arızalanmasına yol açabilir. Hırsız alarm sisteminin bakımı sadece yetkili Kia servisi tarafından yapılmalıdır.

Uygunsuz uyarılma, ayarlama ve modifikasyonlardan kaynaklanan hırsız alarm sistemi arızaları, aracınızın üretici garantisi kapsamında değerlendirilmez.



KAPI KİLİTLERİ

■ A Tipi



OJD043503

■ B Tipi



ORP042235

■ C Tipi



OJD042001

Kapı kilidini araç dışından çalıştırmak.**Uzaktan kumanda/Akıllı anahtar**

- Kapılar uzaktan kumanda (ya da akıllı anahtar) ile kilitlenebilir ve kilitleri açılabilir.
- Akıllı anahtar üzerinizdeyken dış kapı kolundaki düğmeye basarak kapılar kilitlenebilir. (akıllı anahtar sistemi bulunan araçlar)
- Kapıların kilidini açtıktan sonra, kapı kollarını çekerek kapıları açabilirsiniz.
- Kapıyı kapatırken, kapıyı elinizle itiniz. Kapıların tam olarak kapandığından emin olunuz.

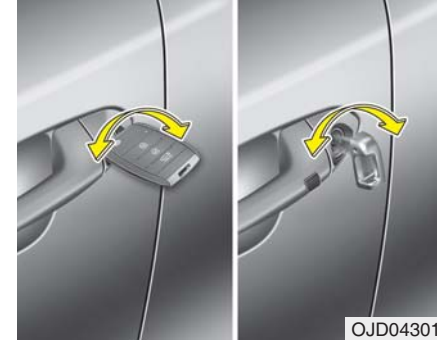

OJD043010

Mekanik anahtar

- Akıllı anahtar normal çalışmıyorsa, kapıları mekanik anahtarla kilitleyebilir ya da kilidini açabilirsiniz. Anahtarı dış kapı kolunun deliğine takınız. Kapı kilidini açmak için anahtarı aracın arka tarafına doğru, kapıyı kilitlemek için anahtarı aracın ön tarafına doğru çeviriniz.
- Merkezi sistem normal şekilde çalışmadığında sürücü kapısını manel olarak kilitleyip/açtığınızda yalnızca sürücü kapısı kilitletir/açılır.
- Kapıların kilidini açtıktan sonra, kapı kollarını çekerek kapıları açabilirsiniz.
- Kapıyı kapatırken, kapıyı elinizle itiniz. Kapıların tam olarak kapandığından emin olunuz.



Aracınızın özellikleri

* NOT

- Soğuk ve nemli iklimlerde, kapı kilitleri ve kapı mekanizmaları donabilir dolayısıyla da düzgün bir şekilde çalışmayabilir.
- Kapı, ister araç anahtarı isterse de kapı kilitleme düğmesi kullanılarak kısa aralıklarla üst üste kilitlenip açılırsa, sistem devreyi korumak ve sistem parçalarının zarar görmesini engellemek için geçici bir süre devre dışı kalabilir.

⚠ UYARI

- Eğer kapıyı sıkı kapatmazsanız tekrar açılabilir.
- Kapıyı kapatırken birisinin vücut veya ellerinin sıkışmadığına dikkat ediniz.



OJD042012

Acil durumda yapılması gerekenler (5 Kapı ve vagon)

Elektrikli kapı kilitleme düğmesi çalışmazsa, kapı(lar) sadece mekanik anahtar ile dış kontak anahtar deliğinden kapatılabilir.

Dış kapı anahtarı olmadan kapıları aşağıdaki şekilde kilitleyebilirsiniz:

1. Kapıyı açınız.
2. Anahtarı acil kapı çıkış anahtarı deliğine takınız ve kilitlemek için yatay yönde çeviriniz.
3. Kapıları emniyetli şekilde kapatınız.



OJD042013

Kapı kilitlerinin aracın içinden kontrolü

Kapı kolu ile birlikte

Sürücü kapısı ve ön yolcu kapısı (mevcut ise)

Kapı kilitliken ön kapının iç tarafındaki kapı kolu çekilirse, kilit devre dışı kalır ve kapı açılır.

Arka (mevcut ise)

Kapı kilitliken ön kapının iç tarafındaki kapı kolu çekilirse, kilit devre dışı kalır. İç taraftaki kapı kolu bir kez daha çekilirse, kapı açılır.





Merkezi kapı kilitleme/kilit açma düğmesi

Kapı kilitleme/kilit açma düğmesine basılarak çalışır.

- Merkezi kapı kilitleme düğmesine basılınca, aracın tüm kapıları kilitlenir ve düğmenin üzerindeki gösterge lambası yanar.
- Düğmeye basıldığında kapılardan biri açıksa, tüm kapılar kilitlenmez.
- Kapılardan birinin kilidi açılırsa, merkezi kapı kilitleme düğmesi göstergesi yanıp söner.
- Merkezi kapı açma düğmesine basarsanız, tüm kapılar açılır.

*** NOT**

Kapılar kumanda veya akıllı anahtar ile kilitlendiğinde, merkezi kapı kilitleme/açma düğmesi işe açmazlar.

⚠ UYARI - Kapı kilidi arızası

Aracın içindeyken elektrikli kapı sistemi arızalanırsa ve kapılar açılmazsa aşağıdaki yöntemlerden birini veya birkaçını deneyiniz:

- Diğer kapı kilitleme ve tutacaklarını çalıştırın
- Sürücü camını açınız ve kapıyı dışarıdan anahtarla açmayı deneyiniz.
- Bagaj bölmesine gidin ve bagaj kapağını açın.

⚠ UYARI - Kapılar

- Araç hareket halindeyken kapıların yanlışlıkla açılmasını önlemek için kapıların tam kapatılmış ve kilitlenmiş olması gerekir.

Kilitli kapılar aynı zamanda araç durduğunda ya da yavaşladığında kötü niyetli olabilecek kişilerin araç içine girişini engelleyecektir.

- Kapıları açarken dikkatli olunuz ve açacağınız kapıya doğru gelen araçları, motosikletleri, bisikletleri ve yayaları gözleyiniz. Herhangi biri kapıya doğru yaklaşırken kapıyı açmak hasara ve yaralanmaya neden olabilir.





Aracınızın özellikleri

⚠ UYARI - Kilitlenmemiş araçlar

Aracınızı kilitlenmeden bırakmak hırsızlara veya siz yokken aracınıza girip saklanıp size veya yanınızdakilere zarar verebilecek kötü niyetli kişilere davetiye çıkarır. Aracınızdan ayrılırken daima anahtarı kontakta çıkarınız, el frenini çekiniz, tüm camları kapatınız ve tüm kapıları kilitleyiniz.

⚠ UYARI - Araçta yalnız bırakılan çocuklar

Kapalı durumdaki araç içinde sıcaklık aşırı derecede yükselebilir; bu da araçtan tek başına çıkamayan çocukların ya da hayvanların ciddi yaralanma ya da hayati risk ile karşı karşıya kalmasına neden olabilir. Ayrıca, araç içinde yalnız bırakılan çocuklar aracın bazı fonksiyonlarını devreye sokmak suretiyle kendilerine zarar verebilir veya araca giren yabancı biri tarafından saldırıya uğrayabilirler. Çocukları ya da hayvanları asla aracın içinde yalnız bırakmayınız.

Ölü kilitler (mevcut ise)

Bazı araçlarda ölü kilit sistemi bulunmaktadır. Ölü kilit sistemi aktif hale getirildiğinde kapılar aracın içinden veya dışından açılmaz ve böylece araç güvenliği konusunda ilave bir önlem alınmış olur.

Aracı, ölü kilit sistemini kullanarak kilitlemek için kapılar akıllı anahtar veya uzaktan kumanda kullanılarak kilitlenmelidir. Aracın kilidini açmak için akıllı anahtar veya uzaktan kumanda tekrar kullanılmalıdır.

⚠ UYARI

Aracın içinde biri varsa, kapıları akıllı anahtar veya kumanda kullanılarak kilitlemeyiniz. Araç içerisindeki yolcu kapılarının kilidini kapı kilitleme düğmesi ile açamaz. Örneğin, kapı kumandayla kilitlendiyse, aracın içindeki yolcu kumanda olmadan kapıyı açamaz.

Kapı kilitleme/kilit açma özellikleri

Darbeye duyarlı kilit açma sistemi

Bir darbe sonucu hava yastıklarının açılması durumunda tüm kapılar otomatik olarak açılır.

Hıza duyarlı kapı kilitleme sistemi (mevcut ise)

Araç 15 km/s hızı aştıktan sonra tüm kapılar otomatik olarak kilitlenir.

Motor durduğunda kapı kilit açma sistemi (mevcut ise)

Bütün kapılar otomatik olarak açılır:

Akıllı anahtar sistemi olmadan

Kontak anahtarı kontakta çıkarılırsa.

Akıllı anahtar sistemi ile

Motor start/stop düğmesi OFF konumunda iken.

Vites kolu kapı kilitleme/açma düğmesi

- Vites kolu P (Park) konumundan çıkarıldığında bütün kapılar otomatik olarak kilitlenir.

- Vites kolu P (Park) konumundan çıkarıldığında bütün kapılar otomatik olarak kilitlenir.

Araç içinden otomatik kapı kilitleme/açma özelliklerini devreye sokabilir veya çıkarabilirsiniz.

Bu bölümdeki "Kullanıcı ayarı" konusuna bakınız.



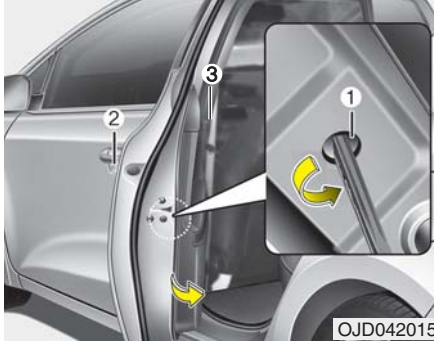

Arka kapı çocuk kilidi (5 Kapı ve vagon)

Çocuk kilitleme, çocukların yanlışlıkla arka kapıları içeriden açmalarını önlemek üzere tasarlanmıştır.

Araçta çocuk olduğunda arka kapı çocuk kilitleme kullanılmalıdır.

1. Arka kapıyı açınız.
2. Anahtarı (veya tornavidayı) deliğe (1) sokunuz ve kilitleme () konumuna çeviriniz. Çocuk kilidi "Lock ()" konumundayken, arka kapı kolu aracın içinden çekilse de kapı açılmaz..

3. Arka kapıyı kapatınız.

Arka kapıyı açmak için, dış kapı kolunu çekiniz (2).

Kapılar kilitli olmasa da arka kapı çocuk kilidi açılana kadar, arka kapı iç kapı kolu (3) çekilerek açılmayacaktır.

⚠ UYARI - Arka kapı kilitleme
Çocuklar araç hareket halindeyken yanlışlıkla arka kapıları açarlarsa, aşağı düşerek ciddi bir şekilde yaralanabilir ya da hayati riskle karşı karşıya kalabilirler. Çocukların arka kapıları içerden açmalarına engel olmak için araçta çocuk varken arka kapı çocuk kilitleme devreye sokulması gerekir.



Aracınızın özellikleri

BAGAJ KAPAĞI

■ 3 Kapı ve 5 Kapı

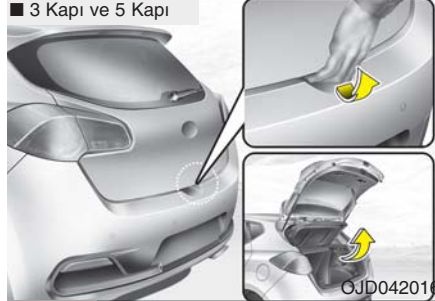

■ Wagon

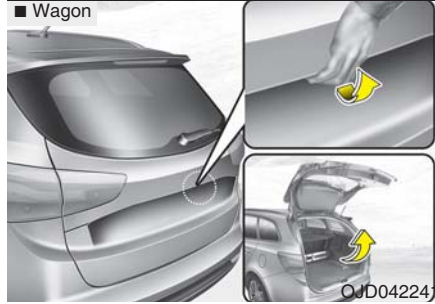

Bagaj kapağının açılması

- Aracın tüm kapıları anahtar, uzaktan kumanda, akıllı anahtar veya merkezi kapı kilitleme/kilit açma düğmesi ile kilitletiğinde ya da kilitleri açıldığında bagaj kapağı da onlarla birlikte kilitletir veya açılır.

- Kumanda veya akıllı anahtardaki bagaj kapağı düğmesine yaklaşık 1 saniye bastığınızda veya akıllı anahtar sizdeyken bagaj kağı açma koluna bastığınızda yalnızca bagaj kapağı açılır.
- Kilidi açılan bagaj kapağı üzerindeki kola bastırılıp yukarı doğru kaldırılarak açılabilir.
- Bagaj kapağı önce açılıp daha sonra kapatıldığında, otomatik olarak kilitletir.

* NOT

Soğuk ve nemli iklimlerde, kapı kilitleri ve kapı mekanizmaları donabilir dolayısıyla da düzgün bir şekilde çalışmayabilir.

⚠ UYARI

Bagaj kapağı yukarı doğru açılır. Bagaj kapağını açarken, kapağın çarpmasını önlemek amacıyla aracın arka kısmında hiçbiri kimse ya da nesne bulunmadığından emin olunuz.

⚠ DİKKAT

Yola çıkmadan önce bagaj kapağını kapattığınızdan emin olunuz. Yola çıkmadan önce bagaj kapağının kapatılmaması durumunda bagaj kapağı destek kollarında ya da destek kolu bağlantı donanımında hasar meydana gelebilir.



* Aracınızın bagaj bölmesi şekilde gösterilerden farklı olabilir.

Bagaj kapağının kapatılması

Bagaj kapağını indirerek iyice bastırınız. Kapağın tam olarak kapandığından emin olunuz.

⚠ UYARI

Bagaj kapağını kapatırken ellerinizi, ayaklarınızı ve vücudunuzun diğer kısımlarını sıkıştırmamaya dikkat ediniz.

⚠ DİKKAT

Bagaj kapağını kapatırken hiçbir şeyin araya sıkışmadığından emin olun. Aksi halde bagaj kapağının mandalı hasar görebilir.

⚠ UYARI - Egzoz gazı

Bagaj kapağı açık bir şekilde yolculuk yaparsanız, sağlığa zararlı egzoz gazı aracın içine dolabilir ve yolcuların zehirlenmesine hatta hayatını kaybetmesine neden olabilir. Bagaj kapağı açık bir şekilde yolculuk yapmak zorundaysanız, aracınıza temiz hava girmesini sağlamak için havalandırmayı ve camları mutlaka açık tutunuz.

⚠ UYARI - Bagaj bölümü

Yolcuların kesinlikle yolculara yönelik hiçbir koruma önleminin bulunmadığı bagaj bölümünde seyahat etmemesi gerekir. Kaza ya da ani fren durumunda yaralanma ihtimalini ortadan kaldırmak için yolcuların daima uygun koruma önlemleri alınmış halde seyahat etmesi gerekir.

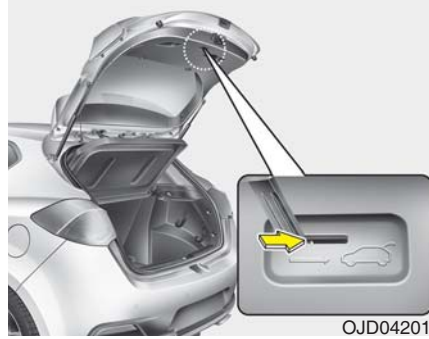

* Aracınızın bagaj bölümü şekilde gösterilenden farklı olabilir.

Acil durumlarda bagaj kapağı açma kolu

Aracınızda, bagaj kapağının alt tarafında acil durumlarda bagaj kapağını açmak için kullanabileceğiniz bir kol bulunmaktadır. Biri yanlışlıkla bagaj bölümünde kilitli kalırsa. Bagaj kapağı aşağıdaki şekilde açılabilir:

1. Manuel anahtarı yuvaya yerleştirin.
2. Anahtarı sağa çevirin
3. Bagaj kapağını yukarı itiniz.

⚠ UYARI

- Acil durumlar için, acil durumlarda bagaj kapağını açmak için kullanabileceğiniz kilit açma kolunun yerini ve bagaj bölümünde kilitli kalmanız durumunda bagaj kapağını nasıl açacağını tam olarak bilmelisiniz.
- Hiç kimsenin aracın bagaj bölümünde yolculuk yapmasına izin verilmemelidir. Bagaj bölümü kaza esnasında aracın en tehlikeli bölümlerinden biridir.
- Serbest bırakma kolunu sadece acil durumlarda kullanınız. Özellikle, araç hareket halindeyken çok dikkatli olunuz.



Aracınızın özellikleri

CAMLAR

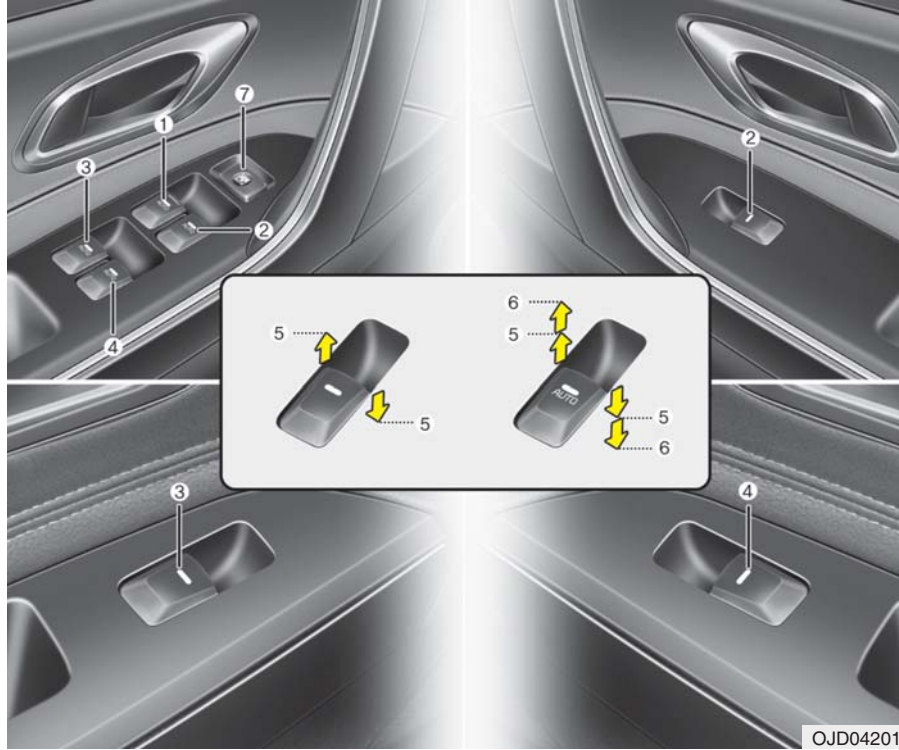

- (1) Sürücü kapısı elektrikli cam düğmesi
- (2) Ön yolcu kapısı elektrikli cam düğmesi
- (3) Arka kapı (sol) elektrikli cam düğmesi*
- (4) Arka kapı (sağ) elektrikli cam düğmesi*
- (5) Camın açılması ve kapanması
- (6) Otomatik cam açma kapatma*/açma
- (7) Elektrikli cam kilitleme düğmesi**

*: mevcut ise

* NOT

Soğuk ve nemli iklimlerde, elektrikli camlar donabilir dolayısıyla da düzgün bir şekilde çalışmayabilir.

OJD042018



Elektrikli camlar

Elektrikli camların kullanılabilmesi için kontak anahtarının ON konumunda olması gerekir.

Her kapıda, o kapıdaki camı kumanda eden bir elektrikli cam düğmesi yer alır. Sürücü kapısında araçtaki tüm camları kontrol eden bir ana düğme vardır. Bununla birlikte, sürücü kapısında bulunan elektrikli cam kilitleme düğmesi, yolcu kapıları üzerindeki elektrikli cam kumanda düğmelerinin kullanılmasını engelleyebilir.

Elektrikli camlar, kontak anahtarının çıkarılması veya ACC ya da LOCK konumuna alınmasından sonra geçen 30 saniye boyunca kullanılabilir. Ancak ön kapılar açıksa, elektrikli camlar 30 saniye içerisinde çalıştırılmaz.

* NOT

Arka camlar veya açılır tavan (mevcutsa) açık konumda sürüş yapmanız durumunda aracınızda uğuldama veya güm-bürdeme sesi duyabilirsiniz. Bu sesin oluşması normaldir ve aşağıdaki işlemlerle azaltılabilir veya tamamen ortadan kaldırılabilir. Arka camlardan biri veya ikisi de açıkken gürültü oluşursa, ön camları yaklaşık iki buçuk santimetre açınız. Açılır tavan açık konumdayken gürültü çıkıyorsa, açılır tavanı biraz kapatınız.



Camın açılması ve kapanması

A Tipi

Bir camı açmak veya kapamak için, birinci kademeye gelinceye kadar ilgili düğmenin ön tarafına bastırınız veya aynı kısmı yukarı doğru çekiniz (5).



B Tipi - Otomatik açılan/kapanan cam

(mevcut ise)

Camı açmak veya kapamak için elektrikli cam düğmesine, düğme ikinci kademeye (6) gelene kadar kısa bir süre basıldığında, düğmeye daha fazla basılmasa da sürücü camı tamamen açılır veya kapanır. Cam hareket halindeyken istenen konumda durdurmak için, düğmeyi çekiniz ya da bastırınız ve bırakınız.

* NOT

Otomatik cam normal şekilde çalışmazsa, otomatik cam pencere sistemi aşağıdaki gibi sıfırlanmalıdır:

1. Kontak anahtarını "ON" (AÇIK) konumuna getiriniz.
2. Camları kapatınız ve camlar tamamen kapandıktan sonra her bir camın düğmesine kapama pozisyonunda en az 1 saniye daha basmaya devam ediniz.



Aracınızın özellikleri

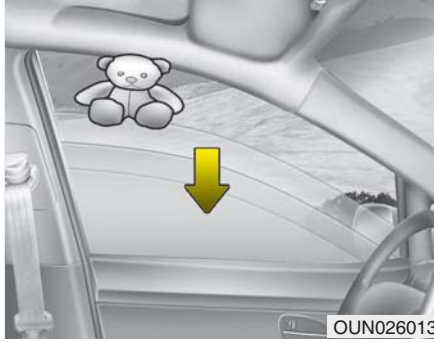

OUN026013

Otomatik olarak ters yönde hareket etme
Camın yukarı yöndeki hareketi herhangi bir nesne tarafından engellendiğinde, cam bu direnci fark eder ve yukarı doğru hareket etmeyi durdurur. Daha sonra, kapanmasını engelleyen nesnenin aradan çıkmasını sağlamak için yaklaşık 30 cm daha açılır.

Elektrikli cam düğmesine basılarak kapatılan cam, yukarı doğru hareketi esnasında bir dirençle karşılaştığında, yukarı doğru hareketini durdurur ve yaklaşık 2.5 cm alçalır. Cam otomatik olarak ters yönde hareket etme özelliği ile açıldıktan sonra, 5 saniye içerisinde elektrikli cam düğmesine basılarak tekrar kapatılırsa, otomatik olarak ters yönde hareket etmeyecektir.

* NOT

Camın otomatik olarak ters yönde hareket etme özelliği sadece düğme tamamen kaldırılarak "otomatik açma" özelliği kullanıldığında devreye girer. Elektrikli cam düğmesi üzerindeki yarı konum kullanılarak camın kapatılması durumunda otomatik olarak ters yönde hareket özelliği çalışmayacaktır.

⚠ UYARI

Yaralanmaları veya aracın zarar görmesine engellemek amacıyla herhangi bir camı kapatmadan önce mutlaka camın önünde herhangi bir engel olup olmadığını kontrol ediniz. Cam ile üst cam kanalı arasına 4 mm'den daha ince bir nesne sıkıştığında, otomatik olarak kapanan cam bu nesnenin oluşturduğu direnci fark etmeyip kapanma hareketini sürdürebilir.



OJD042021

Elektrikli cam kilitleme düğmesi (5 Kapı ve vagon için) (mevcut ise)

Sürücü, sürücü kapısı üzerinde bulunan elektrikli cam kilitleme düğmesini LOCK (KİLİTLİ) konumuna getirerek yolcu kapıları üzerinde bulunan elektrikli cam düğmelerini devre dışı bırakabilir.

Elektrikli cam kilit düğmesine basıldığında:

- Sürücü tarafındaki kontroller tüm camları çalıştırabilir.
- Ön yolcu kontrolü ön yolcu camını çalıştırabilir.
- Arka yolcu kontrolü arka yolcu camlarını çalıştıramaz.



⚠ DİKKAT

- Elektrikli cam sisteminin hasar görmesinin önlenmesi için aynı anda iki veya daha fazla camı açmayınız ya da kapatmayınız. Bu şekilde sigortanın ömrünü de uzatabilirsiniz.
- Sürücü kapısındaki ana düğmeyi diğer kapılardan herhangi birindeki cam açma kapama düğmesiyle asla aynı anda zıt yönlerde çalıştırmayı denemeyiniz. Bu yapıldığında cam duracak ve açılıp kapanmayacaktır.

⚠ UYARI - Camlar

- Motor çalışırken gözetim altında olmayan çocuklar araçtayken ASLA anahtarları araçta bırakmayın.
- ASLA çocukları araçta yalnız bırakmayınız. Çok küçük yaşlardaki çocuklar bile yanlışlıkla aracın hareket etmesine neden olabilir, aracın camına sıkışabilir veya kendilerinin veya başkalarının yaralanmasına yol açabilirler.
- Camı kapatmadan önce, camın hareket alanı içinde kimsenin elinin, kolunun, başının ve cama sıkışma ihtimali bulunan hiçbir şeyin bulunmadığından emin olmak için daima çifte kontrol yapınız.
- Çocukların elektrikli camlarla oynamasına izin vermeyiniz. Sürücü kapısı üzerinde bulunan elektrikli cam kilitleme düğmesini LOCK (KİLİTLİ) konumunda tutunuz. Çocuğun yanlışlıkla camları açması ciddi yaralanmalara neden olabilir.
- Sürüş esnasında başınızı ve kollarınızı camdan dışarı çıkarmayınız.

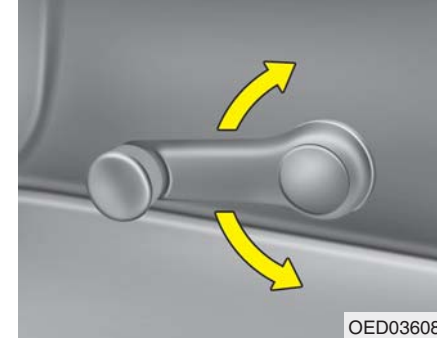
**Manuel camlar
(5 Kapı ve vagon için)
(mevcut ise)**

Camı indirmek veya kaldırmak için, cam kolunu saat yönünde veya saat yönünün tersine doğru çeviriniz.

⚠ UYARI

Camları kapatırken veya açarken, yolcularınızın kollarının, ellerinin ve gövdelerinin cama sıkışabilecek konumda olmadığından emin olunuz.



Aracınızın özellikleri

KAPUT

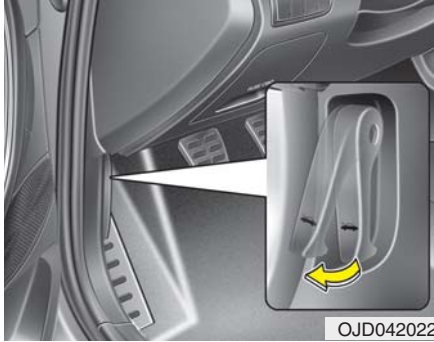

Kaputun açılması

1. Kaputu açmak için kaput mandalını çekiniz. Kaput yavaşça açılmalıdır.



2. Aracın ön tarafına geçiniz, kaputu yavaşça kaldırınız, iç tarafta kaputun orta kısmındaki ikinci mandalı çekiniz ve kaputu kaldırınız.



3. Destek kolunu dışarı çekiniz.
4. Kaputu destek kolu yardımıyla açık tutunuz.

UYARI

Düzgün bir zeminde motoru kapattıktan sonra vites kolunu otomatik şanzıman için P (Park) konumuna ve normal şanzıman için 1. (Birinci) veya R (Geri) konumuna alınız, el frenini çekiniz ve kaputu açınız.

UYARI - Sıcak parçalar

Motor ve parçaları sıcakken destek çubuğuna dokunurken çok dikkatli olunuz. Yanabilir ve ciddi şekilde yaralanabilirsiniz.



Kaputun kapatılması

1. Kaputu kapatmadan önce aşağıdaki kontrolleri gerçekleştiriniz:
 - Motor bölümündeki tüm doldurma kapakları doğru şekilde takılmış olmalıdır.
 - Motor bölümünde eldiven, bez parçası veya tutuşabilecek başka bir nesne bırakılmamalıdır.
2. Sallanıp gürültü yapmasını engellemek için destek kolunu tekrar klipsine takınız.
3. Kaputu, tam kapalı konumunun yaklaşık 30 cm yukarısında olacak kadar indiriniz ve kendi kendine kapanması için bırakınız. Tam olarak kapandıktan emin olunuz.

⚠ UYARI - Kaput

- Kaputu kapatmadan önce, kaputun kapanmasına engel olacak hiçbir şey olmadığından emin olunuz. Önünde bir engel olduğu halde kaputu kapatmak, maddi hasara veya yaralanmalara neden olabilir.
- Motor bölümüne eldiven, bez parçası veya tutuşabilecek başka bir nesne bırakmayınız. Bıraktığınız eşyalar alev alıp yangına neden olabilir.

⚠ UYARI

- Yola çıkmadan önce, her zaman kaputun iyice kilitleyip kilitlemediğini iki kez kontrol ediniz. Kaput kilitlememişse, seyir esnasında açılıp sürücünün görüşünü tamamen kapatabilir ve bir kazaya yol açabilir.
- Motor bölümünü her kontrol ettiğinizde, destek kolu deliğin içine yerleştirilmelidir. Bu şekilde, kaputun düşmesini ve sizi yaralamasını engellemiş olursunuz.
- Kaput kaldırılmış şekilde aracı hareket ettirmeyiniz. Görüş kapanabilir ve kaput düşebilir ya da hasar görebilir.



Aracınızın özellikleri

YAKIT DOLDURMA KAPAĞI

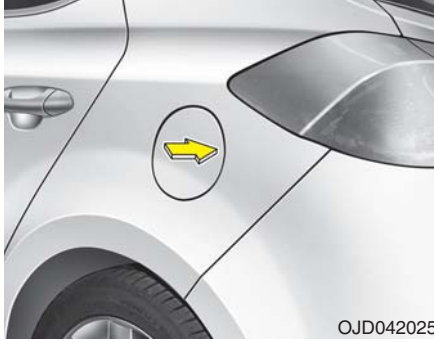

Yakıt doldurma kapağının açılması

1. Kapağı açmak için, bütün kapılar kilitsiz konumdayken kapağın orta kısmına bastırın.

* NOT

Kapak yalnızca bütün kapılar kilitsiz konumdayken açılıp kapanır.



2. Kapağı tamamen açın (1).
3. Kapağı saatin aksi yönünde çevirerek çıkartınız.
4. Gerektiği kadar yakıt doldurunuz.

* NOT

Yakıt doldurma kapağı, etrafında oluşan buzdan dolayı açılmıyorsa, etrafındaki buzu kırmak ve kapağı açmak için kapağın üzerine hafifçe vurunuz veya bastırınız. Kapağı zorlayarak açmaya çalışmayınız. Gerekiyorsa kapağın etrafına kullanımı onaylanmış bir buz çözücü sıvı dökünüz (radyatör antifrizi kullanmayınız) ya da aracınızı daha sıcak bir yere götürüp buzun erimesini bekleyiniz.

Doldurma kapağının kapatılması

1. Kapağı takmak için "klik" sesi duyana kadar kapağı saat yönünde çeviriniz. Bu ses kapağın sıkı bir şekilde kapandığını gösterir.
2. Kapağı kapatmak için kapağın köşesine bastırın. Sıkıca kapalı olduğundan emin olunuz.



**⚠ UYARI - Yakıt Doldururken**

- Basınçlı yakıtın fışkırması durumunda, giysilerinize ve cildinize yakıt bulaşabilir ve alev alma ve yanma riski oluşabilir. Yakıt deposu kapağını daima dikkatlice ve yavaşça çıkarınız. Kapaktan yakıt çıkıyorsa ya da bir fırlama sesi duyuyorsanız kapağı tamamen açmadan önce bu durumun geçmesini bekleyiniz.
- Dolum esnasında nozül otomatik olarak kapandıktan sonra "doldurmaya" devam etmeyiniz.
- Bir kaza esnasında yakıtın etrafa dökülmesine engel olmak için yakıt kapağının sağlam bir şekilde kapatılıp kapatılmadığını daima kontrol ediniz.

⚠ UYARI - Yakıt doldurma esnasındaki tehlikeler

Otomobil yakıtları yanıcı maddelerdir. Yakıt doldururken lütfen aşağıdaki talimatları dikkate alınız. Aşağıdaki talimatları dikkate almamanız ciddi yaralanmalar, ağır yanıklar hatta yangın veya patlamadan kaynaklanan ölümlerle sonuçlanabilir.

- Benzin istasyonundaki tüm uyarılara uyunuz.
- Yakıt doldurmadan önce benzin istasyonundaki Acil Durumlarda Benzin Kesme vanasının (böyle bir vana mevcut ise) nerede olduğuna dikkat ediniz.
- Yakıt pompasının ağzına dokunmadan önce, statik elektrikten kaynaklanabilecek olası tehlikeyi ortadan kaldırmak için aracınızın ön tarafındaki bir metal parçaya dokununuz. Dokunduğunuz metal parça ile doldurma boğazı, yakıt deposu ağzı veya bir başka yakıt kaynağı arasında güvenli bir mesafe olduğundan emin olunuz.

(Devam ediyor)

(Devam ediyor)

- Yakıt doldurmaya başladıktan sonra aracınıza dönmeyiniz çünkü statik elektrik yaratabilecek nesnelere veya kumaşlara (polyester, saten, naylon gibi) dokunmak suretiyle statik elektrik üretebilirsiniz. Statik elektrik yakıt buharını ateşleyebilir ve bu da bir patlamaya neden olabilir. Yakıt doldurduğunuz esnada aracınıza girmek zorundaysanız, statik elektrikten kaynaklanabilecek olası tehlikeyi ortadan kaldırmak için tekrar aracınızın ön tarafındaki bir metal parçaya dokununuz ve bu parça ile yakıt kaynağı arasında güvenli bir mesafe olduğundan emin olunuz.
- Onaylanmış tipte bir taşınabilir bir yakıt kabı kullanıyorsanız, yakıt doldurmaya başlamadan önce kabı mutlaka yere koyunuz. Kaptaki statik elektrik yakıt buharını ateşleyip yangın çıkmasına neden olabilir. Aracınıza yakıt doldurmaya başladığınızda, yakıt doldurma işlemini tamamlayana kadar doldurmaya devam ediniz.

(Devam ediyor)



Aracınızın özellikleri

(Devam ediyor)

Yakıt taşımak için özel olarak bu iş için tasarlanmış olan plastik kaplar kullanınız.

- Yakıt alırken cep telefonu kullanmayınız. Cep telefonlarından kaynaklanan elektrik akımı ve/veya elektrik parazitinin yakıt gazını ateşleyip yangın çıkarma ihtimali vardır.
- Yakıt doldurmadan önce motoru daima durdurunuz. Motora bağlı elektrikli parçaların çıkarttığı kıvılcımlar yakıt buharını ateşleyip yangın çıkmasına neden olabilir. Yakıt doldurma işlemi tamamlandığında, motoru çalıştırmadan önce yakıt deposu kapağının tamamen kapalı olduğundan emin olunuz.
- Benzin istasyonundayken, özellikle de yakıt dolduruyorken kibrit veya çakmak **KULLANMAYINIZ, SİGARA İÇMEYİNİZ** veya aracınızda yanan bir sigara bırakmayınız. Otomobil yakıtı oldukça yanıcı bir maddedir ve ateş aldığı anda yangına neden olabilir.

(Devam ediyor)

(Devam ediyor)

- Yakıt dolumu esnasında yangın çıkarsa, araçtan uzaklaşınız, derhal benzin istasyonu yöneticisiyle temasa geçiniz ve ardından itfaiyeyi arayınız. Size verdikleri talimatları yerine getiriniz.

DİKKAT

- *Aracınızın yakıt dolumu esnasında mutlaka, 1. bölümde yer alan “Kullanılması gereken yakıt” konusundaki uyarılara uygun hareket ediniz.*
- *Yakıt dolum kapağının değişmesi gerekiyorsa aracınıza uygun tasarlanan parçaları kullandığınızdan emin olun. Yanlış kapak seçimi yakıt sisteminde ya da emisyon kontrol sisteminde ciddi arızalar meydana gelmesine yol açabilir. Daha detaylı bilgi için yetkili bir KIA servisine başvurmanızı tavsiye ederiz.*
- *Aracın dış yüzeyine yakıt dökmemeye özen gösteriniz. Boyalı yüzeylere dökülen her türlü yakıt, boyanın bozulmasına neden olabilir.*
- *Yakıt doldurduktan sonra, bir kaza esnasında yakıtın etrafa dökülmesine engel olmak için yakıt kapağının sağlam bir şekilde kapatılıp kapatılmadığını daima kontrol ediniz.*



Aracınızın özellikleri

PANORAMİK AÇILIR TAVAN (MEVCUT İSE)



OJD042027

Aracınızda açılır tavan varsa, tavan konsolunda bulunan kolu kullanarak açılır tavanı açabilir/kapatabilir ya da yukarı kaldırabilirsiniz.

Açılır tavan, kontak anahtarı "ON" konumundayken açılabilir, kapatılabilir ya da istenen eğime getirilebilir.

- Soğuk ve nemli iklimlerde, açılır tavan donabilir dolayısıyla da düzgün bir şekilde çalışmayabilir.
- Aracınızı yıkadıktan veya yağmurlu bir havada kullandıktan sonra, açılır tavanı kullanmadan önce üzerinde hiç su kalmadığından emin olunuz.

⚠ DİKKAT - Açılır tavan kontrol kolu

Açılır tavan tamamen açıldıktan, kapandıktan ya da eğildikten sonra açılır tavan kontrol koluna basmaya devam etmeyiniz. Motora veya sistem parçalarına zarar verebilirsiniz.



OJD042078/OJD042215

Sunroof açık uyarısı (mevcut ise)

Sürücü, açılır tavan tam olarak kapalı değilken kontak anahtarını çıkarır (akıllı anahtar: motoru kapatır) ve sürücü kapısını açarsa, uyarı sesi yaklaşık 7 saniye çalar.

Aracınızı terk ederken açılır tavanı iyice kapatın.





Aracınızın özellikleri



Güneşlik

- Güneşliği açmak için güneşlik kontrol düğmesine (1) basın.
- Açılır tavan camı kapalıyken güneşliği kapama.
 - Güneşlik kontrol düğmesine (2) basın.
 - Açılır tavan kontrol kolunu ileri itin veya aşağı çekin.

Herhangi bir noktada durmak için güneşlik kontrol düğmesine kısa süre basın.

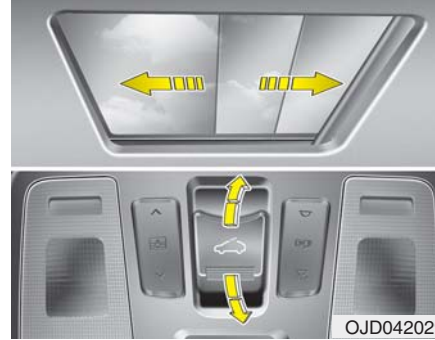

Açılır tavanın açılması

Güneşlik kapalı olduğunda

Açılır tavan kontrol kolunu ikinci kilit noktasına kadar çekerseniz, güneşlik tamamen açılmak üzere kayacak ve ardından açılır tavan camı tamamen açılacaktır. Açılır tavanı durdurmak için açılır tavan kontrol kolunu kısa bir süre itiniz ya da çekiniz.

Güneşlik açık olduğunda

Açılır tavan kontrol kolunu geri çektiğinizde, açılır tavan camı tamamen açılacaktır. Açılır tavanı durdurmak için açılır tavan kontrol kolunu kısa bir süre itiniz ya da çekiniz.



Açılır tavana eğim verilmesi

Güneşlik kapalı olduğunda

Açılır tavan kontrol kolunu yukarı iterseniz, güneşlik tamamen açılmak üzere eğilecektir. Açılır tavanı durdurmak için açılır tavan kontrol kolunu kısa bir süre itiniz ya da çekiniz.

Güneşlik açık olduğunda

Açılır tavan kontrol kolunu yukarı iterseniz, açılır tavan camı eğilecektir. Açılır tavanı durdurmak için açılır tavan kontrol kolunu kısa bir süre itiniz ya da çekiniz.



Açılır tavanı kapatmak**Güneşlikli açılır tavanı kapatmak**

Açılır tavan kontrol kolunu ileri itin veya aşağı çekin.

Açılır tavan camı kapanacaktır.

Daha sonra güneşliği kapatmak için

- Güneşlik kontrol düğmesine (2) basın.

- Açılır tavan kontrol kolunu ileri itin veya aşağı çekin.

Açılır tavanı durdurmak için açılır tavan kontrol kolunu kısa bir süre itiniz ya da çekiniz.

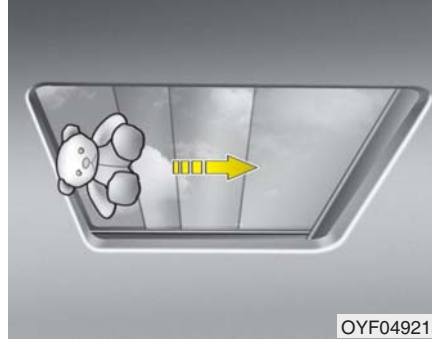
**Otomatik olarak ters yönde hareket etme**

Açılır tavan otomatik olarak kapanırken kapanma yönünde herhangi bir engel tespit edilirse, açılır tavan tersi yönde hareket eder ve daha sonra da durur.

Kaymakta olan cam ile açılır tavan çerçevesi arasına çok ince bir nesnenin sıkışması durumunda, otomatik olarak ters yönde hareket etme işlevi devreye girmez.

Açılır tavanı kapatmadan önce, önünde kapanmasını engelleyecek herhangi bir nesne olup olmadığını kontrol ediniz.

⚠ UYARI - Açılır Tavan

- Açılır tavan kapanırken kimsenin başının, ellerinin veya vücudunu herhangi bir bölümünün sıkışmasına dikkat ediniz.
- Sürüş esnasında başınızı, boyununuzu, kollarınızı veya vücudunuzu açılır tavadan dışarı çıkarmayınız.
- Açılır tavanı kapatırken başınızı ve ellerinizi sıkıştırmamaya dikkat ediniz.
- Panoramik açılır tavan camdan yapılmıştır ve bu nedenle kaza esnasında kırılabilir. Emniyet kemerinizi takılı değilse, camdan çıkabilir ve yaralanabilir veya hayatınızı kaybedebilirsiniz. Bütün yolcuların güvenliği için uygun korumayı devreye sokun.(örn. emniyet kemeri, CRS. Vs.)

⚠ DİKKAT

- Kılavuz ray üzerinde biriken kirleri periyodik olarak temizleyiniz.
- Açılır tavanı sıfırın altındaki sıcaklıklarda ya da açılır tavan kar veya buzla kaplı haldeyken açmaya çalışırsanız, cam panel ya da motor hasar görebilir.
- Araç yıkandıktan veya bir yağmurdan hemen sonra tavan açık biçimde aracı kullanırsanız aracın içine su girebilir.



Aracınızın özellikleri

Açılır tavanın sıfırlanması

Araç aküsü çıkarıldığında ya da boşaltıldığında ya da ilgili bir sigorta yandığında açılır tavanınızı aşağıdaki şekilde sıfırlamanız gerekir:

1. Motoru çalıştırın ve açılır tavan camını ve güneşliği tamamen kapatın.
2. Kontrol kolunu bırakınız.
3. Açılır tavan aşağıdaki şekilde çalışana kadar açılır tavan kontrol kolunu kapatma yönünde ileri doğru itiniz;

GÜNEŞLİK AÇIK – TENTE AÇIK

Daha sonra, kontrol kolunu serbest bırakınız.

4. Açılır tavan aşağıdaki şekilde çalışana kadar açılır tavan kontrol kolunu kapatma yönünde ileri doğru itiniz;

GÜNEŞLİK & SÜRGÜ AYNI ANDA AÇILIR – SÜRGÜ KAPANIR – GÜNEŞLİK KAPANIR

Daha sonra, kontrol kolunu serbest bırakınız.

Bu işlem tamamlandığında, açılır tavan sistemi sıfırlanmış olur.

Daha detaylı bilgi için yetkili bir KIA servisine başvurmanızı tavsiye ederiz.

* NOT

Açılır tavanı yeniden başlatmazsanız doğru çalışmayabilir.





DİREKSİYON SİMİDİ

Elektronik hidrolik direksiyon

Hidrolik direksiyon, direksiyonu çevirmek için sürücünün harcayacağı gücü azaltmak amacıyla motordan aldığı gücü kullanır. Motor çalışmıyorken ya da hidrolik direksiyon sistemi devre dışı kaldığında da direksiyon çevrilebilir fakat bu gibi durumlarda direksiyonu çevirmek için sürücünün daha fazla güç harcaması gereklidir.

Hidrolik direksiyon motoru; direksiyon torku ve motoru yönetecek hızı algılayan hidrolik direksiyon ünitesi tarafından kontrol edilir.

Direksiyonun daha rahat kontrol edilebilmesine olanak sağlamak amacıyla aracın hızı arttıkça, direksiyon ağırlaşır, aracın hızı azaldıkça direksiyon hafifler.

Araç normal seyir halindeyken direksiyonu çevirmek için harcamanız gereken güçte herhangi bir değişiklik olduğunu hissederseniz, hidrolik direksiyon sistemini KIA yetkili servisinde kontrol ettiriniz.

* NOT

Araç normal seyir halindeyken aşağıdaki belirtiler görülebilir.

- EPS uyarı lambası yanmaz.
- Kontak açıldıktan sonra direksiyon kullanımı yüksek kuvvet gerektirir. Bu durum ESP sisteminde arıza teşhisi gerçekleştirilirken olur. Arıza teşhisi tamamlandığında direksiyon normal konumuna dönecektir.
- Kontak anahtarı açıldığında ya da kilitleti konuma getirildiğinde EPS rölesinde klik sesi duyulabilir.
- Araç durduğunda ya da düşük hızda kullanıldığında, motorda gürültü duyulabilir.
- Araç hareket halinde değilken direksiyon simidi sürekli çevrilirse direksiyon hareketi zorlaşır. Ancak, birkaç dakika sonra normal durumuna geri döner.

(Devam ediyor)

(Devam ediyor)

- Elektrikli hidrolik direksiyon sisteminde bir hata tespit edilirse, EPS olası kazaları önlemek için sürücüyü aracın yönlendirilmesinde destek vermeyi durduracak ve gösterge tablosunda uyarı ışığı yanacak veya yanıp sönecektir. Sistemi yetkili Kia servisinde kontrol ettirmenizi tavsiye ederiz.
- Düşük sıcaklıkta direksiyon simidinin çalıştırdığınızda, anormal ses meydana gelebilir. Sıcaklık yükselirse, ses kaybolabilir. Bu normal bir durumdur.
- Araç hareketsiz durumdayken, direksiyon simidini sürekli olarak tamamen sola veya sağa döndürürseniz, direksiyon simidi ağırlaşacaktır. Bu sistem arızası değil, güvenliğiniz için gerekli bir husustur. Bir süre sonra, direksiyon simidi normal durumuna döner.
- Şarj sistemi uyarı ışığı yandığında veya voltaj düşükken (Alternatör (veya akü) uygun şekilde görev yapmıyorken veya arızalı durumdayken), direksiyon simidi ağırlaşabilir ve kontrol işlemi zorlaşır.





Aracınızın özellikleri

Yükseklik ayarlı/açılır direksiyon

Yükseklik ayarlı bir direksiyon yola çıkmadan önce direksiyonu ayarlamanızı sağlar. Aracınıza girip çıkarken daha rahat etmek istiyorsanız direksiyonu yükseltebilirsiniz.

Direksiyon, aracı konforlu bir şekilde sürmenize olanak tanıyacak ve gösterge panelindeki uyarı lambalarını ve göstergeleri görmenizi engellemeyecek biçimde ayarlanmalıdır.



Direksiyon simidi açısını değiştirmek için, kilitleme-ayırma kolunu aşağıya doğru çekiniz (1), direksiyon simidinin açısını (2) ve yüksekliğini (3, mevcut ise) istediğiniz şekilde ayarlayınız, daha sonra direksiyon simidinin konumunu sabitlemek için kilitleme-ayırma kolunu yukarıya doğru çekiniz. Yola çıkmadan önce direksiyon simidini istediğiniz konumda ayarladığınızdan emin olunuz.

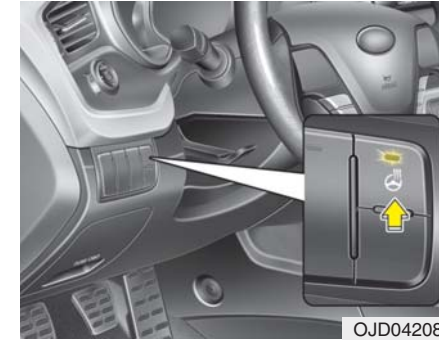

Isıtılmalı direksiyon (mevcut ise)

Kontak anahtarı ON (açık) konumdayken, ısıtılmalı direksiyon düğmesine basmak direksiyonu ısıtır.

* NOT

Isıtılmalı direksiyon devreye girdikten yaklaşık 30 dakika sonra otomatik olarak devreden çıkar.

⚠ UYARI

- **Direksiyon açısını ve yüksekliğini kesinlikle araç hareket halindeyken ayarlamayınız. Aksi takdirde direksiyon hakimiyetini yitirerek ciddi yaralanmalara ya da kazalara neden olabilirsiniz.**
- **Ayarlama sona erdikten sonra, direksiyonun yeni konumunda kilitlendiğinden emin olmak için direksiyonu aşağı-yukarı hareket ettirmeye çalışınız.**





Aracınızın özellikleri



OJD044165TU/OJD044166TU/OJD044189TU/OJD044190TU

Düğmedeki gösterge yanar ve LCD göstergesinde sizi uyarır. Direksiyonu kapatmak için düğmeye tekrar basınız. Düğmedeki gösterge söner ve LCD göstergesinde sizi uyarır.

⚠ DİKKAT

Direksiyonu kullanmak için herhangi bir tutucu takmayınız. Bu ısıtmalı direksiyon sistemine hasar verir.



Korna

Korna çalmak için elinizle direksiyon üzerindeki korna sembolü üzerine bastırınız. Kornanın düzgün çaldığından emin olmak için kornayı düzenli olarak kontrol ediniz.

* NOT

Korna çalmak için, elinizle direksiyon üzerindeki korna sembolü üzerine bastırınız (resme bakınız). Korna sadece bu alana bastığınız takdirde çalacaktır.

⚠ DİKKAT

Kornaya sert bir şekilde vurmuyunuz ya da yumruk atmuyunuz. Kornaya sivri uçlu bir aletle basmayınız.





Aracınızın özellikleri



OJD042161

Isıtılmal direksiyon simidi (mevcutsa)

Ayarlı direksiyon dönüş hareketini sürücünün tercihine veya yol koşullarına göre ayarlar.

Direksiyon mod düğmesine basarak arzu ettiğiniz sürüş modunu seçebilirsiniz.

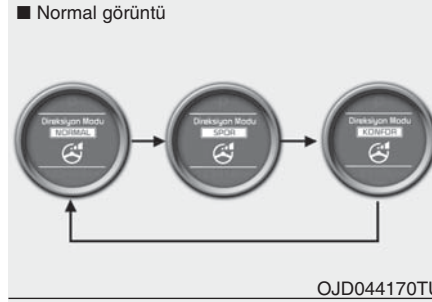

OJD044170TU

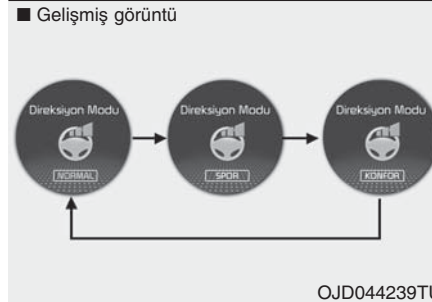

OJD044239TU

Direksiyon modu düğmesine basıldığında, seçilen sürüş modu LCD ekranda gösterilir.

Yukarıdaki resimlerde olduğu gibi 4 saniye içinde direksiyon modu düğmesine bastığınızda direksiyon modu değişir.

4 saniye içinde direksiyon modu düğmesine basılmazsa LCD ekrandaki görüntü bir önceki görüntüye geri döner.



OJD044167TU



OJD044192TU

Normal mod

Normal mod ortalama sürüş hareketi sağlar.





Aracınızın özellikleri

**Konfor modu**

Direksiyon hafifler Konfor modu genelde otoyolda seyrederken veya park ederken kullanılır.

Konfor modu ayrıca zayıf insanların kolay kullanımına yardımcı olur.

Spor modu

Direksiyon ağırlaşır. Spor modu genelde otoyolda seyrederken kullanılır.

⚠ DİKKAT

- **Güvenliğiniz için, direksiyonu kullanırken direksiyon modu düğmesine basarsanız LCD ekranında görüntü gelir ancak mod hemen değişmez. Direksiyonu kullandıktan sonra mod otomatik olarak seçilen moda geçer.**
- **Aracı kullanırken sürüş modunu değiştirirken dikkatli olunuz.**
- **Hidrolik direksiyon doğru çalışmadığında ayarlı direksiyon çalışmaz.**





Aracınızın özellikleri

AYNALAR

İç dikiz aynası

Dikiz aynasını arka camı ortalayacak şekilde ayarlayınız. Bu ayarı yola çıkmadan önce yapınız.

UYARI - Arka görüş alanı
Arka koltuğa ya da bagaj bölümüne arka cam görüş alanınızı engelleyecek nesnelere koymayınız.

DİKKAT
Aynayı temizlerken cam temizleme suyuna batırılmış kağıt havlu veya benzeri bir bez kullanınız. Cam temizleme suyunu aynaya doğrudan püskürtmeyiniz bu, sıvı temizleyicinin aynanın yuvasına sızmasına neden olabilir.

UYARI
İç ayna üzerinde değişiklik yapmayınız ve daha geniş bir ayna takmayınız. Kaza veya hava yastığının açılması sırasında yaralanmaya sebep olabilir.



Gündüz/gece konumlu dikiz aynası (mevcut ise)

Bu işlemi yola çıkmadan önce ve gece/gündüz mandalı gündüz konumundayken yapınız.

Aracınızı gece kullanırken arkadan gelen araçların farlarının gözlerinizi kamaştırmasını önlemek için gece/ gündüz mandalını gece konumuna alınız.

Gece konumunda aynanın daha bulanık bir görüş sunacağını unutmayınız.

Elektrikli kromik ayna (ECM) (mevcut ise)

Elektrikli dikiz aynası gece saatlerinde veya havanın yeterince aydınlık olmadığı zamanlarda aracınızın arkasındaki araçlardan gelen far ışıklarının gözünüzü alması için ışıkların parlaklıklarını otomatik olarak ayarlar. Aynaya yerleştirilmiş olan sensör aracın etrafındaki ışık yoğunluğunu tespit eder ve otomatik olarak arkanızdaki araçlardan gelen far ışıklarının gözünüzü almayacak seviyede olmasını sağlar.

Motor çalışırken, farların parlaklığı dikiz aynasına monte edilmiş olan sensör tarafından otomatik olarak ayarlanır.

Vites kolu R (GERİ) konumuna alındığında, sürücünün aracının arka tarafını daha iyi görmesini sağlamak amacıyla ayna otomatik olarak en parlak ayara geçecektir.

DİKKAT

Aynayı temizlerken cam temizleme suyuna batırılmış kağıt havlu veya benzeri bir bez kullanınız. Cam temizleme suyunu aynaya doğrudan püskürtmeyiniz bu, sıvı temizleyicinin aynanın yuvasına sızmasına neden olabilir.



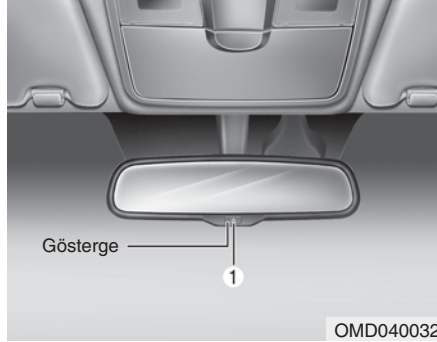

OMD040032

Elektrikli dikiz aynasını çalıştırmak için:

- Otomatik karartma fonksiyonunu aktif hale getirmek için, ON/OFF (AÇMA/KAPAMA) düğmesine (1) basınız. Ayna üzerindeki gösterge lambası yanacaktır. Otomatik karartma fonksiyonunu devre dışı bırakmak için, ON/OFF (AÇMA/KAPAMA) düğmesine basınız. Ayna üzerindeki gösterge lambası sönecektir.
- Kontak anahtarı açıldığında ayna ON konumuna gelir.

Dış dikiz aynası

Yola çıkmadan önce aynalarınızı ayarlayınız.

Aracınızın sağında ve solunda arkayı gösteren dikiz aynaları vardır. Bu aynalar uzaktan kumanda düğmesiyle uzaktan ayarlanabilir. Araç otomatik yıkama makinesinde yıkanırken ya da dar bir sokaktan geçerken aynalar katlanabilir.

⚠ UYARI - Dikiz aynaları

- Dış dikiz aynası dışbükeydir. Aynada görülen nesnelere gördüklerinizden daha yakındır.
- Şerit değiştirirken arkadaki araçlarla aranızdaki mesafeyi daha net bir şekilde görebilmek için iç dikiz aynasını kullanınız ya da arkaya dönüp bakınız.

⚠ DİKKAT

Ayna yüzeyindeki buzu kazıyarak çıkartmaya çalışmayınız, bu aynanın zarar görmesine neden olabilir. Buz aynanın hareket etmesine engel oluyorsa, aynayı zorlayarak ayarlamaya çalışmayınız. Buzu temizlemek için buz çözücü sprey ya da ılık suyla ıslatılmış sünger veya yumuşak bez kullanabilirsiniz.

⚠ DİKKAT

Ayna buzla kaplanmışsa, aynayı fazla kuvvet uygulayarak ayarlamayınız. Mekanizma üzerindeki buzu çözmek için onaylanmış bir buz çözücü sıvı (radyatör antifrizi kullanmayınız) kullanınız ya da aracınızı daha sıcak bir yere götürüp buzun erimesini bekleyiniz.

⚠ UYARI

Dış dikiz aynalarını araç seyir halindeyken ayarlamayınız veya katlamayınız. Bu, aracın kontrolünü yitirmenize dolayısıyla da ciddi yaralanmalara, ölüme ve maddi hasara yol açan kazalara neden olabilir.



Aracınızın özellikleri



OJD042033

Uzaktan kumanda

Elektrikli uzaktan kumanda ayna düğmesi sağ ve sol aynaların konumunu ayarlamanıza olanak sağlar. Sağ aynayı ayarlamak için düğmeyi (1) R (Sağ), sol aynayı ayarlamak için ise L (Sol) konumuna alınız. Daha sonra, seçtiğiniz aynayı yukarı, aşağı, sağa ya da sola ayarlamak için ayna kumanda düğmesinin uygun kısmına (@) basınız. Gerekli ayarlamayı yaptıktan sonra, ayarın yanlılıkla değişmesini önlemek için kolu nötr (orta) konuma getiriniz.

⚠ DİKKAT

- *Aynalar maksimum ayar açısına ulaştığında hareket durur fakat motor düğme basılı tutulduğu sürece çalışır. Düğmeye gereğinden fazla basmayınız, motorun hasar görmesine neden olabilirsiniz.*
- *Dış dikiz aynasını elle ayarlamaya çalışmayınız. Bu şekilde parçalara zarar verebilirsiniz.*



OJD042034

Dış aynaların katlanması (kapatılması)

Elle ayarlanan tip

Dış aynaları katlamak için ayna muhafazasını tutunuz ve aracın arka tarafına doğru itiniz.



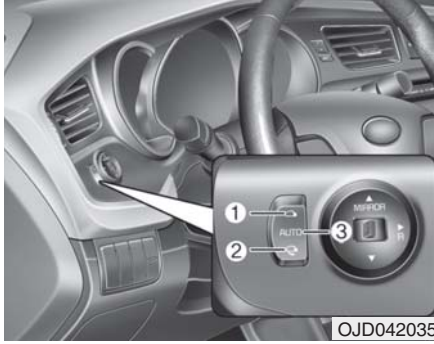

Aracınızın özellikleri

**Elektrikli tip**

Dikiz aynaları düğmeye aşağıdaki şekilde basılarak katlanıp açılabilir:

Yukarı (1) : Ayna açılır.

Aşağı (2) : Ayna katlanır.

Merkez (AUTO, 3) :

Aynalar aşağıdaki gibi otomatik olarak katlanıp açılır:

- Akıllı anahtar sistemi olmadan
 - Aynalar kapılar kumanda ile kilitlenip açıldığında katlanır veya açılır.
- Akıllı anahtar sistemi ile
 - Aynalar kapılar kumanda ile kilitlenip açıldığında katlanır veya açılır.
 - Aynalar kapılar kapı kollarındaki düğmelerle kilitlenip açıldığında katlanır veya açılır.
 - Akıllı anahtar sizde olduğunda araca yaklaştığınızda aynalar açılır (bütün kapılar kapaşı ve kilitle)

⚠ DİKKAT

Elektrikli dış dikiz aynası, kontak anahtarı LOCK konumunda dahi olsa çalışır. Ancak akünün gereksiz yere boşalmasını önlemek için motor çalışmıyorken aynaları gerektiğinden daha uzun süre ayarlamayınız.

⚠ DİKKAT

Elektrikli tipteki aynayı elinizle kapatmayınız. Aksi takdirde motorun arızalanmasına neden olabilirsiniz.





Aracınızın özellikleri

GÖSTERGE PANELİ (NORMAL GÖRÜNTÜ)

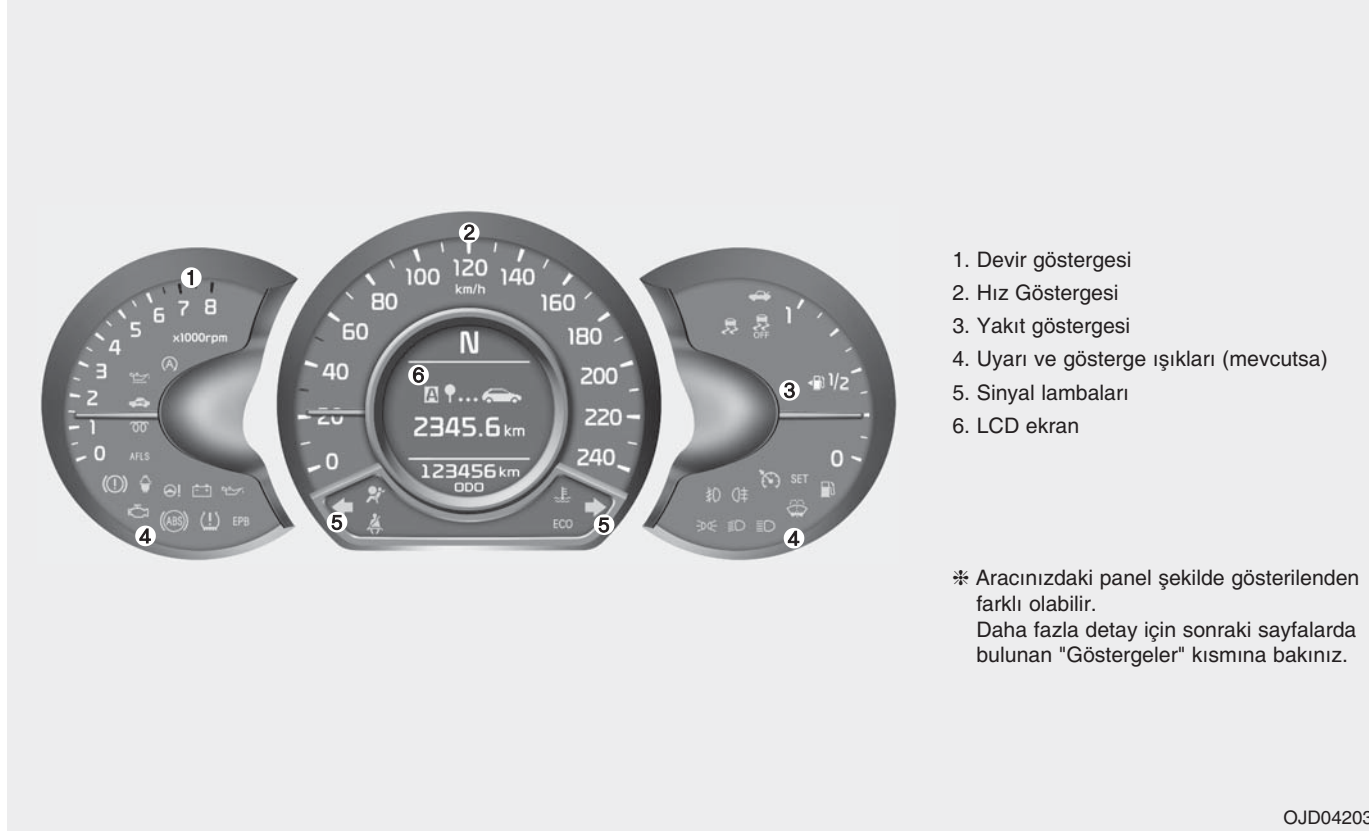



Aracınızın özellikleri

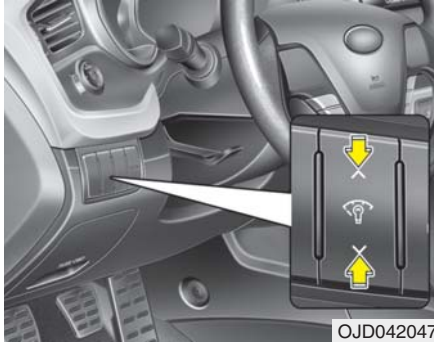

Gösterge paneli aydınlatması

Gösterge paneli aydınlatma seviyesi şu şekilde ayarlanabilir:

- Kontak anahtarı ON konumunda
- Düğmenin üst veya alt kısmına basıldığında.

Aydınlatma seviyesi gösterge paneli LCD ekranında gösterilir.



Göstergeler

Hız Göstergesi

Hız göstergesi araç hızını gösterir.

Hız göstergesi km/s olarak belirlenmiştir.

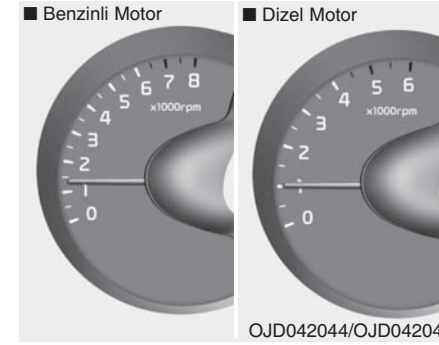

Devir göstergesi

Devir göstergesi motor devrini dakika başına devir olarak gösterir (rpm).

Doğru vites değiştirme noktalarını seçmek için ve motor devrinin aşırı yükselmesini önlemek için devir göstergesini kullanınız.

⚠ DİKKAT

Motoru, devir göstergesi ibresinin kırmızı tehlike bölgesine girmesine neden olacak şekilde kullanmayınız. Bu, motorda çok ciddi arızalar meydana gelmesine neden olabilir.





Aracınızın özellikleri

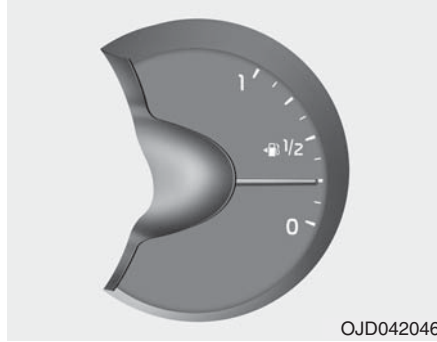

OJD042046

Yakıt göstergesi

Yakıt göstergesi, yakıt deposunda kalan yaklaşık yakıt miktarını gösterir.

* NOT

- Yakıt deposu kapasitesi 8. bölümde verilmiştir.
- Yakıt göstergesinin yanı sıra gösterge tablosunda bir de yakıt deposunun boşalmak üzere olduğunu gösteren bir uyarı lambası bulunmaktadır.
- Eğimli ya da virajlı yollarda yakıt göstergesi dalgalanma gösterebilir ya da yakıt ikaz lambası yakıt deposundaki yakıtın hareketine göre yanması gerektiğinden daha önce yanabilir.

⚠ UYARI - Yakıt göstergesi
Yakıtın bitmesi araçtaki yolcuların tehlike altına girmelerine neden olabilir.
Yakıt uyarı lambası yandığında veya gösterge 0 seviyesine yaklaştığında mümkün olan en yakın yerde durup yakıt almalısınız.

⚠ DİKKAT
Çok az yakıtla yola çıkmaktan kaçınınız. Yakıt eksikliği motorun ateş almamasına neden olarak katalitik konvertöre zarar verebilir.

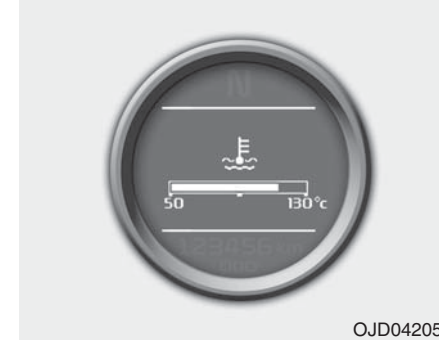

OJD042058

Motor soğutma suyu sıcaklık göstergesi

Bu gösterge, kontak ON (AÇIK) konumundayken motor soğutma suyu sıcaklığını gösterir.

Motor hararet yaparsa, yola devam etmeyiniz. Aracınız hararet yaparsa, 6. ünitedeki "Motor hararet yaparsa" konusuna bakınız.



⚠ DİKKAT

Gösterge ibresi normal aralık dışına çıkarsa ve "130°C"ye doğru yükselirse, motor hararet yapmıştır; hararet motorun hasar görmesine neden olabilir.

⚠ UYARI

Motor sıcakken radyatör kapağını asla sökmeyin. Motor soğutma suyu basınç altındadır ve ciddi yanıklara neden olabilir. Hazneye soğutma suyu eklemeyen önce motorun soğumasını bekleyiniz.



OJD042231/OJD042232

Düz şanzıman vites göstergesi (mevcut ise)

Bu gösterge, yakıt tasarrufu yapabilmeyiniz için hangi vitesi seçmeniz gerektiğini gösterir.

Örneğin

▲3: 3. vites yükseltmenin uygun olduğunu gösterir (vites 2. veya 1. konumdayken).

▼3: 3. vites düşürmenin uygun olduğunu gösterir (vites 4. veya 5. konumdayken).

Bu bölümdeki "Kullanıcı ayarı" konusuna bakınız.



OJD042233

Otomatik şanzıman vites konumu göstergesi (mevcut ise)

Bu gösterge hangi otomatik şanzıman vitesinin seçildiğini görüntüler.



Aracınızın özellikleri

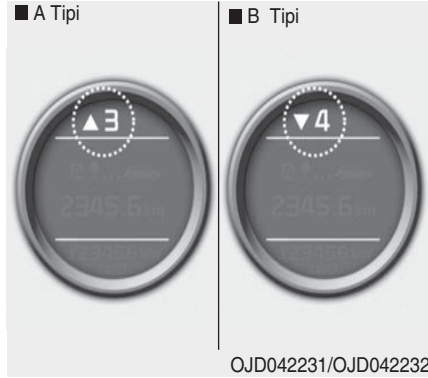

OJD042231/OJD042232

Automatic Transaxle Shift Indicator In Sports Mode (if equipped, For Europe)

In the Sports Mode, this indicator informs which gear is desired while driving to save fuel.

Örneğin

▲3: 3. vitese yükseltmenin uygun olduğunu gösterir (vites 2. veya 1. konumdayken).

▼3: 3. vitese düşürmenin uygun olduğunu gösterir (vites 4., 5. veya 6. konumdayken).

Sistem düzgün çalışmadığında, gösterge görüntülenmez.



OJD042234

Çift kavramalı şanzıman (DS Mod) vites göstergesi (mevcutsa)

Gösterge hangi çift kavrama vites kolunun seçildiğini gösterir.

DS Modunda, göstergede "SPORTS" yazısı görünür. DS Moduyla alakalı daha detaylı bilgi için 5. bölüme bakın.

⚠ DİKKAT - DCT

- Vites sistemiyle alakalı problem olduğunda şanzıman göstergesi yanıp söner. Güvenliğiniz için Kia yetkili servisi ile irtibata geçerek sistemi kontrol ettirmeniz önerilir.
- Kavrama aşırı ısındığında, güvenlik modu devreye girer. Güvenlik moduna göre, şanzıman göstergesi bir ses ile yanıp söner. Ses 3 kez duyulur. Bu sırada LCD'de güvenlik modu gösterilir. Bu durumda sürüş sorunsuz olmayabilir. Bu uyarıyı dikkate almazsanız, sürüş koşulları kötüleşir ve sistemde problem olabilir. Normal sürüş durumuna dönmek için, frene basın ve sürmeden önce aracı birkaç dakika durdurun.

* DCT : Çift kavramalı şanzıman







Aracınızın özellikleri



Hız limiti göstergesi (mevcut ise)

Hız sabitleme sistemi direksiyon simidindeki düğmeye  basılarak etkinleştirildiğinde gösterge yanar.

Sistemi etkisizleştirmek için  düğmesine tekrar basıldığında gösterge kapanır.

Hız limiti kontrol sisteminde bir sorun varsa "OFF" göstergesi yanıp sönecektir. Bu durumda, sistemi Kia yetkili servisinde kontrol ettiriniz.

Daha ayrıntılı bilgi için 5. bölümdeki "Hız limiti kontrol Sistemi" konusuna bakınız.

Hız limitleyicisi göstergeleri LCD ekranında yanar.



Mesafe Ölçer (km veya mil)

Mesafe ölçer, aracın kat ettiği toplam mesafeyi gösterir.

Kilometre sayacından, periyodik bakımın ne zaman gerçekleştirilmesi gerektiğini belirleme aşamasında da faydalanabilirsiniz.



Yol bilgisayarı

Yol bilgisayarı, sürüş ile ilgili bilgiyi kontak anahtarı ON konumunda olduğunda göstergede görüntüleyen mikroişlemci kontrollü sürücü bilgi sistemidir.

Aşağıdaki gibi herhangi bir grup seçmek için düğmeye 1 saniyeden daha az basın:





Aracınızın özellikleri

▼ veya ▼ düğmesine Seyahat modunda aşağıdaki gibi seçim yapmak için 1 saniyeden az basın:

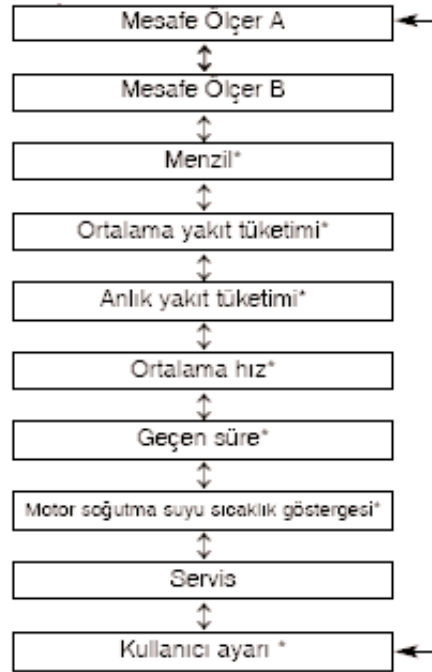

* : mevcut ise.

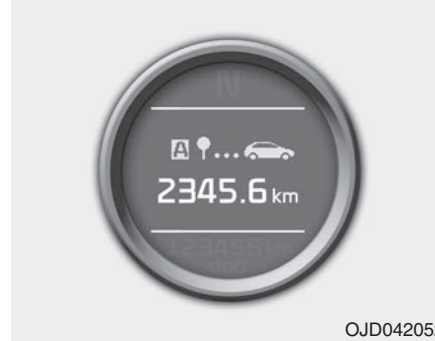

Sıfırlanabilir Mesafe Ölçer (km veya mil)

Bu mod, sıfırlanabilir mesafe ölçerin son sıfırlanmasından sonra katedilen mesafeyi ayrı ayrı gösterir. Gösterge 0.0 - 999.9 km aralığında çalışır.

◀ Düğmeye 1 saniyeden fazla basmak mesafe ölçeri sıfırlar. (0.0)

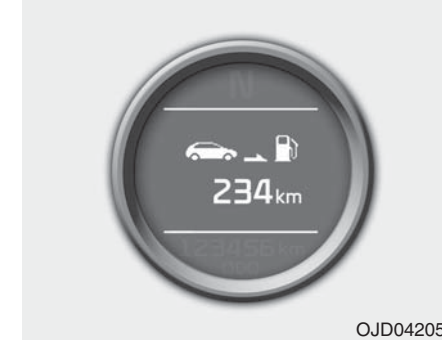

Menzil (km veya mil)

Bu mod kalan yakıtla aracın seyahat edebileceği hesaplanan mesafeyi gösterir. Kalan mesafe 50 km'nin altına düştüğünde, "---" sembolü görülmeyecektir.

Gösterge 50 – 999 km aralığında çalışır.





Aracınızın özellikleri



OJD042054

Ortalama yakıt tüketimi (mevcut ise) (L/100 km veya MPG)

Bu mod, kullanılan toplam yakıt miktarına ve ortalama yakıt tüketimi göstergesinin son kez sıfırlanmasından sonra kat edilen mesafeye göre ortalama yakıt tüketimini hesaplar. Kullanılan toplam yakıt miktarı yakıt tüketimi verilerine göre hesaplanır.

Doğru bir hesaplama yapılabilmesi için 50 metreden (0.03 mil) daha uzun bir yol kat edilmelidir.

Ortalama yakıt ekonomisini sıfırlamak için aşağıdakileri yapın:

- “Kullanıcı Ayarlarında” “AVG Yakıt Ekonomisi” “Otomatik Yeniden Başlatma”da olduğunda:

6 litreden daha fazla doldurulduktan sonra aracın hızı saatte 1 km’yi geçiyorsa, yakıt tüketimi temizlenerek sıfıra getirilecektir (--.-).

- “Kullanıcı Ayarlarında” “AVG Yakıt Ekonomisi” “Otomatik Yeniden Başlatma”da olduğunda:

Ortalama yakıt tüketimi görüntülenirken,  düğmesine 1 saniyeden daha uzun bir süre basmak ortalama yakıt tüketimi göstergesinin sıfırlanmasını (----) sağlar.

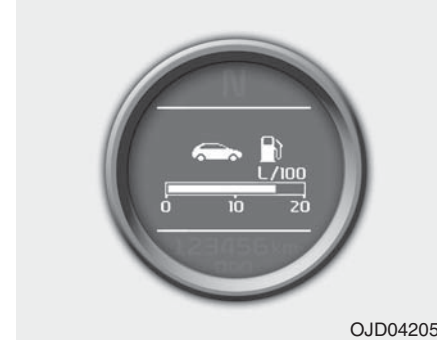

OJD042055

Anlık yakıt tüketimi (mevcut ise) (L/100 km veya MPG)

Bu mod son birkaç saniyedeki anlık yakıt tüketimini hesaplar.





Aracınızın özellikleri

* NOT

- Araç düz bir zeminde değilse veya akünün gücü azalmışsa, "Distance to empty" (Menzil) fonksiyonu doğru bir şekilde çalışmayacaktır. Araca 6 litreden daha az miktarda yakıt eklendiğinde, yol bilgisayarı bunu dikkate almayacaktır.
- Yakıt tüketimi ve menzil değerleri büyük oranda sürüş koşullarına, sürüş alışkanlıklarına ve aracın durumuna bağlıdır.
- Gösterilen menzil değeri mevcut yakıtla gidilebilecek olan mesafeyi ifade eden tahmini bir değerdir. Bu değer, gerçek sürüş koşullarına göre farklılık gösterebilir.



Ortalama hız (km/s veya MPH)

Bu mod, aracın ortalama hız göstergesinin son kez sıfırlanmasından sonraki ortalama hızını hesaplar.

Araç hareket halinde olmasa da motorun çalışır durumda olduğu sürelerdeki hız da ortalama hıza eklenir.

Ortalama hız görüntülenirken,  düğmesine 1 saniyeden daha uzun bir süre basmak ortalama hız göstergesinin sıfırlanmasını (---) sağlar.



Geçen süre

Bu mod, son kez sıfırlanmasından bu yana yolda geçen toplam süreyi gösterir. Araç hareket halinde olmasa da motorun çalışır durumda olduğu süreler de sürüş süresine eklenir.

Gösterge 0:00 ~ 99:59 aralığında çalışır. Sürüş süresi görüntülenirken,  düğmesine 1 saniyeden daha uzun bir süre basmak sürüş süresinin sıfırlanmasını (0:00) sağlar.





Aracınızın özellikleri



OJD044059TU

Servis modu

Bu mod periyodik bakıma ihtiyacınız olduğu zamanı hesaplar (mesafe veya gün)

Diğer modlar gösterilirken servis modunu görmek için ▲ veya ▼ tuşlarına 1 saniyeden az basın.



OJD044061TU

Belirlenen bakım tarihinde aracınızı bakıma sokmadığınızda LCD ekranında geçen zaman veya günü gösterir.

Bakım tarihini sıfırlamak istediğinizde, bakım gerekli mesajı gösterildiğinde:

- ◀ Düğmeye 5 saniyeden fazla basın.
- "Sıfırlama" LCD ekranında görünür..
- ◀ Düğmeye tekrar 1 saniyeden fazla basın.

◀ Düğmeye 5 saniye içinde basmazsanız: "Sıfırlama" ◀ görünür.

Bakım zamanı aralığını değiştirmek isterseniz yetkili Kia servisine başvurmanızı öneririz.

* NOT

- Bakım zamanını yenilerseniz, gösterilen bakım zamanı geçmez veya bakım yapılmadığı halde geçerse, LCD ekranında gösterilen servis zamanı asıl servis zamanına uymayabilir.

Aracınızın bakımı için LCD ekranında gösterilen servis zamanına uymalısınız.

- Akü bağlantısı kesilir veya boşaltılırsa, gösterilen servis zamanı asıl servis zamanıyla eşleşmeyebilir.





Aracınızın özellikleri



OJD044060TU

Servis modu devrede değilse, LCD ekranı yukarıdaki resimde olduğu gibi görünür. Detaylı bilgi için yetkili bir Kia servisine danışmanızı tavsiye ederiz.



OJD044063TU

Kullanıcı ayarı
Bu modda 3 alt menü bulunur.



OJD044064TU

1. Kontak anahtarı ON (AÇIK) konumundayken veya motor çalışırken aracı durdurunuz.
2. ▲ veya ▼ düğmesine Kullanıcı ayarları görüntülenene kadar basınız.
3. Kullanıcı ayarları modu gösterilirken, ekran değişene kadar ← düğmeye basılı tutun.
4. Ögeyi ▲ veya ▼ düğmesine basarak değiştirebilir ve düğmesine ← basarak seçebilirsiniz.





Aracınızın özellikleri

Kapı menüsü

• Otomatik Kapı Kilitleme

Kapalı – Otomatik kapı kilitleme işlemi iptal olacaktır.

Hız - Araç hızının 15km/s'i aşması halinde tüm kapılar otomatik olarak kilitlenecektir..

Vites Kolu – Vites kolu P (Park) konumundan R (Geri), N (Boş) veya D (Sürüş) konumuna geçirildiğinde bütün kapılar otomatik olarak kilitlenir. (otomatik şanzıman vites kolu için)

• Otomatik Kapı Kilidi Açma

Kapalı – Otomatik kapı kilit açma işlemi iptal olacaktır.

Anahtar Dışarıda – Kontak anahtarı konaktan çıkartıldığında (veya akıllı anahtar OFF konumundayken) tüm kapıların kilidi otomatik olarak açılacaktır.

Vites Kolu – Vites kolu P (Park) konumuna geçirildiğinde bütün kapılar otomatik olarak açılır. (otomatik vites kolu için).

Lamba menüsü

• Far Eskort (mevcutsa)

Tepe lambası gecikme fonksiyonu işaretli ise:

Tepe lambası gecikmesi ve Tepe lambası

Karşılama fonksiyonu devrede olur.

• Karşılama Lambası (mevcutsa)

Karşılama ışığı fonksiyonu işaretli ise:

Çamurluk lambasının karşılama lambası fonksiyonu devreye girer.

• Otomatik Üçlü Dönüş

(Tek dokunuş üçlü dönüş sinyali)

Otomatik üçlü fonksiyonu işaretli ise :

Açık – Şerit değiştirme sinyali sinyal kolu hafifçe hareket ettirildiğinde 3 defa yanıp sönecektir.





Aracınızın özellikleri

Ayarlar menüsü

- **Koltuk Kolay Erişim (sadece Sürücü Konumu Hafıza Sistemi donanımlı araç için) (mevcut ise)**

Koltuk Kolay erişim fonksiyonu işaretli ise: Açık – Sürücünün koltuğu sürücünün araçtan rahatça çıkabilmesi ve araca girebilmesi için otomatik olarak ileri veya geri hareket edecektir.

- **(Direksiyon konumu) (mevcut ise)**

Direksiyon konumu fonksiyonu işaretli ise:

Direksiyon simidi MOTOR START/STOP düğmesi ON konumundayken hizalanmadığında, LCD ekranında uyarı yanar.

- **Vites göstergesi (Manuel şanzıman için)**

Vites göstergesi fonksiyonu işaretli ise: Vites gösterge fonksiyonu devreye girer. Daha detaylı bilgi için bu bölümdeki "Manuel şanzıman vites göstergesine" bakınız.

- **AVG yakıt ECO sıfırlama**

Otomatik Sıfırlama – Ortalama yakıt ekonomisi yakıt dolumundan sonra hareket ettiğinizde otomatik olarak sıfırlanacaktır.

Manüel Sıfırlama – Ortalama yakıt ekonomisi yakıt dolumundan sonra hareket ettiğinizde otomatik olarak sıfırlanmaya caktır. Ortalama yakıt ekonomisi gösterildiğinde düğmeye  1 saniyeden fazla basarak ortalama yakıt ekonomisini sıfırlaya bilirsiniz.

- **Dil**

LCD ekranında tercih ettiğiniz dili seçiniz.





GÖSTERGE PANELİ (GELİŞMİŞ GÖRÜNÜM)

■ A Tipi



1. Devir göstergesi
2. Hız Göstergesi
3. Yakıt göstergesi
4. Uyarı ve gösterge ışıkları (mevcutsa)
5. Sinyal lambaları
6. LCD ekran

* Aracınızdaki panel şekilde gösterilenden farklı olabilir.
Daha fazla detay için sonraki sayfalarda bulunan "Göstergeler" kısmına bakınız.

OJD042038L





Aracınızın özellikleri

Gösterge paneli aydınlatması

■ B Tipi (T-GDI motor için)

• Analog Mod



1. Devir göstergesi
2. Hız Göstergesi
3. Yakıt göstergesi
4. Uyarı ve gösterge ışıkları (mevcutsa)
5. Sinyal lambaları
6. LCD ekran
7. Motor tork göstergesi
8. Turbo basınç göstergesi
9. Motor soğutma suyu sıcaklık göstergesi

• Dijital Mod

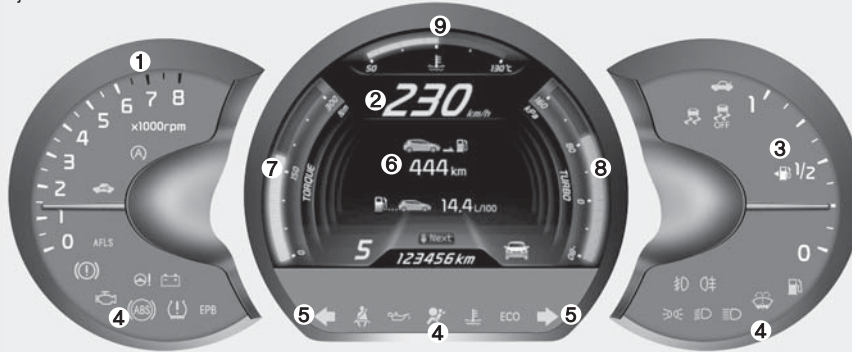

- * Aracınızdaki panel şekilde gösterilenden farklı olabilir.
Daha fazla detay için sonraki sayfalarda bulunan "Göstergeler" kısmına bakınız.

OJD043038/OJD043248





Aracınızın özellikleri

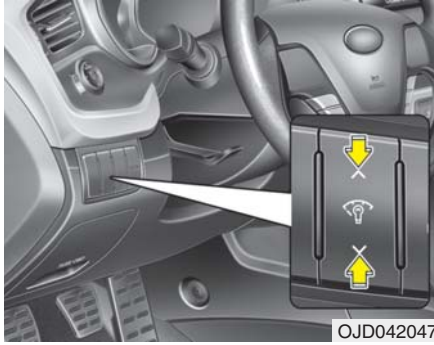

Gösterge paneli aydınlatma seviyesi şu şekilde ayarlanabilir:

- Kontak anahtarı ON konumunda
- Düğmenin üst veya alt kısmına basıldığında.

Aydınlatma seviyesi gösterge paneli LCD ekranında gösterilir.



Gösterge gösterim modu değişimi (T-GDI motor için)

Düğmeye basarak gösterim modunu "Analog" veya "Dijital" olarak değiştirebilirsiniz.

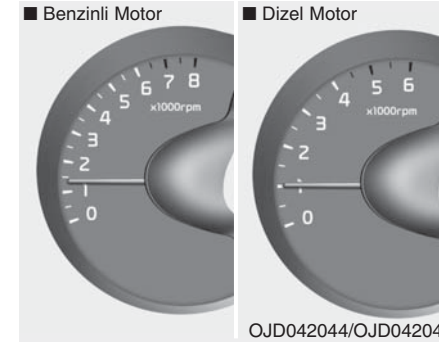

Göstergeler

Devir göstergesi

Devir göstergesi motor devrini dakika başına devir olarak gösterir (rpm).

Doğru vites değiştirme noktalarını seçmek için ve motor devrinin aşırı yükselmesini önlemek için devir göstergesini kullanınız.

⚠ DİKKAT

Motoru, devir göstergesi ibresinin kırmızı tehlike bölgesine girmesine neden olacak şekilde kullanmayınız. Bu, motorda çok ciddi arızalar meydana gelmesine neden olabilir.





Aracınızın özellikleri

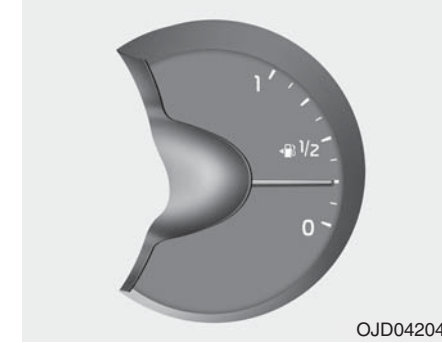
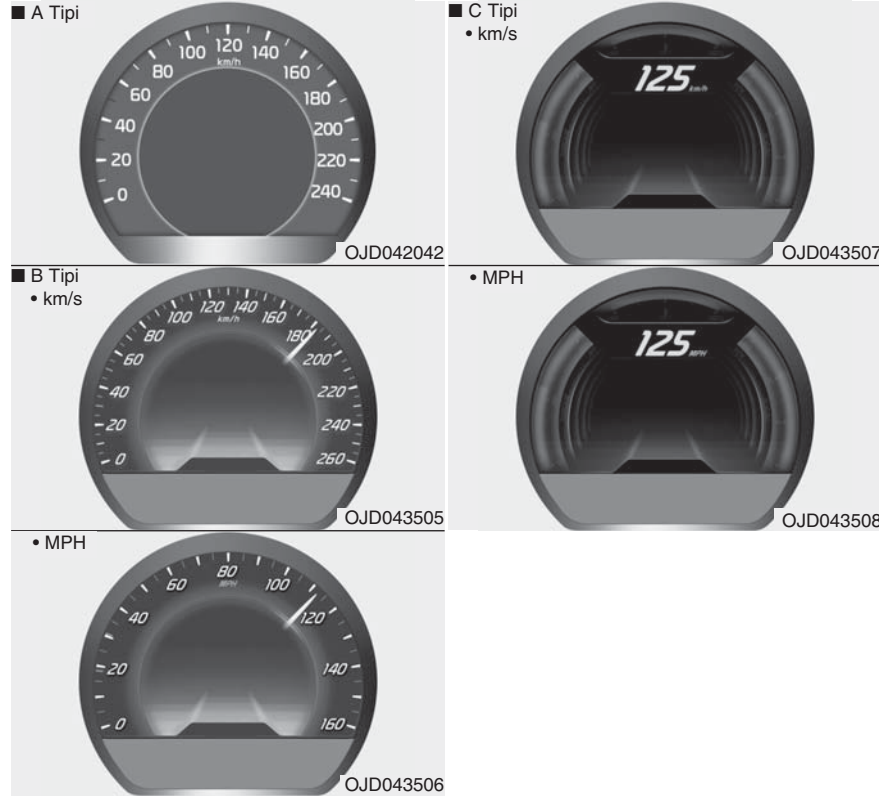

Yakıt göstergesi

Yakıt göstergesi, yakıt deposunda kalan yaklaşık yakıt miktarını gösterir.

* NOT

- Yakıt deposunun kapasitesi 8. ünite de belirtilmiştir.
- Yakıt göstergesinin yanı sıra gösterge tablosunda bir de yakıt deposunun boşalmak üzere olduğunu gösteren bir uyarı lambası bulunmaktadır.
- Eğimli ya da kıvrımlı yollarda yakıt göstergesi dalgalanma gösterebilir ya da yakıt ikaz lambası yakıt deposundaki yakıtın hareketine göre ayarlanmış zamandan daha önce yanabilir.





Aracınızın özellikleri

⚠ UYARI - Yakıt göstergesi
Yakıtın bitmesi araçtaki yolcuların tehlike altına girmelerine neden olabilir.
Yakıt uyarı lambası yandığında veya gösterge 0 seviyesine yaklaştığında mümkün olan en yakın yerde durup yakıt almalısınız.

⚠ DİKKAT
Çok az yakıtla yola çıkmaktan kaçınınız. Yakıt eksikliği motorun ateş almamasına neden olarak katalitik konvertöre zarar verebilir.



OJD043249

Motor tork göstergesi (T-GDI Motor)
Rpm olarak Tork değişimlerini anlık gösterir.



OJD043251

Turbo basınç göstergesi (T-GDI Motor)
Turbo basıncındaki anlık değişimleri gösterir.





Aracınızın özellikleri

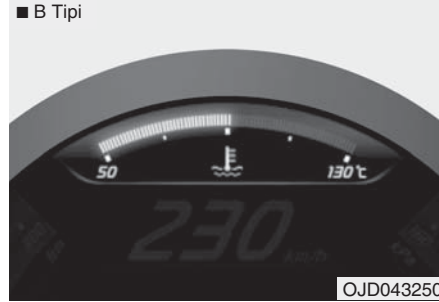

Motor soğutma suyu sıcaklık göstergesi

Bu gösterge, kontak ON (AÇIK) konumundayken motor soğutma suyu sıcaklığını gösterir.

Motor hararet yaparsa, yola devam etmeyiniz. Aracınız hararet yaparsa, 6. ünitedeki "Motor hararet yaparsa" konusuna bakınız.

⚠ DİKKAT

Gösterge ibresi normal aralık dışına çıkarsa ve "130°C"ye doğru yükselirse, motor hararet yapmıştır; hararet motorun hasar görmesine neden olabilir.

⚠ UYARI

Motor sıcakken radyatör kapağını asla sökmeyin. Motor soğutma suyu basınç altındadır ve ciddi yanıklara neden olabilir. Hazneye soğutma suyu eklemeyen önce motorun soğumasını bekleyiniz.

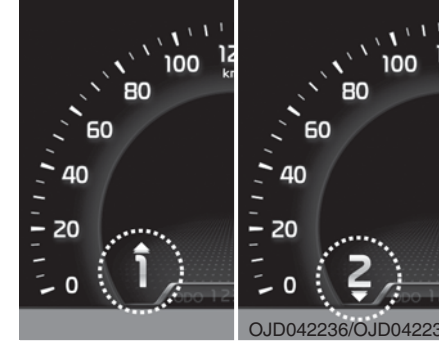

Düz şanzıman vites değiştirme göstergesi

Bu gösterge, yakıt tasarrufu yapabilmemiz için hangi vitesi seçmeniz gerektiğini gösterir.

Örneğin

- ▲↔: 3. vites yükseltmenin uygun olduğunu gösterir (vites 2. veya 1. konumdayken).
- ▼↔: 3. vites düşürmenin uygun olduğunu gösterir (vites 4. veya 5. konumdayken).





Aracınızın özellikleri

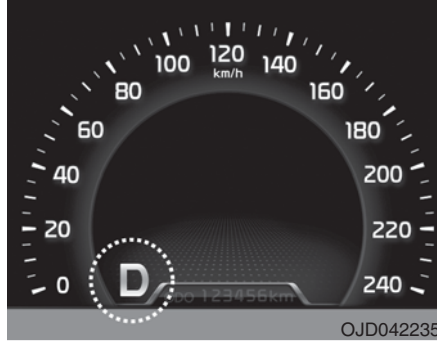

Otomatik şanzıman vites konumu göstergesi (mevcut ise)

Bu gösterge hangi otomatik şanzıman vitesinin seçildiğini görüntüler.

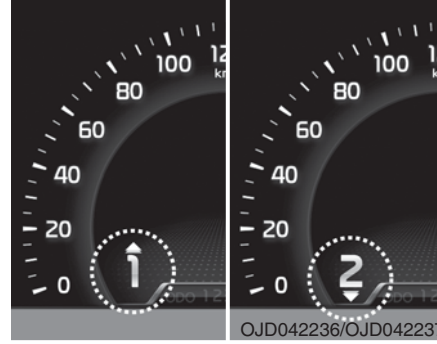

Spor Modunda Otomatik Şanzıman Vites Göstergesi (varsa, Avrupa için)

Spor Modunda, bu gösterge, yakıt tasarrufu yapabilmemiz için hangi vitesi seçmeniz gerektiğini gösterir.

Örneğin

▲3: 3. vitese yükseltmenin uygun olduğunu gösterir (vites 2. veya 1. konumdayken).

▼3: 3. vitese düşürmenin uygun olduğunu gösterir (vites 4., 5. veya 6. konumdayken).

Sistem düzgün çalışmadığında, gösterge görüntülenmez.

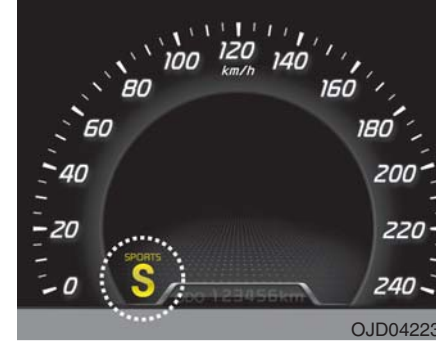

Çift kavramalı şanzıman (DS Mod) vites göstergesi (mevcutsa)

Gösterge hangi çift kavrama vites kolunun seçildiğini gösterir.

DS Modunda, göstergede "SPORTS" yazısı görünür. DS Moduyla alakalı daha detaylı bilgi için 5. bölüme bakın.





Aracınızın özellikleri

⚠ DİKKAT - DCT

- Vites sistemiyle alakalı problem olduğunda şanzıman göstergesi yanıp söner. Güvenliğiniz için Kia yetkili servisi ile irtibata geçerek sistemi kontrol ettirmeniz önerilir.
- Kavrama aşırı ısındığında, güvenlik modu devreye girer. Güvenlik moduna göre, şanzıman göstergesi bir ses ile yanıp söner. Ses 3 kez duyulur. Bu sırada LCD'de güvenlik modu gösterilir. Bu durumda sürüş sorunsuz olmayabilir. Bu uyarıyı dikkate almazsanız, sürüş koşulları kötüleşir ve sistemde problem olabilir. Normal sürüş durumuna dönmek için, frene basın ve sürmeden önce aracı birkaç dakika durdurun.

* DCT : Çift kavramalı şanzıman



OJD052043

Hız limiti göstergesi (mevcut ise)

Hız sabitleme sistemi direksiyon simidindeki düğmeye basılarak etkinleştirildiğinde gösterge yanar.

Sistemi etkisizleştirmek için () düğmesine tekrar basıldığında gösterge kapanır.

Hız limiti kontrol sisteminde bir sorun varsa "OFF" göstergesi yanıp sönecektir. Bu durumda, sistemi Kia yetkili servisinde kontrol ettiriniz.

Daha ayrıntılı bilgi için 5. bölümdeki "Hız limiti kontrol Sistemi" konusuna bakınız.



OJD042173



OJD043504

Mesafe Ölçer (km veya mil)

Mesafe ölçer, aracın kat ettiği toplam mesafeyi gösterir.

Kilometre sayacından, periyodik bakımın ne zaman gerçekleştirilmesi gerektiğini belirleme aşamasında da faydalanabilirsiniz.





Aracınızın özellikleri

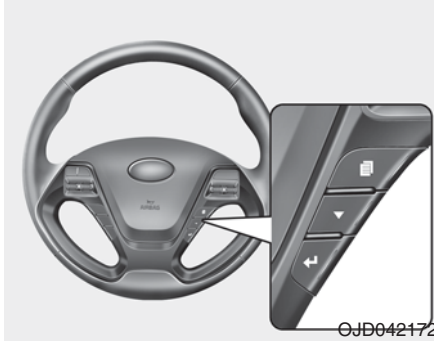

Yol bilgisayarı

Yol bilgisayarı, sürüş ile ilgili bilgiyi kontak anahtarı ON konumunda olduğunda göstergede görüntüleyen mikroişlemci kontrollü sürücü bilgi sistemidir.

Aşağıdaki gibi bir grup seçmek için düğmeye  1 saniyeden kısa süreli basınız;

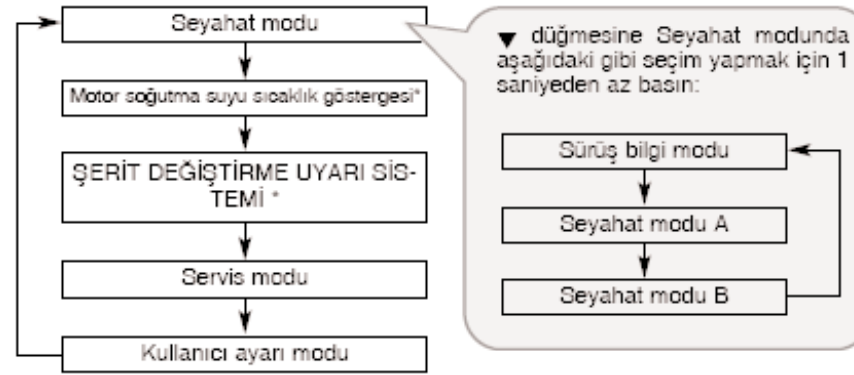

* : mevcut ise





Aracınızın özellikleri



Sürüş bilgi modu

Bu mod 3 tür sürüş bilgisini gösterir.

Akü çıkarıldığında kaydedilen tüm sürüş bilgileri (kilometre sayacı, menzil ve anlık yakıt tüketimi dışında) sıfırlanır.

1. Menzil (km veya mil)

Bu mod kalan yakıtla aracın seyahat edebileceği hesaplanan mesafeyi gösterir.

Kalan mesafe 50 km'nin altına düştüğünde, "---" sembolü görülmeyecektir.

Gösterge 50 – 999 km aralığında çalışır.

2. Ortalama yakıt ekonomisi (L/100 km veya MPG)

Bu mod, kullanılan toplam yakıt miktarına ve ortalama yakıt tüketimi göstergesinin son kez sıfırlanmasından sonra kat edilen mesafeye göre ortalama yakıt tüketimini hesaplar. Kullanılan toplam yakıt miktarı yakıt tüketimi verilerine göre hesaplanır. Doğru bir hesaplama yapılabilmesi için 50 metreden (0.03 mil) daha uzun bir yol kat edilmelidir. Ortalama yakıt ekonomisini sıfırlamak için aşağıdakileri yapın:

• “Kullanıcı Ayarlarında” “AVG Yakıt Ekonomisi” “Otomatik Yeniden Başlatma”da olduğunda:

6 litreden daha fazla doldurulduktan sonra aracın hızı saatte 1 km'yi geçiyorsa, yakıt tüketimi temizlenerek sıfıra getirilecektir (--.).

• “Kullanıcı Ayarlarında” “AVG Yakıt Ekonomisi” “Otomatik Yeniden Başlatma”da olduğunda:

Ortalama yakıt tüketimi görüntülenirken,  düğmesine 1 saniyeden daha uzun bir süre basmak ortalama yakıt tüketimi göstergesinin sıfırlanmasını (----) sağlar.

3. Anlık yakıt ekonomisi (L/100 km veya MPG)

Bu mod son birkaç saniyedeki anlık yakıt tüketimini hesaplar.

* NOT

- Araç düz bir zeminde değilse veya akünün gücü azalmışsa, "Distance to empty" (Menzil) fonksiyonu doğru bir şekilde çalışmayacaktır. Araca 6 litreden daha az miktarda yakıt eklendiğinde, yol bilgisayarı bunu dikkate almayacaktır.
- Yakıt tüketimi ve menzil değerleri büyük oranda sürüş koşullarına, sürüş alışkanlıklarına ve aracın durumuna bağlıdır.
- Gösterilen menzil değeri mevcut yakıtla gidilebilecek olan mesafeyi ifade eden tahmini bir değerdir. Bu değer, gerçek sürüş koşullarına göre farklılık gösterebilir.





Aracınızın özellikleri



Seyahat modu (A, B)

Bu mod 3 tür sürüş bilgisini gösterir.

Akü çıkarıldığında kaydedilen tüm sürüş bilgileri (kilometre sayacı, menzil ve anlık yakıt tüketimi dışında) sıfırlanır.

1. Sıfırlanabilir Mesafe Ölçer (km veya mil)

Bu mod, sıfırlanabilir mesafe ölçerin son sıfırlanmasından sonra katedilen mesafeyi ayrı ayrı gösterir.

Gösterge 0.0 - 999.9 km aralığında çalışır.

↩ Düğmeye 1 saniyeden fazla basmak mesafe ölçeri sıfırlar. (0.0)

2. Ortalama hız (km/s veya MPH)

Bu mod, aracın ortalama hız göstergesinin son kez sıfırlanmasından sonraki ortalama hızını hesaplar.

Araç hareket halinde olmasa da motorun çalışır durumda olduğu sürelerdeki hız da ortalama hıza eklenir.

Ortalama hız görüntülenirken, ↩ düğmesine 1 saniyeden daha uzun bir süre basmak ortalama hız göstergesinin sıfırlanmasını (---) sağlar.

3. Geçen süre

Bu mod, son kez sıfırlanmasından bu yana yolda geçen toplam süreyi gösterir.

Araç hareket halinde olmasa da motorun çalışır durumda olduğu süreler de sürüş süresine eklenir.

Gösterge 0:00 ~ 99:59 aralığında çalışır.

Sürüş süresi görüntülenirken, ↩ düğmesine 1 saniyeden daha uzun bir süre basmak sürüş süresinin sıfırlanmasını (0:00) sağlar.



Şerit Değiştirme Uyarı Sistemi (LDWS) Modu (mevcut ise)

Bu mod Şerit Değiştirme Uyarı Sistemi (LDWS)'nin durumunu gösterir.

Daha ayrıntılı bilgi için 5. bölümdeki "Şerit Değiştirme Uyarı Sistemi" konusuna bakınız.





Aracınızın özellikleri



Servis modu



Bu mod periyodik bakıma ihtiyacınız olduğu zamanı hesaplar (mesafe veya gün)



Diğer modlar gösterilirken servis modunu görmek için  tuşuna 1 saniyeden az basın.



Belirlenen bakım tarihinde aracınızı bakıma sokmadığınızda LCD ekranında geçen zaman veya günü gösterir.

Bakım tarihini sıfırlamak istediğinizde, bakım gerekli mesajı gösterildiğinde:

-  Düğmeye 5 saniyeden fazla basın.
- "Sıfırlama" LCD ekranında görünür.
-  Düğmeye tekrar 1 saniyeden fazla basın.

 Düğmeye 5 saniye içinde basmazsanız: "Sıfırlama"  görünür.

Bakım zamanı aralığını değiştirmek isterseniz yetkili Kia servisine başvurmanızı öneririz.

* NOT

- Bakım zamanını yenilerseniz, gösterilen bakım zamanı geçmez veya bakım yapılmadığı halde geçerse, LCD ekranında gösterilen servis zamanı asıl servis zamanına uymaya bilir.

Aracınızın bakımı için LCD ekranında gösterilen servis zamanına uymalısınız.

- Akü bağlantısı kesilir veya boşaltılırsa, gösterilen servis zamanı asıl servis zamanıyla eşleşmeyebilir.







Aracınızın özellikleri



Servis modu devrede değilse, LCD ekranı yukarıdaki resimde olduğu gibi görünür. Detaylı bilgi için yetkili bir Kia servisine danışmanızı tavsiye ederiz.



Kullanıcı Ayarları

1. Kontak anahtarı ON (AÇIK) konumundayken veya motor çalışırken aracı durdurunuz.
2.  Düğmeye Kullanıcı ayarları modu gösterilene kadar basın.
3. Ögeyi  düğmesine basarak değiştirebilir ve  düğmesine basarak seçebilirsiniz.

Kapı menüsü

• Otomatik Kapı Kilitleme

Kapalı – Otomatik kapı kilitleme işlemi iptal olacaktır.

Hız - Araç hızının 15km/s'i aşması halinde tüm kapılar otomatik olarak kilitlenecektir.

Vites Kolu – Vites kolu P (Park) konumundan R (Geri), N (Boş) veya D (Sürüş) konumuna geçirildiğinde bütün kapılar otomatik olarak kilitlenir. (otomatik şanzıman vites kolu için)

• Otomatik Kapı Kilidi Açma

Kapalı – Otomatik kapı kilit açma işlemi iptal olacaktır.

Anahtar Dışarıda – Kontak anahtarı konaktan çıkartıldığında (veya akıllı anahtar OFF konumundayken) tüm kapıların kilidi otomatik olarak açılacaktır.

Vites Kolu – Vites kolu P (Park) konumuna geçirildiğinde bütün kapılar otomatik olarak açılır. (otomatik vites kolu için).





Aracınızın özellikleri

Lamba menüsü

• Far Eskort (mevcutsa)

Tepe lambası gecikme fonksiyonu kontrol edildiğinde:

Tepe lambası gecikmesi ve Tepe lambası karşılama fonksiyonu devrede olur.

• Otomatik Üçlü Dönüş (Tek dokunuş üçlü dönüş sinyali)

Otomatik üçlü fonksiyonu işaretli ise :

Açık – Şerit değiştirme sinyali sinyal kolu hafifçe hareket ettirildiğinde 3 defa yanıp sönecektir.

• Karşılama Lambası (mevcutsa)

Karşılama ışığı fonksiyonu işaretli ise: Çamurluk lambasının karşılama lambası fonksiyonu devreye girer.

Ayarlar menüsü

• Koltuk Kolay Erişim (sadece Sürücü Konumu Hafıza Sistemi donanımlı araç için) (mevcut ise)

Koltuk Kolay erişim fonksiyonu işaretli ise: Açık – Sürücünün koltuğu sürücünün araçtan rahatça çıkabilmesi ve araca girebilmesi için otomatik olarak ileri veya geri hareket edecektir.

• Karşılama sesi

Karşılama sesi fonksiyonu işaretli ise: Karşılama Sesi fonksiyonu devreye girer.

• (Direksiyon konumu) (mevcut ise)

Direksiyon konumu fonksiyonu işaretli ise:

Direksiyon simidi MOTOR START/STOP düğmesi ON konumundayken hizalanmadığında, LCD ekranında uyarı yanar.

• AVG yakıt ECO sıfırlama

Otomatik Sıfırlama – Ortalama yakıt ekonomisi yakıt dolumundan sonra hareket ettiğinizde otomatik olarak sıfırlanacaktır

Manüel Sıfırlama – Ortalama yakıt ekonomisi yakıt dolumundan sonra hareket ettiğinizde otomatik olarak sıfırlanmayacaktır. Ortalama yakıt ekonomisi gösterildiğinde düğmeye 1 saniyeden fazla basarak ortalama yakıt ekonomisini sıfırlayabilirsiniz.

• Hız Göstergesi Aralığı

- %100 : Hız göstergesindeki numaraların boyutu normal durumdadır.

- %110 : Hız göstergesindeki numaraların boyutu artar.

• Birim

Gösterilen birimi alet panelinden “km” veya “mil” olarak seçebilirsiniz.

• Dil

LCD ekranında tercih ettiğiniz dili seçiniz.





Aracınızın özellikleri



LCD göstergeler bilgileri

Açılır tavan açık

Sürücü kontak anahtarını çıkarırsa (Akıllı anahtar: motoru kapatırsa) ve açılır tavan tam kapalı değilken sürücü tarafındaki kapıyı açarsa LCD ekranda uyarı mesajı belirir. Ayrıca 7 sn boyunca uyarı sesi duyulur.

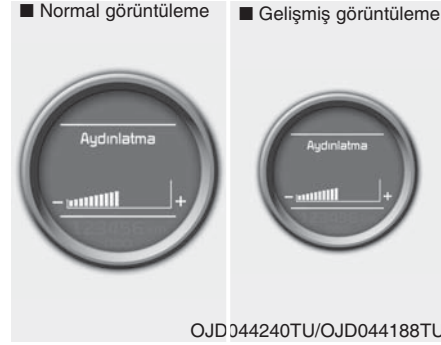

Aydınlatma şiddeti

Gösterge paneli aydınlatma şiddeti aydınlatma kontrol düğmesiyle ayarlarken görünür.

Daha ayrıntılı bilgi için 4. bölümdeki "Gösterge paneli" konusuna bakınız.

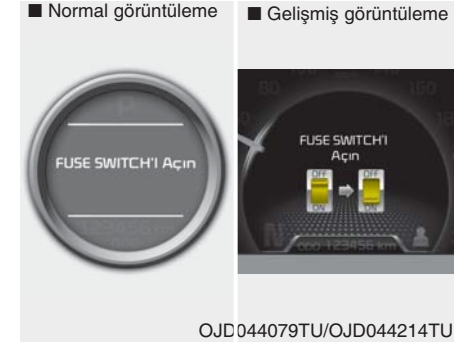

Sigorta anahtarını çevirin (mod anahtarı)

Not sürücüyü direksiyonun altında bulunan kontrol panelindeki sigorta anahtarını açma konusunda bilgilendirmek üzere belirir.

Daha detaylı bilgi için 7. bölümdeki "Sigorta" bölümüne bakın.





Aracınızın özellikleri



Arka park yardımı uyarısı (mevcut ise)

İleri veya geri hareket ederken bir engelin tespit edildiği bölümü gösterir. Detaylar için, 5. bölümdeki "Arka park yardımı sistemi" bölümüne bakınız.



Direksiyon simidi hizalama (mevcut ise)

Direksiyon simidi 90 derece sola döndüğünde motoru çalıştırırsanız, birkaç saniye sonra LCD ekranında "Direksiyon simidini hizala" uyarısı 5 saniye boyunca yanar. Direksiyon simidini sağa çeviriniz ve sola 30 dereceden az döndürünüz.



Akıllı anahtar sistemi mevcut araçlar için

Anahtar araçta değil

Akıllı anahtar araçta değilse ve MOTOR ÇALIŞTIR/DURDUR düğmesi ACC, AÇIK ya da MARŞ konumunda iken herhangi bir kapı açılır ya da kapatılırsa uyarı LCD ekranında yanar. Ayrıca akıllı anahtar araçta olmadığı ve kapı kapatıldığında uyarı sesi 5 saniye duyulur. Akıllı anahtarı her zaman yanınızda taşıyınız.





Aracınızın özellikleri



Anahtar tespit edilemedi

Akıllı anahtar araçta değilse ya da tespit edilemediyse, MÖTOR ÇALIŞTIR/DURDUR düğmesine basıldığında uyarı LCD ekranda 10 saniye yanar. Ayrıca, immobilizer göstergesi 10 saniye boyunca yanıp söner.



Akıllı anahtar ile start'a basınız.

"Anahtar tespit edilemedi" uyarısı esnasında motor çalıştır/durdur düğmesine basarsanız, 10 saniye boyunca LCD ekranında "Akıllı anahtar ile çalıştır düğmesine basın" uyarısı görüntülenir.. Ayrıca, immobilizer göstergesi 10 saniye boyunca yanıp söner.



Düşük anahtar pili

Araçtaki akıllı anahtar çıktığında MÖTOR ÇALIŞTIR/DURDUR düğmesi KAPALI konuma gelirse uyarı LCD ekranda 10 saniye yanar. Ayrıca bir kez uyarı sesi duyulur. Pili yenisiyle değiştiriniz.





Aracınızın özellikleri



Motoru çalıştırmak için fren pedalına basın (otomatik şanzıman için)

Fren pedalına basılmadan düğmeye arka arkaya basarak MOTOR ÇALIŞTIR/DURDUR düğmesi iki kez ACC konumuna gelirse, motoru çalıştırmak için fren pedalına basmanız gerektiğini göstermek için uyarı LCD ekranda 10 saniye yanar.



Motoru çalıştırmak için debriyaj pedalına basın (manuel şanzıman için)

Fren pedalına basılmadan düğmeye arka arkaya basarak MOTOR ÇALIŞTIR/DURDUR düğmesi iki kez ACC konumuna gelirse, motoru çalıştırmak için fren pedalına basmanız gerektiğini göstermek için uyarı LCD ekranda 10 saniye görüntülenir.



Vitesi "P" konumuna almak (otomatik şanzıman)

Vites P (Park) konumunda değilken motoru kapatmayı denerseniz, MOTOR ÇALIŞTIR/DURDUR düğmesi ACC konumuna geçer. Düğmeye bir kez daha basıldığında, ON konumuna geçer.

Motoru durdurmanız için vites kolu P (Park) konumundayken MOTOR ÇALIŞTIRMA/DURDURMA düğmesine basmanız gerektiğini göstermek amacıyla LCD ekranındaki uyarı lambası 10 sn boyunca yanar.

Ayrıca 10 sn boyunca uyarı sesi duyulur. (mevcut ise)





Aracınızın özellikleri



Tekrar marş düğmesine basın

MOTOR ÇALIŞTIR/DURDUR düğmesi sisteminde bir sorun varken MOTOR ÇALIŞTIR/DURDUR düğmesini kullanamazsanız, uyarı 10 saniye yanar ve uyarı sesi motoru MOTOR ÇALIŞTIR/DURDUR düğmesine bir kez daha basarak çalıştırabileceğinizi göstermek için sürekli duyulur.

MOTOR ÇALIŞTIR/DURDUR düğmesi normal çalışırsa uyarı durur veya hırsızlık alarm sistemi devreye girer.

Start/stop düğmesine her bastığınızda uyarı yanıyorsa, sistemin Kia yetkili servisi tarafından kontrol edilmesi gerekmektedir.



Motoru çalıştırmak için şanzımanı "P" ya da "N" konumuna alınız

Motoru vites P ya da N konumunda değilken çalıştırmak isterseniz LCD ekranda uyarı 10 saniye yanar.

Motoru vites N (Boşta) konumunda iken de çalıştırabilirsiniz ancak güvenliğinizi için motoru vites P (Park) konumunda iken çalıştırınız.



Direksiyonu çevirirken marş düğmesine basınız

(mevcut ise)

MOTOR ÇALIŞTIR/DURDUR düğmesine basıldığında direksiyon simidinin kilidi normal olarak açılmazsa LCD ekranda uyarı 10 saniye yanar. Ayrıca bir kez uyarı sesi duyulur ve MOTOR ÇALIŞTIR/DURDUR düğmesi lambası 10 saniye yanar.

Uyarı geldiğinde direksiyon simidini sağa ve sola çevirerek MOTOR ÇALIŞTIR/DURDUR düğmesine basınız.





Aracınızın özellikleri



Direksiyon simidi kilidini kontrol edin (mevcut ise)

MOTOR ÇALIŞTIR/DURDUR düğmesi KAPALI konuma getirildiğinde direksiyon simidi normal olarak kilitlemezse LCD ekranda uyarı 10 saniye yanar. Ayrıca uyarı sesi üç saniye duyulur ve MOTOR ÇALIŞTIR/DURDUR düğmesi lambası 10 saniye yanıp söner.



FREN ANAHTARI sigortasını kontrol edin

Fren anahtarı sigortası söküldüğünde, 10 saniye boyunca LCD ekranında uyarı görüntülenir. Sigortayı yenisiyle değiştiriniz. Eğer bu mümkün değilse, MOTOR ÇALIŞTIR/DURDUR düğmesine 10 saniye basarak motoru çalıştırabilirsiniz.



Hararet nedeniyle tork düşüşü (T-GDI motor için)

Motor soğutma suyu sıcaklığı 115 C üstüne çıktığında, bu mesaj görünür ve motoru korumak için tork düşürülür





Aracınızın özellikleri

Uyarı ve gösterge lambaları Gösterge tablosu

Kontak anahtarını ON (AÇIK) konumuna alarak fren uyarı lambasını kontrol ediniz (motoru çalıştırmayınız). Yanmayan lambaların olması durumunda, sistemi Kia yetkili servisinde kontrol ettiriniz.

Motor çalıştıktan sonra, tüm uyarı lambalarının söndüğünden emin olunuz. Uyarı lambalarından herhangi biri yanıyor, bu kontrol edilmesi gereken bir durum olduğunu gösterir.

Aşağıdaki uyarı ve göstergeler önceki sayfalarda anlatılmıştır:

- Otomatik şanzıman/Çift kavrama şanzıman vites kolu göstergesi
- Düz şanzıman vites değiştirme göstergesi
- Park asistanı uyarısı (LCD Ekranı)

Aktif ECO göstergesi* (mevcut ise)

ECO

Etkin ECO çalışırken, ECO göstergesi yeşildir. Daha fazla bilgi için, 5. bölümdeki "Etkin ECO" konusuna bakınız.

Emniyet kemeri uyarı lambası ve uyarı sinyali



Sürücüye emniyet kemeri takmasını hatırlatmak için, kontak her açıldığında emniyet kemeri takılı olsa da olmasa da emniyet kemeri uyarı lambası yaklaşık 6 saniye boyunca yanıp sönecektir.

Daha detaylı bilgi için 3 bölümdeki "Emniyet kemeri" kısmına bakınız.

Hava yastığı uyarı lambası



Bu uyarı lambası kontak anahtarını ON konumuna aldığınızda yaklaşık 6 saniye boyunca yanacaktır.

Bu lamba, SRS düzgün çalışmadığında yanar. Hava yastığı uyarı lambası, kontak anahtarı ON konumuna getirildiğinde veya motor çalıştırıldığında yanmıyorsa veya 6 saniye yandıktan sonra sönmüyorsa ya da sürüş esnasında yanıyor, aracınızın SRS sistemini bir KIA yetkili servisine kontrol ettiriniz.





Aracınızın özellikleri

İmmobilizer göstergesi



Akıllı anahtar sistemi olmadan

Bu gösterge immobilizer anahtarı yuvasına yerleştirildiğinde ve motoru çalıştırmak üzere ON (AÇIK) konumuna getirildiğinde yanar.

Bu esnada motoru çalıştırabilirsiniz. Motor çalışmaya başladıktan sonra gösterge sönecektir.

Motoru çalıştırmadan önce, kontak anahtarı ON (AÇIK) konumundayken bu gösterge yanıp sönerse, sistemi bir KIA yetkili servisine kontrol ettiriniz.

Akıllı anahtar sistemi ile

Aşağıdaki durumlardan biri akıllı anahtara sahip bir araçta oluşursa immobilizer göstergesi yanar, yanıp söner ya da söner.

- Akıllı anahtar araçta iken, MOTOR ÇALIŞTIR/DURDUR düğmesi ACC ya da AÇIK konumda olursa gösterge, motoru çalıştırabileceğinizi belirtmek için yaklaşık 30 sn yanar. Ancak, akıllı anahtar araçta değilken, MOTOR ÇALIŞTIR/DURDUR düğmesine basılırsa a gösterge motorun çalışmayacağını göstermek için birkaç saniye yanıp söner.
- Akıllı anahtar araç içerisindeyken MOTOR ÇALIŞTIRMA/DURDURMA düğmesi ON konumuna alındığında gösterge sadece 2 sn yanıp sönyorsa sistemi KIA yetkili servisinde kontrol ettiriniz.
- Akü zayıfladığında, start/stop düğmesine basılırsa, gösterge yanıp söner ve motoru çalıştıramazsınız. Ancak, direk akıllı anahtar ile MOTOR ÇALIŞTIR/DURDUR düğmesine basarak motoru çalıştırabilirsiniz. Ayrıca, akıllı anahtar sistemi ile ilgili parçalarda bir sorun varsa gösterge yanıp söner.

Bagaj kapağı açık uyarı lambası



Bu uyarı lambası bir Bagaj kapağı tam kapanmadığında yanar.

Yakıt seviyesi uyarı lambası



Bu lamba, yakıt deposunun hemen hemen boşalmış olduğunu gösterir. Lamba yandığında, mümkün olan en kısa süre içerisinde yakıt almalısınız.

Yakıt seviyesi uyarı lambası yanırken veya yakıt seviyesi "E" işaretinin altına düşmüşken aracınızı kullanmaya devam etmeniz, motorun yanlış ateşleme yapmasına ve katalitik konvertörün (mevcut ise) zarar görmesine neden olur.





Aracınızın özellikleri

(EPS) sistemi uyarı lambası (mevcutsa)



Kontak anahtarı açıldıktan sonra gösterge lambası yanacak ve sonra sönecektir.

Bu lamba ESP'de sorun olduğu zaman da yanacaktır. Sürerken ortaya çıkması durumunda, sistemin Kia yetkili servisi tarafından kontrol edilmesi önerilir.

Sinyal göstergesi lambaları



Gösterge panelinde yanıp sönen yeşil oklar sinyalin işaret ettiği yönü gösterir. Ok görünür fakat yanıp sönmese, normalde olduğundan daha hızlı yanıp sönerse veya hiç yanmazsa, bu, sinyal sisteminde bir arıza olduğunun göstergesidir. Gerekli onarım için bir servise danışınız.

Far açık göstergesi



Arka lambalar veya farlar açık olduğunda gösterge yanar.

Kısa far gösterge lambası (mevcut ise)



Bu gösterge lambası ön farlar açıkken yanar.

Uzun far göstergesi



Bu lamba, farlar açıkken ve uzun far konumundayken ya da far kolu kullanılarak selektör yapıldığında yanar.





Aracınızın özellikleri

Adaptif Far Sistemi (AFLS) arıza göstergesi* (mevcut ise)

AFLS

AFLS arıza göstergesi yanarsa, AFLS'nin doğru çalışmadığını gösterir. En yakın güvenli bölgeye sürün ve motoru yeniden başlatın. Fren uyarı lambasının açık konumda kalması durumunda, sistemi Kia yetkili servisinde kontrol ettiriniz.

Ön sis lambası göstergesi (mevcut ise)



Ön sis lambaları açıkken bu gösterge yanar.

Arka sis farı göstergesi (mevcut ise)



Arka sis lambaları açıkken bu gösterge yanar.

Park freni ve fren hidroliği uyarı lambası



El freni uyarısı

Kontak anahtarı ON (AÇIK) ya da START (MARŞ) konumundayken el freninin devrede olması durumunda bu lamba yanacaktır. Uyarı lambası park freni devreden çıktığında sönecektir.

Düşük fren hidroliği uyarı lambası

Bu uyarı lambasının yanık kalması, hidrolik kabındaki fren hidroliği seviyesinin düşük olduğunu gösterebilir.

Uyarı lambası yanık kalırsa:

1. En yakın güvenli noktada durunuz ve motoru stop ediniz.
2. Motor çalışmıyorken hemen fren hidroliği seviyesini kontrol ediniz ve gerekiyorsa hidrolik kabına gerekli miktarda fren hidroliği ilave ediniz. Tüm fren parçalarını sızıntı olup olmadığını kontrol ediniz.
3. Fren sisteminde herhangi bir kaçak varsa, uyarı lambası yanık kalıyorsa ya da frenler doğru şekilde çalışmıyorsa, fren sistemini kontrol ettirmek ve gerekli tamirleri yaptırmak için aracınızın KIA yetkili servisine çektiniz. Yetkili bir Kia servisi ile irtibata geçmenizi tavsiye ederiz.



Aracınızda ikili-çapraz frenleme sistemleri mevcuttur. Bu, ikili sistemlerden biri görevini yerine getirmese de yine de aracınızın iki tekerleğine müdahale eden bir fren sistemine sahip olmanız anlamına gelir. İkili sistemlerden sadece birinin çalışması durumunda, aracı durdurmak için normalden daha yoğun bir fren pedalı hareketi ve daha fazla pedal basıncı gereklidir. Ayrıca, fren sisteminin sadece bir bölümü çalıştığından aracın durma mesafesi artacaktır. Sürüş esnasında frenler görevini yerine getirmezse, daha fazla motor freni elde etmek için vitesi küçültünüz ve güvenli bir alan bulur bulmaz aracı durdurunuz.

Ampulün çalışıp çalışmadığından emin olmak için, el freni ve fren hidroliği uyarı lambasının kontak anahtarı ON (AÇIK) konumuna alındığında yanıp yanmadığını kontrol ediniz.

⚠ UYARI

Aracın, uyarı lambası yanık halde kullanılması tehlikelidir. Fren uyarı lambasının açık konumda kalması durumunda, sistemi Kia yetkili servisinde kontrol ettiriniz.

EPB (Elektrikli Park Freni) arıza göstergesi (mevcut ise)**EPB**

Kontak anahtarı "ON" (AÇIK) konumuna getirildiğinde EPB arıza göstergesi yanacaktır, fakat yaklaşık 3 saniye sonra sönecektir. Uyarı lambası yanmaz veya devamlı yanarsa, sistemin Kia yetkili servisi tarafından kontrol edilmesi gerekmektedir.

Ayrıca, EPB arıza göstergesi ESP göstergesi ESP'nin düzgün çalışmadığını göstermek üzere yandığında da yanabilir, ancak bu olursa, EPB'nin arızalı olduğu anlamına gelmez. Daha ayrıntılı bilgi için 5. bölümdeki "EPB" konusuna bakınız.

Kilitlenmeyen fren sistemi (ABS) uyarı lambası

Kontak anahtarı ON (AÇIK) konumuna getirildiğinde bu lamba yanacak ve sistem normal bir şekilde çalışıyorsa, yaklaşık 3 saniye sonra sönecektir.

ABS uyarı lambası yanık kalıyor, sürüş esnasında yanıyor veya kontak anahtarı ON konumuna getirildikten sonra yanmıyorsa, bu, ABS sisteminde bir sorun olabileceği anlamına gelir.

Bu durumda, sistemi Kia yetkili servisinde kontrol ettiriniz. Normal fren sistemi hala çalışır konumda olacaktır, fakat tekerleklerin kilitlenmesini önleyen fren sisteminin yardımı olmadan çalışacaktır.



Aracınızın özellikleri

Elektronik frenleme kuvveti dağıtımı (EBD) sistemi uyarı lambası



Sürüş esnasında iki uyarı lambası da aynı anda yanarsa, aracınızın ABS ve EBD sistemlerinde bir sorun var demektir.

Bu durumda, ABS ve standart fren sistemi normal bir şekilde çalışmayabilir. Sistemin Kia yetkili servisi tarafından kontrol edilmesi önerilir.

UYARI

Hem ABS hem de fren uyarı lambaları aynı anda yanar ve sönmese, aracınızın fren sistemi düzgün bir şekilde çalışmayabilir. Dolayısıyla ani frenlemeler esnasında beklenmedik ve tehlikeli durumlarla karşı karşıya kalabilirsiniz. Bu durumda, aşırı hız yapmaktan ve ani frenlemeden kaçınınız. Bu nedenle sistemin bakımının bir KIA yetkili servisinde yapılmasını tavsiye ediyoruz.

*** NOT**

ABS uyarı lambası ya da EBD uyarı lambası yandıysa ve yanmaya devam ediyorsa, hız göstergesi ya da mesafe ölçer çalışmayabilir. Ayrıca, EPS uyarı lambası yanabilir ve direksiyon için harcanan çaba artabilir veya azalabilir. Bu durumda, sistemi Kia yetkili servisinde kontrol ettiriniz.

Elektronik stabilite kontrolü (ESC) göstergesi (mevcut ise)



Kontak anahtarı "ON" (AÇIK) konumuna getirildiğinde ESC göstergesi yanacaktır, fakat ortalama 3 saniye sonra sönecektir. ESC devrede iken sürüş koşullarını izler. Normal sürüş koşulları altında, ESC lambası yanmaz. Kaygan veya yol tutuşunun iyi olmadığı zeminlerde, ESC devreye girecek ve ESC göstergesi ESC'nin devrede olduğunu göstermek için yanıp sönecektir.

Ancak ESC sisteminde arıza olduğunda gösterge yanar ve o şekilde kalır. Bu nedenle sistemin bakımının bir KIA yetkili servisinde yapılmasını tavsiye ediyoruz.

ESC OFF göstergesi (mevcut ise)



Kontak anahtarı "ON" (AÇIK) konumuna getirildiğinde ESC OFF göstergesi yanacak, fakat ortalama 3 saniye sonra sönecektir. ESC OFF (devre dışı) moda geçmek için, "ESC OFF" düğmesine basınız. ESC OFF göstergesi ESC'nin devre dışı olduğunu gösterir.



**AUTO STOP göstergesi
(mevcut ise)**

Motor, ISG (Rölanti Dur-Kalk) sisteminin Rölanti Dur moduna girdiğinde bu gösterge yanar.

Otomatik çalıştırma gerçekleştiğinde gösterge panelindeki AUTO STOP göstergesi 5 saniye boyunca yanıp söner.

Daha ayrıntılı bilgi için 5. bölümdeki ISG (Rölanti Dur-Kalk) sistemi konusuna bakınız.

B tipi gösterge paneli bulunan araçlarda, gösterge LCD ekranında belirir.

*** NOT**

Motor ISG sistemi ile otomatik olarak çalıştırıldığında bazı uyarı lambaları (ABS, ESP, ESP OFF, EPS veya el freni uyarı lambası) birkaç saniyeliğine yanabilir.

Bu durum düşük akü voltajından kaynaklanmaktadır. Bu, sistemde bir arıza olduğu anlamına gelmez.

Sabit hız göstergesi (mevcut ise)**CRUISE (SABİT HIZ) göstergesi**

Sabit hız kontrol sistemi devreye sokulduğunda bu uyarı lambası yanacaktır.

Direksiyon simidi üzerindeki CRUISE ON/OFF (SABİT HIZ AÇMA/KAPAMA) düğmesine basıldığında gösterge paneli üzerindeki sabit hız göstergesi yanar.

CRUISE ON/OFF (SABİT HIZ AÇMA/KAPAMA) düğmesine tekrar basıldığında gösterge lambası söner. Sabit hız kontrol sistemi ile ilgili daha fazla bilgi için, 5. bölümdeki "Sabit hız kontrol sistemi" konusuna bakınız.

Sabit hız SET (AYAR) göstergesi**SET**

Gösterge lambası sabit hız fonksiyonu düğmesi (SET- veya RES+) "ON" (AÇIK) konumunda olduğunda yanacaktır.

Sabit hız kontrolü düğmesine (SET- veya RES+) basıldığında gösterge panelindeki sabit hız SET (AYAR) göstergesi lambası yanar.

Sabit hız fonksiyonu düğmesine (CANCEL (IPTAL)) basıldığında veya sistem devreden çıkarıldığında sabit hız SET

(AYAR) göstergesi lambası yanmaz.

**Şarj uyarı lambası**

Bu uyarı lambası, alternatörde ya da şarj sisteminde bir sorun olduğunu gösterir. Araç seyir halindeyken bu lamba yanarsa:

1. Aracınızı en yakın güvenli bir noktada durdurunuz.
2. Motor çalışmıyorken, alternatör kayışında gevşeme ya da kopma olup olmadığını kontrol ediniz.
3. Kayış ayarı normalse, şarj sisteminin başka bir kısmında sorun olabilir. Bu nedenle sistemin bakımının bir KIA yetkili servisinde yapılmasını tavsiye ediyoruz.



Aracınızın özellikleri

TPMS (Lastik Hava Basıncı İzleme Sistemi) göstergesi (mevcut ise)

Düşük lastik basıncı göstergesi / TPMS arıza göstergesi



Kontak anahtarı ON konumuna getirildikten 3 saniye sonra düşük lastik hava basıncı gösterge lambası yanar.

Aracınızın lastiklerinden biri veya daha fazlasının lastik hava basıncı yetersizse düşük lastik hava basıncı göstergesi ve konum göstergesi yanar.

Lastik Basıncı İzleme Sistemi'nde bir sorun olması halinde düşük lastik hava basıncı yaklaşık bir dakika yanıp söner ve ardından yanmaya başlar.

Bu durumda, sistemi Kia yetkili servisinde kontrol ettiriniz.

Daha ayrıntılı bilgi için 6. bölümdeki LKAS konusuna bakınız.

Düşük lastik hava basıncı uyarısı LCD ekranda belirir.

⚠ UYARI - Güvenli durma

- TPMS sizi dış faktörlerden kaynaklanan ciddi ve beklenmedik hasarlara karşı uyarır.
- Aracın dengesinde bir sorun olduğunu düşünüyorsanız, ayağınızı hemen gaz pedalından çekiniz, hafifçe fren pedalına basınız ve aracınızı yolun dışında güvenli bir yerde durdurunuz.

Motor yağ basıncı uyarı lambası



Bu uyarı lambası, motor yağı basıncının düşük olduğunu gösterir.

Araç seyir halindeyken bu lamba yanarsa:

1. Aracınızı güvenli bir şekilde yolun kenarına çekiniz ve motoru durdurunuz.
2. Motor çalışmıyorken motor yağı seviyesini kontrol ediniz. Seviye düşükse, yağ ilave ediniz.

Yağ ilave ettikten sonra uyarı lambası yanık kalırsa, ya da yağ bulamıyorsanız, Kia yetkili servisi ile irtibat kurabilirsiniz.

⚠ DİKKAT

Yağ basıncı uyarı lambası yandıktan sonra motor derhal durdurulmazsa, ciddi hasar meydana gelebilir.



⚠ DİKKAT

Yağ basıncı uyarı lambası motor çalışır durumdayken yanıyorsa, bu motorda ciddi bir hasar olduğu anlamına gelebilir. Yağ basıncı normal seviyenin altına düştüğünde, yağ basıncı uyarı lambası yanabilir. Normal koşullarda, bu lamba kontak anahtarı açıldığında yanmalı ve motor çalışmaya başladığında sönmelidir. Yağ basıncı uyarı lambası motor çalışır durumdayken yanıyorsa, bu ciddi bir arıza olduğu anlamına gelebilir.

Böyle bir durumla karşı karşıya kalırsanız, aracınızı güvenli bir yere çekiniz, motoru durdurunuz ve yağ seviyesini kontrol ediniz. Yağ seviyesi düşükse, motora gerekli miktarda yağ ekleyiniz ve motoru yeniden çalıştırınız. Motor çalışırken lamba yine sönmese, derhal motoru durdurunuz. Motor çalışırken yağ lambasının devamlı yandığı herhangi bir durumda sistemin Kia yetkili servisi tarafından kontrol edilmesi önerilir.

Motor yağ seviyesi uyarı lambası (mevcutsa)

Motor yağı seviyesinin kontrol edilmesi gerektiğinde, motor yağı seviyesi uyarı lambası yanar.

Uyarı lambası yanarsa, mümkün olan en kısa sürede motor yağı seviyesini kontrol ediniz ve gerektiği kadar motor yağı ekleyiniz.

Önerilen yağı bir huniye azar azar yavaşça boşaltınız. (Yağın yeniden doldurma kapasitesi: Yaklaşık 0,6 ~ 1,0 l) Sadece belirtilen tip motor yağını kullanınız. (8. bölümde yer alan "Tavsiye edilen yağlar ve kapasiteleri" konusuna bakınız.)

Yağ seviyesinin daldırma çubuğundaki F işaretinden daha yüksekte olmaması için motor yağını aşırı doldurmayınız.

*** NOT**

- Motor yağını ekledikten sonra motor kızdırdığında yaklaşık 50 km~100 km dolaşırsanız uyarı lambası kapanacaktır.
- Kontakı 10 saniye içinde 3 kez OFF konumundan ON konumuna getiriniz; uyarı ışığı derhal sönecektir. Ancak, uyarı lambasını motor yağı eklemeksizin söndürürseniz, lamba yaklaşık 50 km ilerledikten sonra tekrar yanacaktır.

⚠ DİKKAT

Yağ eklendikten ve motor ısınana kadar 50 – 100 km yol aldıktan sonra lamba devamlı yanarsa, sistemin Kia yetkili servisi tarafından kontrol edilmesi önerilir.

Bu lamba motor çalıştıktan sonra yanmazsa bile, motor yağı periyodik olarak kontrol edilmeli ve eklenmelidir.



Aracınızın özellikleri

Arıza gösterge lambası (MIL) (motoru kontrol et lambası)



Bu uyarı lambası, emisyon kontrol sistemi bileşenlerini izleyen Motor Kontrol Sistemi'nin bir parçasıdır. Bu lamba sürüş sırasında yanarsa, emisyon kontrol sistemlerinde potansiyel bir sorun algılandığını gösterir. Bu lamba, aynı zamanda, kontak anahtarı On konumuna getirildiğinde yanar ve motor çalışmaya başladıktan birkaç saniye sonra söner. Araç kullanılırken yanarsa, veya kontak anahtarı ON konumuna getirildiğinde yanmazsa, sistemin Kia yetkili servisi tarafından kontrol edilmesi önerilir. Bu durumda genellikle aracınızı normal bir şekilde kullanmaya devam edebilirsiniz fakat, emisyon sisteminin en kısa süre içerisinde bir Kia yetkili servisinde kontrol edilmesini öneririz.

⚠ DİKKAT

Aracı, Emisyon Kontrol Sistemi Arıza Uyarı Lambası yanık halde uzun süre kullanmanız, emisyon kontrol sisteminin hasar görmesine ve buna bağlı olarak aracın hareket kabiliyetinin ve/veya yakıt ekonomisinin olumsuz yönde etkilenmesine neden olabilir.

⚠ DİKKAT - Benzinli motor

Motor Kontrol Sistemi Arıza İkaz Lambası yanarsa, katalitik konvertörde bir arıza meydana gelmiş olabilir, bu da motor performansının azalmasına yol açabilir. Bu nedenle sistemi bir KIA yetkili servisinde kontrol ettirmenizi tavsiye ederiz.

⚠ DİKKAT - Dizel motor (DPF mevcutsa)

Arıza göstergesi yanıp sönerken aracın belirli bir süre (yaklaşık 25 dak.) 60 km/s'in üzerinde veya ikinci viteste motor devri 1500 – 2000 deviz hızı olacak şekilde sürülmesi halinde arıza göstergesinin yanıp sönme durumu sona erebilir.

Arıza gösterge ışığının uygulanan prosedure rağmen yanıp sönmesi halinde, lütfen sistemi bir Kia yetkili servisinde kontrol ettiriniz.

Arıza gösterge ışığı yanıp sönerken aracınızı uzun süre kullanmanız halinde, DPF sistemi hasar görebilir ve yakıt tüketimi anormal seviyede yükselebilir.

⚠ DİKKAT - Dizel motor

Motor Kontrol Sistemi Arıza İkaz Lambasının yanıp sönmesi halinde, enjeksiyon miktarı ayarına bağlı olarak bazı arızalar oluşur; bu arızalar motor gücünün azalmasına, patlama sesine ve düşük seviyede emisyonu neden olur. Bu nedenle sistemi bir KIA yetkili servisinde kontrol ettirmenizi tavsiye ederiz.





Aracınızın özellikleri

Motor soğutma suyu sıcaklığı uyarı lambası (mevcut ise)

Motor soğutma suyunun sıcaklığı $120\pm 3^{\circ}\text{C}$ 'nin üzerindeyse uyarı lambası yanar.

Motor hararet yaparsa, yola devam etmeyiniz. Eğer aracınız hararet yaparsa bölüm 6'daki "Hararet" başlığına bakınız.

*** NOT**

Motor sıcaklık uyarı lambasının yanması, hararetin motora zarar verebileceği anlamına gelir.

Kızdırma gösterge lambası (Dizel motor)

Kontak anahtarı On konumna getirildiğinde gösterge lambası yanar. Ön ısıtma lambası söndükten sonra motor yeniden çalıştırılabilir. Yanma süresi suyun sıcaklığına, ortamın sıcaklığına ve akünün durumuna göre değişir.

*** NOT**

Ön ısıtmanın sona ermesinin ardından geçen 10 saniye içinde motor çalıştırılmamışsa, kontak anahtarını önce 10 saniye için LOCK/OFF (KİLİTLİ/KAPALI) konumuna, daha sonra yeniden ısıtma için ON (AÇIK) konumuna alınız.

⚠ DİKKAT

Kızdırma bujisi gösterge lambası motor ısıdıktan sonra ya da seyir esnasında yanmaya devam ederse sistemi bir Kia yetkili servisinde kontrol ettirmenizi tavsiye ederiz.

Yakıt filtresi uyarı lambası (Dizel motor)

Bu uyarı lambası, kontak anahtarı ON konumuna getirildikten sonra 3 saniye boyunca yanar ve ardından söner. Motor çalışır durumda bu uyarı lambası yanarsa, bu, yakıt filtresinde su biriktiği anlamına gelir. Bu durumda yakıt filtresindeki suyu boşaltınız. Daha fazla bilgi için, 7 bölümdeki "Yakıt filtresi" konusuna bakınız.

⚠ DİKKAT

Yakıt filtresi uyarı lambası yandığında, motor gücü (aracın hızı ve rölan-ti devri) azalabilir.

Uyarı lambası yanık konumdayken sürüş yapmaya devam ederseniz, aracın motorunun parçalarına ve Common Rail enjeksiyon sistemine zarar verebilirsiniz. Bu durumda, sistemi Kia yetkili servisinde kontrol ettiriniz.





Aracınızın özellikleri

LCD EKRANI UYARILARI VE GÖSTERGELERİ (GÖSTERGE PANELİ GÖRÜNTÜSÜ)



Takvim / Saat / Dış Ortam Sıcaklığı (mevcut ise)

Monitor dış ortam sıcaklığını, tarihi ve saati görüntüleyecektir.

Tarihi, saati veya sıcaklık birimini (°C ↔ °F) değiştirmek için SET tuşuna 1 saniyeden uzun süre basınız. Bu şekilde ayar moduna girersiniz ve

SET tuşuna 1 saniyeden uzun süre bastığınızda mod aşağıdaki sırayla değişir.

SAAT → DAKİKA → YIL → AY → GÜN → 12S/24S → SICAKLIK BİRİMİ DEĞİŞİMİ → ayar modundan çıkın, modu seçmek ve UP (YUKARI) (1,) ve DOWN (AŞAĞI) (1,) tuşlarını kullanarak veriyi ayarlamak için SET tuşuna 1 saniyeden daha kısa süreli olarak basın.

Aşağıdaki durumlarda SET UP (AYAR) modunu iptal edilir:

- Sıcaklık birimi değiştirme modundayken SET tuşuna 1 saniyeden daha kısa süreli olarak basıldığında
- Herhangi bir ayar modundayken SET tuşuna 1 saniyeden daha uzun süreli olarak basıldığında
- Herhangi bir tuşa basmadan 15 saniye geçtiğinde
- Ayar modundayken kontak ON veya OFF konumuna getirildiğinde
- Akü bağlantısı ayrıldığında

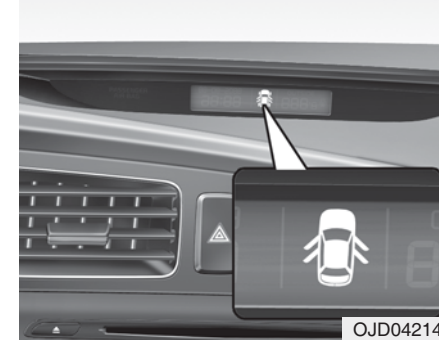

Kapı ve bagaj kapağı açık göstergesi
Monitör güvenli şekilde kapanmayan ilgili kapıyı veya bagajı gösterecektir.





Aracınızın özellikleri

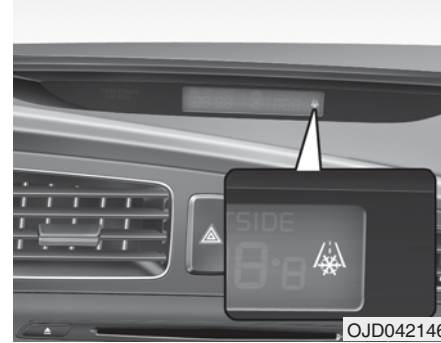
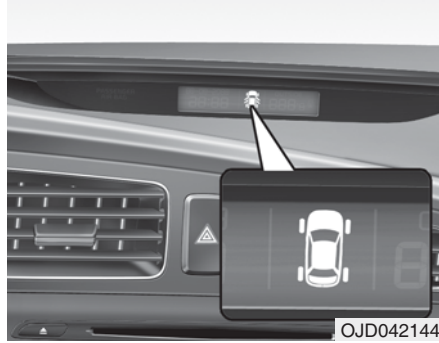

TPMS (mevcut ise)

Hava basıncı düşük olan ilgili lastik ekranda görüntülenecektir.
Ayrıntılı bilgi için 6. bölümde yer alan "Lastik Hava Basıncı İzleme Sistemi" konusuna bakınız.



Aracınızın özellikleri

ARKA PARK YARDIMI SİSTEMİ (MEVCUT İSE)

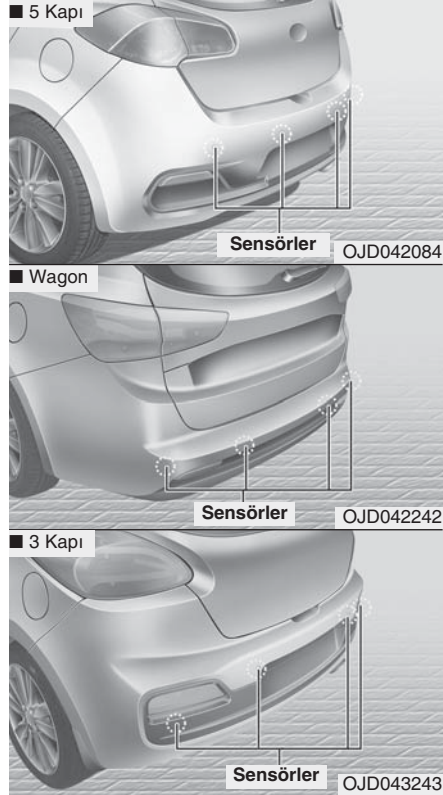

Arka park yardım sistemi, aracın arka kısmına 120 cm yakınlıkta bir nesne algıladığında sinyal vermek suretiyle, geriye doğru giden sürücüye yardımcı olan bir sistemdir. Bu sistem sadece bir yardımcı sistemdir, sürücünün yine de her durumda çok dikkatli olması gerekir. Aracın arkasındaki nesnelere ve bu nesnelerin araca olan uzaklığını belli sınırlar dahilinde tespit edebilir.

Geriye doğru giderken arkanızda ne olduğuna en az park sensörü olmayan bir aracı kullanırken olduğu kadar dikkat ediniz.

⚠ UYARI

Arka park yardım sistemi sadece yardımcı bir sistemdir. Arka park yardım sistemi, çevre koşulları da dahil olmak üzere pek çok faktörden etkilenebilir. Geriye doğru gitmeden önce ve giderken daima aracın arka tarafını kontrol etmek sürücünün görevidir.



Arka park yardım sisteminin çalışma şekli

Çalışma koşulları

- Bu sistem arka park yardım OFF düğmesi üzerindeki gösterge yanmıyorken devreye girecektir. Arka park yardım sistemini devre dışı bırakmak istemeniz halinde, arka park yardım OFF düğmesine tekrar basınız. (Düğme üzerindeki gösterge yanacaktır.) Sistemi açmak için düğmeye tekrar basınız. (Düğme üzerindeki gösterge sönecektir.)
- Bu sistem kontak anahtarı "ON" (AÇIK) konumundayken geri gidildiği esnada devreye girecektir. Araç 5 km/s üzerinde bir hızla geri geri



Aracınızın özellikleri

gidiyorsa sistem doğru şekilde çalışmayacaktır.

- Arka park yardımı sistemi çalışır durumdayken, araca yaklaşık 120 cm uzaklıkta olan nesnelere algılayabilir.
- Aynı anda birden fazla nesne algılandığında, ilk olarak en yakındaki dikkate alınacaktır.

Uyarı seslerinin türleri

- Arka tamponun 120 cm - 81 cm yakınında bir nesne varsa : "Bip" sesi belli aralıklarla duyulur.
- Arka tamponun 60 cm - 81 cm yakınında bir nesne varsa : "Bip" sesi daha sık duyulur.
- Arka tamponun 30 cm yakınında bir nesne varsa : Uyarı sesi sürekli duyulur.

Uyarı göstergesi tipi (mevcut ise)

Nesneden Uzaklık	Uyarı göstergesi
61cm ~ 120 cm (24 in. ~ 47 in.)	 *1
31cm ~ 60 cm (12.2 in. ~ 23.6 in.)	 *1
30 cm (11.8 in.) 'den daha az	 *1

*1: Her sensörle fark edilen nesnenin mesafesini belirler. (Sol, Merkez, Sağ)

* Nesnenin sensörlerin arasında veya yakınında olması durumunda, gösterge farklı olabilir.





Aracınızın özellikleri

Park yardım sensörünün devreye girmeyeceği durumlar

Arka park yardımı sistemi aşağıdaki durumlarda düzgün bir şekilde çalışmayabilir:

1. Sensör üzerindeki nem donduğunda. (Nem temizlendiğinde sistem tekrar eskisi gibi çalışacaktır.)
2. Sensörün kapağı su veya kar gibi bir maddeyle örtüldüğünde veya sensör kapağı kapatıldığında. (Sensörü örten maddeler temizlendiğinde veya sensörü kapatan engel kaldırıldığında sistem tekrar eskisi gibi çalışacaktır.)
3. Engeli yollarda sürüş yaparken (asfaltlanmamış yollar, çakıllı zeminler, tümsekler, rampalar).
4. Sensörün algılama sınırı içerisinde olan ve aşırı gürültü çıkaran nesnelere (kornalar, gürültülü motosikletler, kamyonların havalı frenleri vb.) olduğunda.
5. Şiddetli yağmur veya öndeki araçların lastiklerinden sıçrayan su varsa.
6. Sensörün algılama sınırı içerisinde cep telefonu veya telsiz gibi cihazlar olduğunda.
7. Römork çekerken.

Sensörün tespit aralığı aşağıdaki durumlarda azalabilir:

1. Sensöre su veya kar gibi bir madde bulaştığında. (Bu maddeler temizlendiğinde sensörün tespit aralığı normale dönecektir.)
2. Dışarıdaki hava aşırı derecede sıcak veya soğuksa..

Aşağıdaki nesnelere sensör tarafından tespit edilemez:

1. İp, zincir veya direk gibi sivri veya ince nesnelere.
2. Sensörden yayılan frekansları emebilecek kumaş, sünger benzeri maddeler veya kar.
3. 1 metreden kısa ve çapı 14 cm'den dar nesnelere

Arka park yardım sistemi ile ilgili olarak alınacak önlemler

- Park sensörü tespit ettiği maddelerin hızlarına ve ebatlarına göre sıralı bir şekilde sinyal vermeyebilir.
- Tampon yüksekliği değiştirilirse veya sensör montajında hata olursa arka park yardım sistemi düzgün çalışmayabilir. Orijinal olmayan parça ve aksesuarların kullanılması sensörün performansını olumsuz yönde etkileyebilir.
- Sensör 30 cm'den daha yakın olan nesnelere tespit edemeyebilir veya tespit ettiği mesafe yanlış olabilir. Dikkatli olunuz.
- Sensör donmuşsa veya üzerine kar, toz, su gibi nesnelere bulaşmışsa, üzerindeki yabancı maddeler yumuşak bir bezle temizleninceye kadar sensör düzgün bir şekilde çalışmayacaktır.
- Sensörü itmeyiniz, çizmeyiniz veya sensöre vurmuyunuz. Sensör zarar görebilir.





* NOT

Sistem sadece sensörlerin takılı olduğu ve bu sensörlerin tespit sınırları içerisinde olan nesnelere algılayabilir; sensör takılı olmayan alanlardaki nesnelere algılayamaz. Ayrıca, sistem küçük veya direk gibi ince nesnelere ya da sensörlerin arasında kalmış nesnelere tespit edemeyebilir. Geriye doğru giderken mutlaka aracın arka tarafını görsel olarak kontrol ediniz. Sistemin kapasitesine ve sınırlarına bağlı olarak tüm sürücülerini tehlikelere karşı tam anlamıyla bilgilendirmek mümkün olmayabilir.

⚠ UYARI

Etrafta çeşitli nesnelere, yayaların ve özellikle de çocukların olduğu bir yolda araç kullanırken çok dikkatli olunuz. Bazı nesnelere olan uzaklıklarından, boyutlarından ve yapılarından dolayı sensörler tarafından algılanamadığını unutmayınız. Aracınızı herhangi bir yöne doğru hareket ettirmeden önce etrafınızda tehlike teşkil edecek bir şeyler olup olmadığını mutlaka görsel olarak dikkatlice kontrol ediniz.

Kendi kendine arıza teşhisi

Vitesi R (Geri) konuma getirdiğinizde, aşağıdaki durumlardan biri ya da birkaçı oluşursa arka park asistanı sisteminde bir arıza meydana gelmiş olabilir.

- Sesli uyarı duymazsanız ya da ses aralıklı olarak geliyorsa.



- (yanıp söner) ekranda görünür. (mevcut ise)

Bu durumda, sistemi Kia yetkili servisinde kontrol ettiriniz..

⚠ UYARI

Park sensörünün düzgün bir şekilde çalışmamasından kaynaklanan kazalar ve hasarlar ya da yolcularda yaralanmalar aracınızın garanti kapsamına girmez. Aracınızı daima güvenli ve dikkatli bir şekilde kullanınız.





Aracınızın özellikleri

PARK YARDIMI SİSTEMİ (MEVCUT İSE)

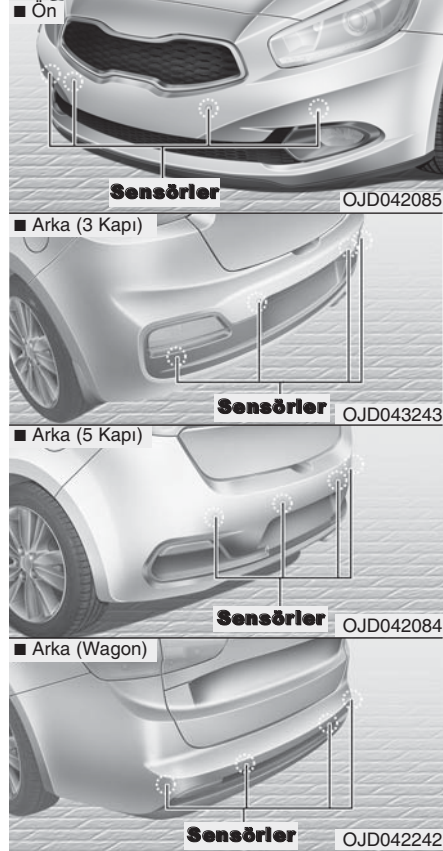

Park asistanı sistemi araç hareket halindeyken aracın ön tarafında 60cm ve arka tarafında 120 cm mesafe içinde bir nesne tespit edilmesi durumunda sürücüye engelin tespit edildiği alanı gösterge panelinde göstererek yardımcı olur.

Bu sistem sadece bir yardımcı sistemdir, sürücünün yine de her durumda çok dikkatli olması gerekir.

Aracın arkasındaki nesnelere ve bu nesnelerin araca olan uzaklığı belli sınırlar dahilinde tespit edilebilir.

Hareket halinde olduğunuz zaman ön ve arkada ne olduğuna park yardım sistemi olmayan bir araçtaki gibi dikkat ediniz.

⚠ UYARI

Park yardım sistemi sadece yardımcı bir özellik olarak düşünülmelidir. Sürücü aracın ön ve arka tarafını kontrol etmek zorundadır. Park sensörünün çalışma özellikleri çevredeki pek çok faktör ve koşuldan etkilenebilir, dolayısıyla sorumluluk her zaman sürücünüdür.

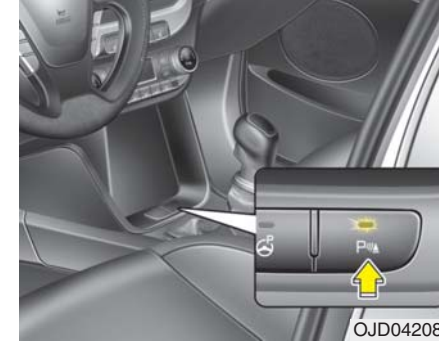

Park yardım sisteminin çalışma şekli

Çalışma koşulları

- Bu sistem kontak açıkken park yardım sistemi düğmesine basıldığında devreye girer.

A Tipi

Vitesi R (Geri) konumuna alın veya SPAS düğmesine basın. Kontak açıkken park yardım sistemi düğmesine basıldığı durumlar hariç, aracı 40 km/s (24.8 mph) üzerinde hızla sürerken otomatik olarak devre dışı kalacaktır.



B Tipi

Vitesi R (Geri) konumuna aldığınızda ya da SPAS düğmesine bastığınızda park yardım sistemi düğmesinin göstergesi otomatik olarak yanar ve park yardım sistemi devreye girer. Aracı 40 km/s (24.8 mph) üzerinde hızla sürerken otomatik olarak devre dışı kalacaktır.

- Araç hızı 10km/s (6.2 mph) üzerindeyken, park yardım sistemi çalışmayacaktır.
- İleri hareket halinde algılama mesafesi, 10km/h'nin altında sürerken yaklaşık 60 cm'dir.
- Aynı anda birden fazla nesne algılandığında, ilk olarak en yakındaki dikkate alınacaktır.

*** NOT**

Sistem açıldığında nesneden uzaklık zaten 25cm'in altındaysa sistem çalışmayabilir.

Uyarı göstergesi ve ses tipi

■ : Uyarı sesi ile

Nesneden uzaklık		Uyarı göstergesi		Uyarı sesi
		İleri doğru sürerken	Geri geri giderken	
100cm~61cm	Ön		-	"Bip" sesi belli aralıklarla duyulur.
120cm~61cm	Arka	-		"Bip" sesi belli aralıklarla duyulur.
60cm~31cm	Arka			Aralıklı bip sesi
	Rear	-		Aralıklı bip sesi
30cm	Arka			Sürekli bip sesi
	Ön	-		Sürekli bip sesi

*** NOT**

- Gerçek uyarı sesi ve göstergesi nesne veya sensör durumuna göre gösterilenden farklı olabilir.
- Araç sensörlerini yüksek basınçlı su ile yıkamayınız.



Aracınızın özellikleri

DİKKAT

- **Sistem sadece sensörlerin takılı olduğu ve bu sensörlerin tespit sınırları içerisinde olan nesnelere algılayabilir; sensör takılı olmayan alanlardaki nesnelere algılayamaz. Ayrıca, sistem küçük veya direk gibi ince nesnelere ya da sensörlerin arasında kalmış nesnelere tespit edemeyebilir.**

Geriye doğru giderken mutlaka aracın arka tarafını görsel olarak kontrol ediniz.

- **Sistemin kapasitesine ve sınırlarına bağlı olarak tüm sürücülerini tehlikelere karşı tam anlamıyla bilgilendirmek mümkün olmayabilir.**

Park yardım sensörünün devreye girmeyeceği durumlar

Park sensörü aşağıdaki durumlarda düzgün bir şekilde çalışmayabilir:

1. Sensör üzerindeki nem donduğunda. (Donan nem eridiğinde sistem tekrar eskisi gibi çalışacaktır.)
2. Sensörün kapağı su veya kar gibi bir maddeyle örtüldüğünde veya sensör kapağı kapatıldığında. (Sensörü örten maddeler temizlendiğinde veya sensörü kapatan engel kaldırıldığında sistem tekrar eskisi gibi çalışacaktır.)
3. Sensöre su veya kar gibi bir madde bulaştığında. (Bu maddeler temizlendiğinde sensörün tespit aralığı normale dönecektir.)
4. Park yardım düğmesi kapalıdır.

Aşağıdaki durumlarda park sensörü arızalanabilir:

1. Asfaltlanmamış yollar, çakıllı zeminler, tümsekler veya rampalar gibi engebeli yollarda sürüş yaparken.
2. Kornalar, gürültülü motosikletler, kamyonların havalı frenleri gibi aşırı gürültü çıkaran nesnelere sensörün çalışmasını etkilediğinde.
3. Sensörlerin şiddetli yağmura veya püskürtülmüş suya maruz kalması durumunda.
4. Sensörün yakınında telsiz veya cep telefonu olması durumunda.
5. Sensör karla kaplandığında.

Sensörün tespit aralığı aşağıdaki durumlarda azalabilir:

1. Dışarıdaki hava aşırı derecede sıcak veya soğuksa.
2. Aracın arkasındaki nesne 1 metreden kısa ve çapı 14 cm'den daha fazla ise.

Aşağıdaki nesnelere sensör tarafından tespit edilemeyebilir:

1. İp, zincir veya direk gibi sivri veya ince nesnelere.
2. Sensörden yayılan frekansları emebilecek kumaş, sünger benzeri maddeler veya kar.



*** NOT**

1. Park sensörünün tespit ettiği maddelerin hızlarına ve ebatlarına göre sıralı bir şekilde sinyal vermeyebilir.
2. Tampon yüksekliği veya sensör montajı değiştirilirse park sensörü düzgün çalışmayabilir. Orijinal olmayan parça ve aksesuarların kullanılması sensörün performansını olumsuz yönde etkileyebilir.
3. Sensör araca 30 cm'den daha yakın olan nesnelere tespit edemeyebilir veya tespit ettiği mesafe yanlış olabilir. Dikkatli kullanınız.
4. Sensör donmuşsa veya üzerine kar, toz, su gibi nesnelere bulaşmışsa, üzerindeki yabancı maddeler yumuşak bir bezle temizlendikten sonra sensör düzgün bir şekilde çalışmayacaktır.
5. Sensörün yüzeyine zarar verebilecek sert cisimlerle sensörü itmeyiniz, çizmeyiniz veya sensöre vurmayınız. Sensör zarar görebilir.

*** NOT**

Sistem sadece sensörlerin takılı olduğu ve bu sensörlerin tespit sınırları içerisinde olan nesnelere algılayabilir; sensör takılı olmayan alanlardaki nesnelere algılayamaz. Sistem küçük veya ince nesnelere ya da sensörlerin arasında kalmış nesnelere tespit edemeyebilir. Sürüş sırasında her zaman aracın ön ve arkasını görsel olarak kontrol ediniz. Sistemin kapasitesine ve sınırlarına bağlı olarak tüm sürücülerini tehlikelere karşı tam anlamıyla bilgilendirmek mümkün olmayabilir.

⚠ UYARI

Etrafta çeşitli nesnelere, yayaların ve özellikle de çocukların olduğu bir yolda araç kullanırken çok dikkatli olunuz. Bazı nesnelere sensörlere olan uzaklıklarından, boyutlarından ve yapılarından dolayı sensörler tarafından algılanamadığını unutmayınız. Aracınızı herhangi bir yöne doğru hareket ettirmeden önce etrafınızda tehlike teşkil edecek bir şeyler olup olmadığını mutlaka görsel olarak dikkatlice kontrol ediniz.

Kendi kendine arıza teşhisi

Vitesi R (Geri) konuma getirdiğinizde, aşağıdaki durumlardan biri ya da birkaçı oluşursa arka park asistanı sisteminde bir arıza meydana gelmiş olabilir.

- Sesli uyarı duymazsanız ya da ses aralıklı olarak geliyorsa.



ekranda görünür. (mevcut ise)

Bu durumda, sistemi Kia yetkili servisinde kontrol ettiriniz.

⚠ UYARI

Park sensörünün düzgün bir şekilde çalışmamasından kaynaklanan kazalar ve hasarlar ya da yolcularda yaralanmalar aracınızın garanti kapsamına girmez. Aracınızı daima güvenli ve dikkatli bir şekilde kullanınız.

Aracınızın özellikleri

AKILLI PARK YARDIMI SİSTEMİ (SPAS) (MEVCUT İSE)

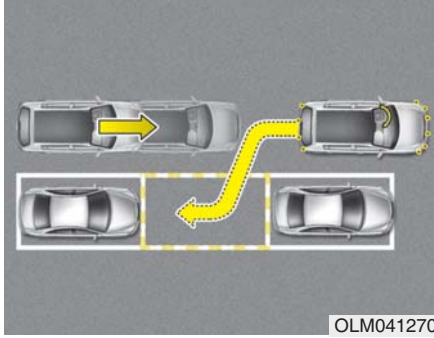

Akıllı Park Yardım Sistemi sürücülere araçlarını sensörler kullanarak paralel park etme alanlarını ölçüp, direksiyonu kullanarak yarı otomatik şekilde aracı park etmeye LCD ekranda talimatları görüntüleyerek yardımcı olur.

* NOT

- Araç yolu üstündeki yayalar veya nesnelere için durmayacaktır, bu yüzden sürücünün manevrayı izlemesi gerekmektedir.
- Sistemi sadece otoparklarda ve park için ayrılmış yerlerde kullanınız.
- Sistem, park etmeyi düşündüğünüz yerin ön tarafında bir araç yoksa veya çapraz park alanı ise çalışmaz.
- Sistemi kullanarak aracınızı park ettikten sonra, araç tam olarak istediğiniz yere park edilmeyebilir. Örneğin aracınız ve durvar arasındaki mesafe arzu ettiğiniz mesafe olmayabilir.
- Durum gerektirdiğinde sistemi devreden çıkartıp aracınızı manuel olarak parkediniz.
- Park Yardım Sisteminin ön ve arka uyarı sesi Akıllı Park Yardım Sistemi devrede olduğunda devreye girer.
- Park yeri için arama tamamlandığında, Park Yardım Sistemi düğmeyi OFF konumuna getirerek iptal edildiğinde Akıllı Park Yardım Sistemi devreden çıkacaktır.

⚠ UYARI

- Akıllı Park yardım sistemi sadece yardımcı bir özellik olarak düşünülmelidir. Sürücü aracın ön ve arka tarafını nesnelere için kontrol etmek zorundadır. Akıllı Park Yardım Sisteminin çalışma özellikleri çevredeki pek çok faktör ve koşullardan etkilenebilir, dolayısıyla sorumluluk her zaman sürücünündür.
- Aracın tekerlek hizalama ayarına ihtiyacı varsa system normal çalışmaz. Otomobilin kontrolünü bir Kia yetkili servisine yaptırınız.
- Kia servisinin önerdiğinden farklı lastik veya tekerlek boyutu kullanıyorsanız system düzgün çalışmayabilir. Her zaman aynı boyutta lastik ve tekerlek kullanınız.
- Plaka üzerinde ek çerçeve kullanırsanız SPAS alışılmadık uyarı sesi çıkarabilir.



Aracınızın özellikleri

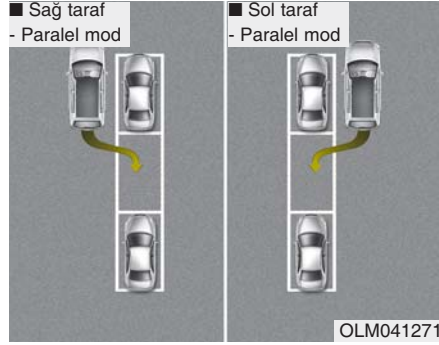

Çalışma koşulları

Sistem, park edilmiş aracın orta veya arkasına park etmeye yardımcı olacaktır. Aşağıdaki tüm koşullar oluştuğunda sistemi kullanınız.

- Park alanı düz olduğunda
- Paralel park gerektiğinde
- Park etmiş bir araç olduğunda
- Aracı hareket ettirecek kadar yeterli yer olduğunda

Çalışmadığı koşullar

Akıllı Park Yardım Sistemini aşağıdaki koşullarda asla kullanmayınız.

- Dönüşlü park alanı
- Eğimli yollar
- Araca göre daha uzun veya geniş yük ile yüklü bir araç
- Diyagonal park alanı
- Çöp, çim veya bariyerli park alanı
- Yoğun kar veya yağmur
- Park çizgisine yakın direk
- Çukurlu yollar
- Kar zinciri veya yedek lastik takılı bir araç
- Lastik basıncının standart lastik basıncından düşük veya yüksek olması
- Araca römork bağlı olması
- Kaygan veya düzensiz yol
- Otobüs ve kamyon gibi park edilmiş büyük araçlar
- Sensöre su veya kar gibi yabancı bir madde bulaştığında.
- Sensör üzerinde donmuş nem
- Park edilmiş bir bisiklet veya motorsiklet
- Çöp tenekesi veya bir engel

- Aşırı rüzgar
- Tekerleğin izin verilmeyen bir boyuta değiştirilmesi
- Tekerlek hizalaması ile ilgili bir problem
- Bahçe veya çalı yanı
- Sensörlerin tespit alanına bir aksesuar eklenmesi (plaka tutucusu gibi)
- Bir yana aşırı yatmış araç
- Aşırı güneş ışığı veya çok soğuk hava
- Diğer araçların korna sesi, motorsiklet motor sesi, ağır araçların hava freni sesi ve diğer araçların çalışan park asistanı sesi gibi sesler.





Aracınızın özellikleri

⚠ UYARI

Akıllı Park Yardım Sistemini aşağıdaki koşullarda kullanmayınız yoksa beklenmeyen sonuçlar meydana gelebilir ve ciddi bir kazaya yol açabilir.

1. Eğimde park etmek



OJD042156

Sürücünün eğime park ederken gaz ve fren pedalına basması gerekir. Eğer sürücü gaz ve fren pedalına basma konusunda bilgili değilse, bir kaza meydana gelebilir.

(Devam ediyor)

(Devam ediyor)

2. Karda park etmek



OJD042157

Kar sensor çalışmasına engel olabilir veya park sırasında yol kaygan ise sistem devre dışı kalabilir.

Ayrıca, eğer sürücü gaz ve fren pedalına basma konusunda bilgili değilse, bir kaza meydana gelebilir.

(Devam ediyor)

(Devam ediyor)

3. Dar alanda park etmek

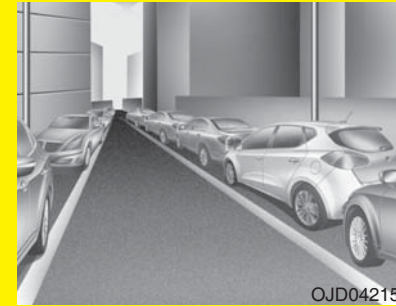

OJD042158

Eğer alan çok dar ise sistem park alanları için arama yapamayabilir. Çalışsa bile her zaman dikkatli olunuz.

(Devam ediyor)



(Devam ediyor)
4. Çapraz park etme



OSL040145

Sistem paralel park etme için yardım amaçlıdır. Diyagonal park etme mümkün değildir. Araç boşluğa girebilse bile Akıllı Park Yardım Sistemini çalıştırmayınız. Sistem paralel park etmeye çalışacaktır.

(Devam ediyor)

(Devam ediyor)
5. Düzensiz yolda park etme



OJD042159

Düzensiz yollarda park etmek için sürücünün pedalı (debriyaj, gaz veya fren) uygun şekilde uygulanması gerekir. Aksi halde, araç kayarsa sistem devre dışı kalır yoksa bir kaza meydana gelebilir.

(Devam ediyor)

(Devam ediyor)
6. Kamyon arkasına park etme



OJD042160

Sizinkinden daha yüksek bir aracın arkasına park ederken bir kaza meydana gelebilir. Örneğin otobüs, kamyon, vs.

(Devam ediyor)



Aracınızın özellikleri

(Devam ediyor)

7. Park yerinde engel olması

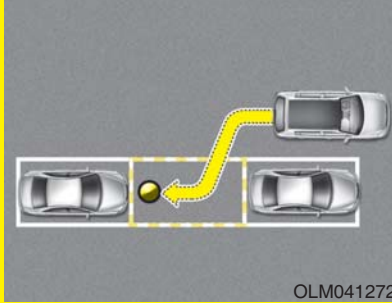

Sistem park yerinde bir engel olmasına rağmen park alanı için arama yapabilir. Aracı sistemle park etmeye devam ederseniz bir kaza meydana gelebilir.

Sadece Akıllı Park Yardım Sistemine güvenmeyiniz.

Sistem nasıl çalışır

1. Akıllı Park Yardım Sistemini devreye sokun
2. Park yardımı modunu seçin
3. Park yeri arayın (yavaşça ileri hareket edin)
4. Arama tamamlanır (sensör tarafından otomatik arama)
5. Direksiyon simidi kontrolü
 - (1) LCD ekranındaki talimata göre vites değiştirin
 - (2) Fren pedalı basılıyken yavaşça sürün
6. Akıllı Park Yardım Sistemi tamamlanır
7. Gerekliyse, aracın konumunu manuel olarak ayarlayın

* NOT

- Sistemi devreye sokmadan önce koşulların sistemi kullanmaya uygun olup olmadığını kontrol ediniz.
- Güvenliğiniz için sürüş sırasında hariç her zaman fren pedalına basınız.

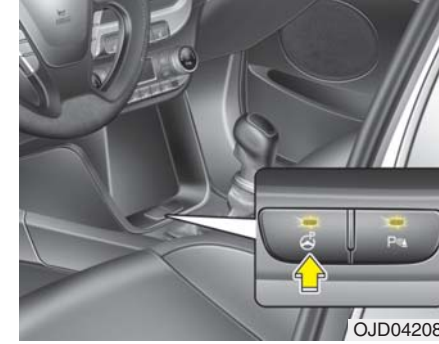

1. Akıllı Park Yardım Sistemini devreye sokun

- Akıllı Park Yardım Sistemi düğmesine basınız (düğme göstergesi yanacaktır).
- Park Yardım Sistemi devreye girecektir (düğme göstergesi yanacaktır). Bir engel tespit edildiğinde uyarı sesi duyulacaktır.
- Sistemi kapatmak için Akıllı Park Yardım Sistemi düğmesine tekrar 2 saniyeden uzun süre basınız.
- Kontak anahtarı açıldığında Akıllı Park Yardım Sistemi OFF (KAPALI) konumdadır.





Aracınızın özellikleri

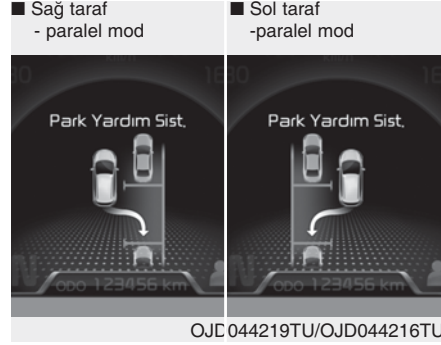

OJC 044219TU/OJD044216TU

2. Park yardımı modunu seçin

- Vites kolu N (Boş) veya D (Sürüş) konumundayken ve fren pedalı basılıyken Akıllı Park Yardım Sistemi düğmesine basarak park yardım modunu seçiniz.
- Akıllı Park Yardım Sistemi devreye girdiğinde sağ taraf paralel mod otomatik olarak seçilir.
- Sol taraf paralel modu seçmek için Akıllı Park Yardım Sistemi düğmesine bir defa daha basınız.
- Eğer düğmeye bir defa daha basılırsa sistem kapanacaktır.

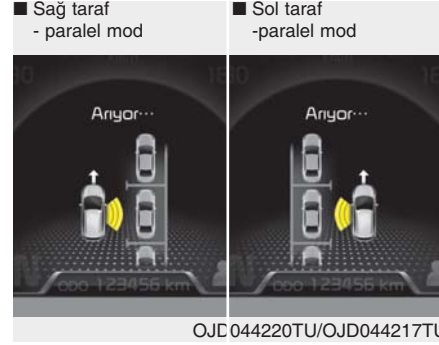

OJC 044220TU/OJD044217TU

3. Park yeri arama

- Park edilmiş araçlar ile yaklaşık 50 ~ 150 cm mesafeyi koruyarak yavaşça ileriye doğru sürünüz. Yan sensörler bir park yeri arayacaktır.
- Eğer araç hızı 30km/s'in üzerindeyse, hızı azaltmanız için bir mesaj belirecektir.
- Eğer araç hızı 40 km/s'in üzerindeyse, sistem devreden çıkacaktır.

* NOT

- Eğer çok fazla araç varsa dörtlü flaşörü açınız.
- Eğer otopark küçükse, yavaşça park yerine daha yakın sürünüz.
- Park yeri için arama sadece aracın park etmek üzere hareket edebileceği kadar yer olduğunda tamamlanacaktır.

* NOT

- Park yeri için arama yaparken, park etmiş bir araç yoksa sistem park yeri bulamayabilir, park yeri geçtikten önce veya sonra müsait olabilir.
- Sistem aşağıdaki koşullarda normal çalışmayabilir:
 - (1) Sensörler donduğunda
 - (2) Sensörler kirlendiğinde
 - (3) Kar veya çok yoğun yağmur yağdığına
 - (4) Sütun veya bir nesne yakında olduğunda



Aracınızın özellikleri

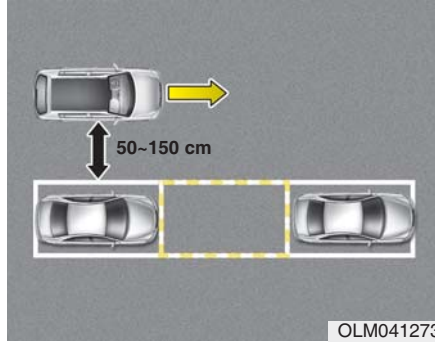

* NOT

Park edilmiş araçlar ile yaklaşık 50 ~ 150 cm mesafeyi koruyarak yavaşça ileriye doğru sürünüz. Eğer menzilde değilse sistem park yeri arayamayabilir.

⚠ DİKKAT

Park yeri araması tamamlandıktan sonra, çevreyi kontrol ettikten sonra sistemi kullanmaya devam ediniz.

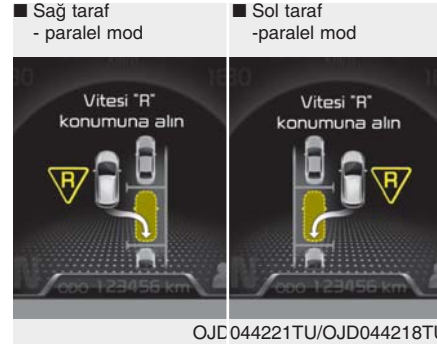

4. Arama tamamlandı

Park yeri aramak için ileri doğru sürerken, arama tamamlanırsa yukarıdaki mesaj bir bip sesi ile birlikte görüntülenecektir. Aracı durdurun ve vitesi R (Geri) konuma getirin.

⚠ DİKKAT

- Fren pedalı basılıyken her zaman yavaşça sürün.
- Eğer park yeri çok küçükse sistem Direksiyon simidi kontrol aşamasında iptal edilebilir. Park yeri çok küçükse aracınızı park etmeyiniz.



5. Direksiyon simidi kontrolü

- Yukarıdaki mesaj vites kolu R (Geri) konumdaysa görüntülenecektir. Direksiyon simidi otomatik olarak kontrol edilecektir.
- Otomatik olarak kontrol edildiği sırada direksiyon simidini sıkıca tutarsanız sistem devre dışı kalacaktır.
- Araç hızı 7 km/s'in üzerine çıkarsa sistem devre dışı kalacaktır.

⚠ UYARI

Otomatik olarak kontrol edilirken ellerinizi direksiyon simidine koymayınız.



⚠ DİKKAT

- **Fren pedalı basılıyken her zaman yavaşça sürün.**
- **Sürüşe geçmeden önce her zaman aracınızın etrafındaki nesnelere kontrol ediniz.**
- **Eğer araç fren pedalı basılı olmadığı halde hareket etmiyorsa, gaz pedalına basmadan önce etrafınızı kontrol ediniz. 7 km/s'in üzerinde sürdüğünüzden emin olunuz.**

*** NOT**

- Eğer sağlanan talimatları takip etmezseniz aracınızı park edemeyebilirsiniz. Ancak, eğer Park Yardım Sistemi uyarı sesi (nesneden mesafe 30 cm: Sürekli bip) meydana gelirse, etrafı kontrol ettikten sonra yavaşça aracı tespit edilen nesnenin tersi yönünde sürünüz.
- Park Yardım Sistemi uyarı sesi (nesneden mesafe 30 cm içinde: sürekli bip) duyulduğunda nesne aracınıza çok yakın olduğu anlamına geldiğinden her zaman aracınızı sürmeden önce etrafını kontrol ediniz.

Park ederken sistemi iptal etmek

Akıllı Park Yardım Sistem düğmesine basın veya direksiyon simidini sola veya sağa döndürün.

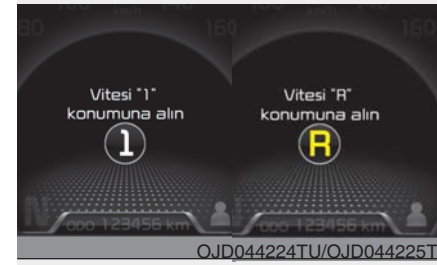
■ Manüel şanzıman**■ Otomatik şanzıman****Direksiyon simidi kontrolü sırasında vites geçirme**

Yukarıdaki mesaj bir bip sesi ile birlikte belirdiğinde vitesi geçirin ve aracı fren pedalı basılı halde sürün.



Aracınızın özellikleri

⚠ DİKKAT

Fren pedalını bırakmadan önce her zaman etrafınızı kontrol ediniz.

⚠ UYARI

Park ederken her zaman diğer araçlara ve yayalara dikkat ediniz.



OJD044226TU

6. Akıllı Park Yardımı Sistemi tamamlandı

Aracınızı park etmeyi LCD ekranda görüntülenen talimatlara uyarak tamamlayınız. Gerekliyse, direksiyonu manuel olarak kontrol edin ve aracınızı park etmeyi tamamlayınız.

*** NOT**

Aracınızı park ederken fren pedalı sürücü tarafından basılı tutulmalıdır.

Sistem aşağıdaki durumlarda devre dışı kalabilir:

- Vites değiştirme mesajını göz ardı edip aracı yaklaşık 150 cm sürmek.
- Ön ve Arka Park Yardım Sisteminin uyarı sesi (nesneden mesafe 30 cm: sürekli bip) aynı anda duyulursa.
- Aracın Akıllı Park Yardım Sistemi tarafından kontrol edilmesinden bu yana 6 dakika geçmişse.
- Park yeri ararken vites kolu P (Park) veya R (Geri) konuma değiştirilirse.





Aracınızın özellikleri

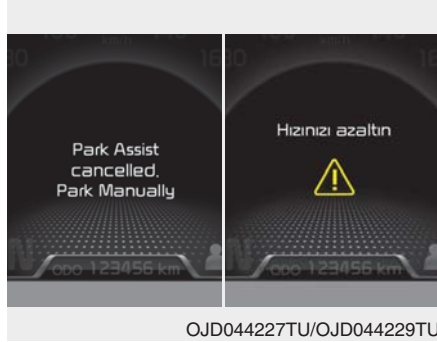

OJD044227TU/OJD044229TU

Ek talimatlar (mesajlar)

Akıllı Park Yardım Sistemi çalışırken, park sırasına bakmaksızın bir mesaj belirebilir.

Mesajlar duruma göre belirecektir. Aracınızı Akıllı Park Yardım Sistemi ile park ederken sağlanan talimatları takip ediniz.

* NOT

- Aşağıdaki koşullarda sistem devre dışı kalacaktır. Aracınızı manüel olarak park ediniz.

1. Park yeri arama

- ABS/ESP devreye girdiğinde
- Araç hızı 40km/s'nin üzerindeyse
- Akıllı Park Yardım Sistemi düğmesine bastığımızda (ön ve arka Park Yardım Sistemi çalışır)
- Vites kolunu R (Geri) konumuna getirdiğinizde

2. Direksiyon simidi kontrolü

- ABS/ESP devreye girdiğinde
- Araç hızı 7km/s'nin üzerindeyse.
- Akıllı Park Yardım Sistemi düğmesine bastığımızda (ön ve arka Park Yardım Sistemi çalışır)
- Park yerine girmeden önce vites kolunu D (Sürüş) konumuna getirdiğinizde
- Direksiyon simidini sıkıca tuttuğunuzda

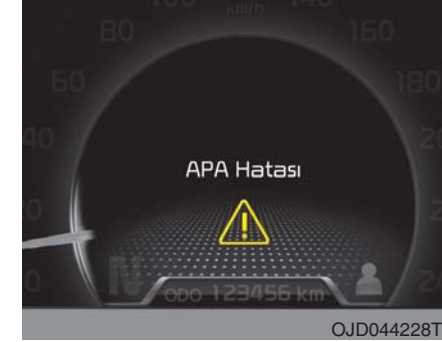

OJD044228TU

Sistem arızası

- Sistem açıldığında sistemle ilgili bir sorun varsa yukarıdaki mesaj belirecektir. Ayrıca, düğme üzerindeki göstere yanmayacak ve 3 defa bip sesi duyulacaktır.
- Eğer sadece Akıllı Park Yardım Sistemi ile ilgili bir sorun varsa, Park Yardım Sistemi 2 saniye sonra çalışacaktır.

Bu durumda, aracınızı en kısa sürede Kia yetkili servisinde kontrol ettiriniz.



Aracınızın özellikleri

KAMERALI DİKİZ AYNASI (MEVCUT İSE)

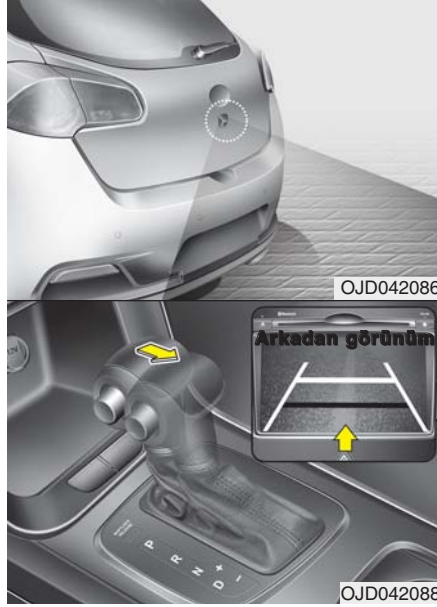

* Gerçek arkadan görünüm şekilde gösterilenden farklı olabilir.

Geri vites lambası, kontak anahtarı açık konumda ve vites kolu R (Geri vites) konumundayken, ON konumuna alındığında kameralı dikiz aynası devreye girecektir. Bu sistem, araç geri vites konumundayken kameralı dikiz ayna aracılığıyla aracın arka kısmını görüntüleyen yardımcı bir sistemdir.

⚠ UYARI

- Bu sistem sadece yardımcı bir sistem konumundadır. Geriye doğru gitmeden önce ve giderken daima aracın arka tarafını kontrol etmek sürücünün görevidir çünkü aracın arka kısmında kamera ile görüntülenemeyen ölü noktalar bulunmaktadır.
- Kamera merceklerinin temiz olup olmadığını daima kontrol edin. Merceklerin kirlenmesi durumunda, kamera normal şekilde çalışmayabilir.

* Daha detaylı bilgi için navigasyon sistemi için destek bölümüne bakın.

DÖRTLÜ FLAŞÖR



Dörtlü flaşör, aracınızı tehlikeli bir alanda durdurmayı gerekli gördüğünüz durumlarda kullanılır.

Acil bir durumda bu şekilde durmanız gerektiğinde aracınızı yolun mümkün olduğunca uzağına park ediniz.

Dörtlü flaşörler, dörtlü flaşör düğmesine basılarak yakılır. Tüm sinyaller yanıp söner. Dörtlü flaşörler, anahtar kontakta olmasa da yanar.

Dörtlü flaşörleri söndürmek için dörtlü flaşör düğmesine bir kez daha basınız.

AYDINLATMALAR

Akü tasarruf fonksiyonu

- Bu özellik akünün boşalmasını önlemeye yönelik olarak düşünülmüştür. Sürücü kontak anahtarını çıkarttığı anda (akıllı anahtar: motoru kapatır) ve sürücü kapısını açtığı anda System otomatik olarak park lambalarını söndürür.
- Bu özellik nedeniyle, sürücü aracını gece yol kenarına park ettiğinde, park lambaları otomatik olarak sönecektir. Gerekliyse, kontak anahtarı çıkarıldığında lambaları açık tutmak için aşağıdaki işlemleri yapabilirsiniz:
 - Sürücü kapısını açınız.
 - Far kolunu kullanarak park lambalarını önce kapatınız ardından yeniden açınız.

İç lamba erteleme fonksiyonu (mevcut ise)

Farlar (ve/veya fren lambaları), kontak anahtarının çıkarılması veya "ACC" ya da "LOCK" konumuna alınmasından sonra geçen 20 dakika boyunca yanar. Ancak sürücü kapısı açılıp kapatılırsa, farlar 30 saniye sonra söner.

Farlar uzaktan kumanda üzerindeki kilitleme düğmesine iki kez basılarak veya aydınlatma düğmesi far veya otomatik aydınlatma konumundan kapatılarak söndürülebilir.

Tepe lambası gecikme fonksiyonunu devreye sokup çıkarabilirsiniz. Bu bölümdeki "Kullanıcı uyarı" konusuna bakınız.

⚠ DİKKAT

Eğer sürücü araçtan diğer kapıları kullanarak çıkarsa (sürücü kapısı hariç), akü koruyucu fonksiyonu çalışmaz ve far eskort fonksiyonu otomatik olarak kapanmaz. Bu nedenle, akünün bitmesine sebep olur. Böyle bir durumda, araçtan çıkmadan önce lambayı kapatmanızdan emin olun.

Tepe lambası karşılama fonksiyonu (mevcut ise)

Far düğmesi ON (açık) veya AUTO (otomatik) konumunda ve tüm kapılar (ve bagaj) kapalı ve kilitli iken, uzaktan kumanda vericisi (veya akıllı anahtar) üzerindeki kapı kilidi açma düğmesine basarsanız, farlar yaklaşık 15 saniye yanacaktır.

Far düğmesi AUTO (otomatik) konumdaysa, fonksiyon sadece gece çalışabilir. Bu sırada, kapı kilidi açma düğmesine tekrar basarsanız ya da verici (ya da akıllı anahtar) üzerindeki kapı kilitleme düğmesine basarsanız, farlar derhal söner.

Tepe lambası gecikme fonksiyonunu devreye sokup çıkarabilirsiniz. Bu bölümdeki "Kullanıcı uyarı" konusuna bakınız.

* NOT

Far düğmesini AÇIK konuma getirdiğinizde sis farı lambası veya arıza lambası yanabilir. Bu durumda sistemi yetkili bir Kia bayisinde kontrol edilmesini öneririz.



Aracınızın özellikleri

Statik adaptif far (mevcutsa)

Köşe dönülürken görüş ve güvenliğinizi için statik adaptif far otomatik olarak döner. Sistem aşağıdaki gibi otomatik olarak çalışacaktır.

- Araç hızı 10 km/s altında ve direksiyon açısı 80 derece civarında ise.
- Araç hızı 10 km/s üzerinde ve direksiyon açısı 35 derece civarında ise.
- Araç durduğunda.
- Geri hareket ederken ve yukarıdaki koşullar karşılandığında farlar ters yönü aydınlatır.



Far kolu

Far kolu, Far ve Park lambası konumuna sahiptir.

Farları yakmak için, kontrol kolunun ucundaki düğmeyi aşağıdaki konumlara getiriniz:

- (1) OFF (KAPALI) konumu
- (2) Far konumu
- (3) Far konumu
- (4) Otomatik aydınlatma konumu (mevcut ise)



Far konumu ()

Far kolu park lambası konumundayken (1. konum) arka lambalar, park lambaları, plaka lambaları ve gösterge paneli lambaları yanar.





Aracınızın özellikleri

**Far konumu (E)**

Far kolu far konumundayken (2. konum) farlar, arka lambalar, plaka lambaları ve gösterge paneli lambaları yanar.

*** NOT**

Farları yakabilmek için kontak anahtarı ON konumunda olmalıdır.

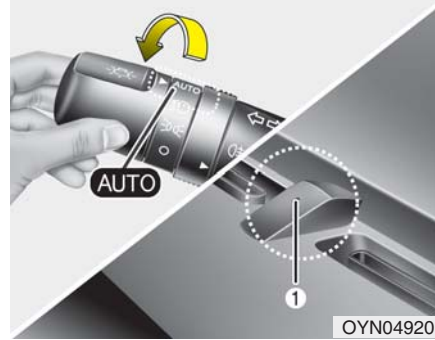
**Otomatik far/AFLS konumu (mevcut ise)**

Far kolu AUTO (otomatik aydınlatma) konumundayken, park lambaları ve farlar aracın dışındaki ışık yoğunluğuna göre otomatik olarak yanar veya söner.

Aracınızda adaptif far sistemi mevcutsa (AFLS), tepe lambası açık olduğunda da devreye girecektir.

⚠ DİKKAT

- *Otomatik aydınlatma sisteminin en yüksek performansta çalışmasını sağlamak için gösterge panelinde bulunan sensörün (1) üzerini hiçbir şekilde örtmeyiniz.*
- *Sensörü cam temizleme suyu ile temizlemeyiniz, bu temizleme malzemesi sensör üzerinde ince bir tabaka bırakarak sensörün çalışmasını olumsuz yönde etkileyebilir.*
- *Aracınızın ön camında renkli cam veya başka tür bir kaplama varsa, otomatik aydınlatma sistemi düzgün bir şekilde çalışmayabilir.*





Aracınızın özellikleri



Uzun huzmenin çalışması

1. Lamba düğmesini tepe lambası konumuna getirin.
2. Kolu ileri doğru itin.

- Far uzun huzmeleri yaktığınızda, gösterge tablosundaki uzun huzme göstergesi yanacaktır.
- Akünün boşalmasını önlemek için, motor çalışmıyorken lambaları uzun süre yanık vaziyette bırakmayınız.

⚠ UYARI

Diğer araçlar bulunduğu zamanlarda uzun farları kullanmayınız. Uzun far kullanmak diğer sürücülerin görüşlerini engelleyecektir.



Selektör

Kolu size doğru çekin. Bıraktığınızda kol eski konumuna dönecektir. Selektör yapmak için farların yanık olması gerekmez, far kolu hangi konumda olursa olsun selektör özelliğini kullanabilirsiniz.





Aracınızın özellikleri

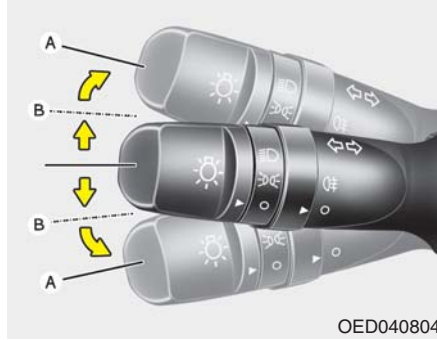

Dönüş ve şerit değiştirme sinyalleri

Sinyallerin kullanılabilmesi için kontağın açık (ON konumunda) olması gerekir. Sinyalleri yakmak için far kolunu aşağı çekiniz ya da yukarı itiniz (A). Hangi taraftaki sinyal lambalarının yandığını göstermek üzere gösterge tablosundaki yeşil ok işaretleri yanıp sönecektir.

Dönüşü tamamlamanızın ardından sinyal otomatik olarak kesilecektir. Dönüşün tamamlanmasının ardından sinyal hala devam ediyorsa, kolu OFF (kapalı) konumuna alınız.

Şerit değiştirme sinyali vermek için, far kolunu hafifçe aşağı ya da yukarı hareket ettiriniz ve bu şekilde tutunuz (B). Kolu bıraktığınızda kapalı konumuna (orta

konum) dönecektir.

Sinyallerden biri yanıp sönmeden sürekli bir şekilde yanık kalıyorsa ya da anormal bir şekilde yanıp sönüyorsa, sinyal ampullerinden biri yanmış olabilir. Bu ampulün değiştirilmesi gerekir.

Tek dokunuşla şerit değiştirme fonksiyonu (mevcut ise)

Tek dokunuşla şerit değiştirme fonksiyonunu devreye sokmak için far kolunu 1.5 sn'den az bir süre hafifçe hareket ettirin ve ardından serbest bırakın. Şerit değiştirme sinyalleri 3 kez yanıp sönecektir.

Tek dokunuş şerit değiştirme fonksiyonunu "Kullanıcı Ayarları"ndaki "Otomatik üçlü dönüş" menüsünden devre dışı bırakabilirsiniz. 4. bölümdeki "Kullanıcı ayarı" konusuna bakınız.

*** NOT**

Sinyallerden biri anormal şekilde hızlı veya yavaş ise, ampul yanmış olabilir ve devredeki elektrik bağlantısı zayıf olabilir.





Aracınızın özellikleri



Ön sis lambası (mevcut ise)

Sis lambaları; sis, yağmur veya kar vb. nedeniyle görüş kötü olduğunda görüşün artırılması için kullanılır. Sis lambaları, park lambası yandıktan sonra sis lambası düğmesi (1) açıldığında yanar.

Sis lambalarını kapatmak için, düğmeyi (1) O (OFF) konumuna getiriniz.

⚠ DİKKAT

Sis lambaları açık oldukları esnada yüksek miktarda güç tüketir. Sis lambalarını sadece görüşün kötü olduğu hallerde kullanın.



Arka sis lambası

Arka sis lambalarını açmak için, farlar ON (AÇIK) konumundayken arka sis lambası düğmesini (1) açık konuma getiriniz.

Ön sis lambası düğmesi (mevcut ise) açıldıktan ve far anahtarı park lambası konumuna getirildikten sonra arka sis lambası düğmesi çevrildiğinde arka sis lambaları yanar.

Arka sis lambalarını kapatmak için, arka sis lambası düğmesini tekrar ON (AÇIK) konuma getiriniz.

Gündüz seyir lambası (mevcut ise)

Gündüz seyir lambaları (DRL) diğer sürücülerin gündüz saatlerinde aracınızı görmesini kolaylaştırabilir. Gündüz seyir lambaları birçok farklı sürüş koşulunda faydalı olabilir (özellikle gün doğumundan sonra ve günbatımından önce).

DRL sistemi aşağıdaki durumlarda kapanır:

A Tipi

- Far (kısa) AÇIK konumda olduğundai DRL-LED sistemi düşük yoğunlukla yanar
- Ön sis farı düğmesi AÇIK
- Motor kapalı konumda.

B Tipi

- Far (kısa) düğmesi ON konumunda.
- Ön sis farı düğmesi AÇIK
- Motor kapalı konumda.





Aracınızın özellikleri

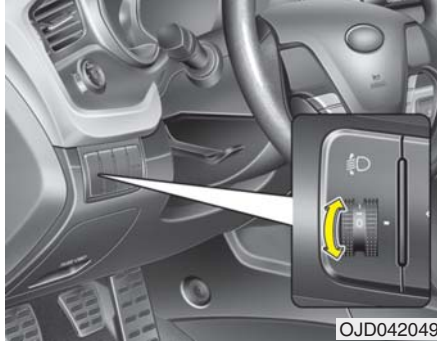

Far yüksekliği ayar cihazı (mevcut ise)

Elle ayarlanan tip

Araçtaki yolcu sayısına ve bagaj bölümündeki yükün ağırlığına göre far yükseklik seviyesini ayarlamak için far yükseklik ayar düğmesini çeviriniz.

Düğmenin gösterdiği numara ne kadar yüksek olursa, far yüksekliği o kadar alçak olur. Farlar her zaman uygun yüksekliğe ayarlanmalıdır, aksi takdirde farlar diğer sürücülerin gözlerinin kamaşmasına neden olabilir.

Uygun far yüksekliğine örnek teşkil edecek düğme ayarları aşağıda listelenmiştir. Aşağıda listelenenlerin dışındaki yük koşulları için, düğmenin konumunu listeye göre uygun olan en yakın konumda olacak şekilde ayarlayınız.

Yükleme koşulu	Düğme konumu
Sadece sürücü	0
Sürücü + ön yolcu	0
Yolcular (sürücü dahil)	1
Tüm yolcular (sürücü dahil) + İzin verilen azami yükleme	2
Sürücü + İzin verilen azami yükleme	3

Otomatik tip

Yolcu sayısı veya bagajdaki ağırlığa göre uzun veya kısa farları otomatik olarak seçer.

Ve çeşitli koşullar altında düzgün far huzmesi sunar.

⚠ UYARI

Yolcu konumunda göre aracınız arkadan basık olmasına veya far ışığı yüksek veya düşük konuma ışık vermesine rağmen doğru çalışmıyor ise sistemin Kia yetkili servisince kontrol edilmesi önerilir. Kabloları kendi başınıza kontrol edip yenilemeyiniz.





Aracınızın özellikleri



AFLS (Adaptif Far Aydınlatma Sistemi) (mevcutsa)

Adaptif far aydınlatma sistemi direksiyon açısı veya araç hızına bağlı olarak görüş açınızı farları çevirerek veya döndürerek sağlar.

Motor çalışırken düğmeyi AUTO konumuna getirin. Adaptif aydınlatma sistemi farlar ON konumundayken çalışır. AFLS 'yi kapatmak için düğmeyi diğer konumlara getirin. AFLS'yi kapattuktan sonra far dönüşü artık olmaz ancak far seviyesi kontrolü devam eder.

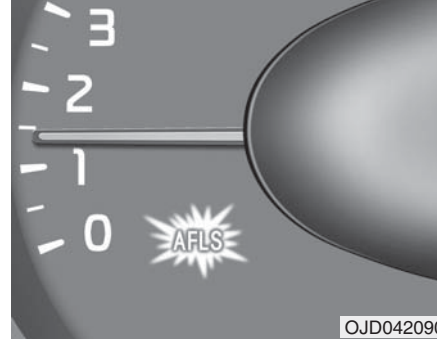

AFLS arıza göstergesi yanarsa, AFLS'nin doğru çalışmadığını gösterir.

En yakın güvenli bölgeye sürün ve motoru yeniden başlatın. Fren uyarı lambasının açık konumda kalması durumunda, sistemi Kia yetkili servisinde kontrol ettiriniz.

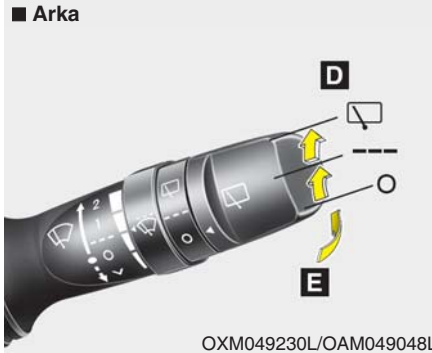
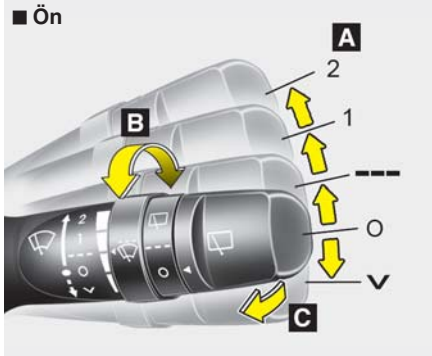

SİLECEKLER VE YIKAYICILAR

OXM049230L/OAM049048L

A : Silecek hızı kontrolü (ön)

- 2 – Yüksek silecek hızı
- 1 – Düşük silecek hızı
- --- – Fasilalı silme
- AUTO* – Otomatik kontrollü silme
- O – Off
- ∨ – Tek silme

B : Silecek fasıla süresi ayarı**C : Kısa silme işlemleri ile yıkama (ön)****D : Arka silecek/yıkayıcı kontrolü**

- □ – Devamlı silme
- --- – Fasilalı silme
- O – Off

E : Kısa silme işlemleri ile yıkama (arka)*

* : mevcut ise

Ön cam silecekleri (ön)

Kontak anahtarı ON (AÇIK) konumuna getirildiğinde, ön cam silecekleri aşağıdaki gibi çalışır.

∨ : Sileceklerin bir tur çalışıp sonra durması için kolu bu konuma alın ve serbest bırakın.

Silecek kolu bu konumda tutulursa silecekler sürekli çalışır.

O : Silecek çalışmaz

--- : Silecek eşit aralıklarla fasıllı olarak çalışır. Bu modu hafif yağmurlu veya nemli havalarda kullanınız. Sileceğin hızını değiştirmek için, hız kontrol düğmesini çeviriniz.

1 : Silecekler normal hızda çalışır

2 : Silecekler yüksek hızda çalışır

*** NOT**

Ön camda kar veya buz birikmişse, silecekleri çalıştırmadan önce 10 dakika boyunca ön cam buğu çözücüsünü çalıştırınız veya ön camdaki kar veya buz tam olarak temizleninceye kadar bekleyiniz.



Aracınızın özellikleri

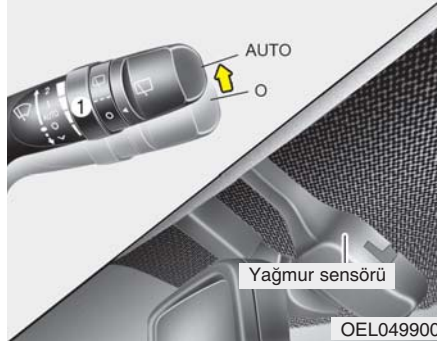

OTO kontrol (mevcut ise)

Ön camın üst kısmına yerleştirilmiş olan yağmur sensörü yağın yağmurun şiddetini tespit eder ve sileceklerin çalışma hızını ve aralığını buna göre kontrol eder. Yağmur ne kadar şiddetliyse silecekler de o kadar hızlı çalışır. Yağmur durduğunda, silecekler de durur.

Sileceğin hızını değiştirmek için, hız kontrol düğmesini (1) çeviriniz.

Kontak ON konumundayken, silecek düğmesinin AUTO moduna ayarlanması halinde, silecek sistemin kendi kendine kontrol gerçekleştirmesi için bir kez çalışır. Silecekler kullanılmıyacaksa silecekleri OFF (KAPALI) konumuna getiriniz.

⚠ DİKKAT

Kontak anahtarı ON (AÇIK) konumundayken ve ön cam silecekleri AUTO (OTOMATİK) modundayken, bedeninizi özellikle de ellerinizi incitmemek için aşağıdaki uyarıları dikkate alınız:

- Ön camın üst tarafına, yağmur sensörünün tam karşısına denk gelen kısma dokunmayınız.
- Ön camın üst kısmını ıslak veya nemli bezle silmeyiniz.
- Ön cama fazla kuvvet uygulamayınız.

⚠ DİKKAT

Otomatik sileceğin çalışmaması için aracınızı yıkarken, silecek kolunu OFF (KAPALI) konumuna getiriniz.

Aracınızı yıkarken silecek kolu AUTO (OTOMATİK) modunda olursa, yıkama esnasında silecekler çalışmaya başlayabilir ve zarar görebilir.

Ön camın yolcu tarafının üst kısmına yerleştirilmiş olan sensörün kapağını çıkarmayınız.

Sistem parçaları zarar görebilir ve bu zararlar aracınızın garantisi kapsamına girmeyebilir.

Kış aylarında aracı çalıştırırken, silecek kolunu O (OFF) konumuna getiriniz. Aksi takdirde, silecekler çalışabilir ve ön cam silecek lastikleri zarar görebilir. Ön cam sileceklerini çalıştırmadan önce, ön cam üzerindeki bütün kar ve buzu temizleyiniz.





Ön cam yıkayıcıları (ön)

Ön cama su püskürtmek ve sileceklerin 1-3 tur çalışmasını sağlamak için silecek kolu O (Off) konumundayken kolu yavaşça kendinize doğru çekiniz.

Bu fonksiyonu camlar kirliken kullanınız.

Kolu bırakana kadar cam suyu fıskiyeleri ve silecekler çalışmaya devam edecektir.

Yıkama sistemi çalışmazsa, cam suyu haznesindeki su seviyesini kontrol ediniz. Yeterli miktarda cam suyu yoksa, cam suyu haznesine uygun tipte aşındırıcı olmayan cam suyu ilave etmeniz gerekir.

Cam suyu haznesinin ağzı motor bölmesinin ön kısmında, yolcu tarafında bulunmaktadır.

⚠ DİKKAT

Cam suyu pompasının hasar görmesini önlemek için cam suyu haznesi boşken silecek kolunu su püskürtme (yıkama) konumuna almayınız.

⚠ UYARI

Sıfırın altındaki sıcaklıklarda, ön camı rezistans kullanarak ısıtmadan önce yıkayıcıyı kullanmayınız; cam suyu, cam üzerinde donarak görüşünüzü kapatabilir.

⚠ DİKKAT

- *Sileceklerin ya da ön camın zarar görmesini önlemek için silecekleri ön cam kuruyken çalıştırmayınız.*
- *Silecek lastiklerinin hasar görmesini önlemek için silecek lastikleri üzerinde ya da yakınında benzin, gaz yağı, tiner ya da benzer solventler kullanmayınız.*
- *Silecek kollarına ve bağlantılı aksama zarar vermemek için silecekleri elinizle hareket ettirmeye çalışmayınız.*





Aracınızın özellikleri

Far yıkayıcı (Mevcutsa)

Aracınızda far yıkama mevcutsa, ön cam yıkamayı çalıştırdığınızda aynı anda çalışacaktır. Far kolu birinci veya ikinci konuma alındığında ve motor çalıştırma/durdurma düğmesi ON konumunda olduğunda devreye girecektir. Cam suyu farlara püskürtülecektir.

*** NOT**

Cam suyunun farlara düzgün şekilde püskürtülüp püskürtülmediğinden emin olmak için far yıkayıcılarını düzenli olarak kontrol ediniz.

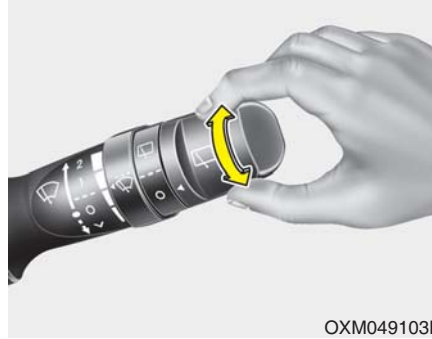

OXM049103E

Arka cam silecek ve yıkayıcı düğmesi (mevcut ise)

Arka cam silecek ve yıkayıcı düğmesi silecek kolunun ucunda bulunur. Arka cam silecek ve yıkayıcıyı kullanmak için düğmeyi istediğinizi konuma çeviriniz.

- Silecek normal çalışır
- - Fasilalı silme
- O - Silecek çalışmaz



OXM049125L

Arka yıkama suyunu püskürtmek ve silecekleri 1~3 tur çalıştırmak için kolu itiniz. Kolu bırakana kadar cam suyu fışkiyeleri ve silecekler çalışmaya devam edecektir.



İÇ AYDINLATMALAR

⚠ DİKKAT

Motor çalışmıyorken iç aydınlatmaları uzun süre açık tutmayınız. Bu, akünün boşalmasına neden olabilir.

⚠ UYARI

Karanlıkta sürerken iç mekan ışıklarını kullanmayınız. Görüşün iç mekan ışıkları tarafından engellemesi yüzünden kazalar meydana gelebilir.

Dahili lamba Otomatik kesme

- Tüm girişler kapandığında, aracı uzaktan kumanda veya akıllı anahtar kullanarak kilitlerseniz, tüm dahili lambalar 5 saniye içinde sönecektir.
- Motoru kapattıktan sonra araç içinde hiçbir şeyi çalıştırmazsanız, lambalar 20 dakika sonra sönecektir.

**Harita lambası**

Harita lambasını açmak veya kapamak için merceği itiniz.

- ☰ /OFF (2) : Kapı açık olsa bile lamba kapalı kalır.

- ☰ /DOOR (3) :

- Tepe lambası bir kapı açıldığında yanar. Kapıyı kapattığınızda lamba yaklaşık 30 saniye sonra söner.
- Kapılar uzaktan kumanda veya akıllı anahtarla açıldığında tepe lambası kapılar açılmadığı sürece 30 saniye kadar yanar.
- Tepe lambası, herhangi bir kapı kontak anahtarıyla açılıp ACC veya LOCK/OFF konumunda olduğunda 20 dakika kadar yanık kalır.
- Kapı kontak anahtarıyla ON konumunda açıldığında tepe lambası devamlı yanar.
- Bütün kapılar kilitletiğinde veya kontak anahtarı ON konumuna getirildiğinde tepe lambası hemen söner.

- ☰ /ON (4) : Kabin lambası hep açık kalır.

*** NOT**

(1) lense basıldığında lamba yanınca (2) düğme OFF (KAPALI) pozisyonunda olsa bile lamba sönmaz.



Aracınızın özellikleri

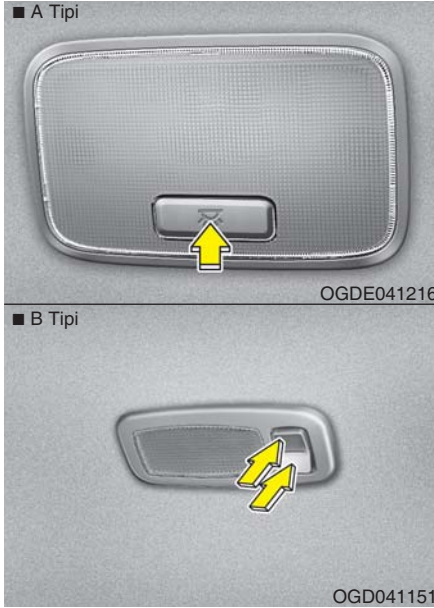

İç lamba

A Tipi

Lambayı açmak veya kapamak için düğmeye basınız.

Tepe lambası tepe lambası düğmesiyle açılırsa kabin lambası yanar.

B Tipi

Kabin lambasını açmak için ☀ düğmeye basın.

Kabin lambasını kapatmak ○ için düğmeye basın.



Makyaj aynası lambası (mevcutsa)

Lambayı açmak veya kapamak için düğmeye basınız.

- ☀ : Bu düğmeye basıldığında lamba yanar.
- : Bu düğmeye basıldığında lamba söner.



DİKKAT

- Makyaj aynası lambası

Makyaj aynası kullanılmıyorken düğmeyi her zaman kapalı konumda tutunuz. Lamba açık iken güneşlik kapatılırsa akünün boşalmasına ya da güneşliğin zarara görmesine neden olabilir.





Aracınızın özellikleri

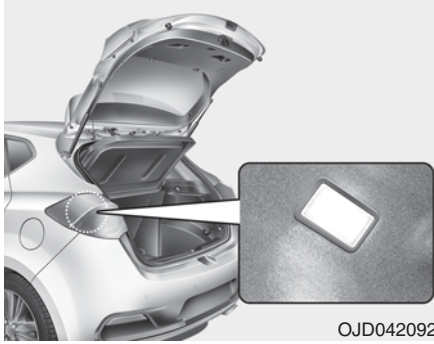

* Aracınızın bagaj bölümü şekilde gösterilen den farklı olabilir.

Bagaj bölümü lambası

Bagaj kapağı açıldığında bagaj lambası yanar.

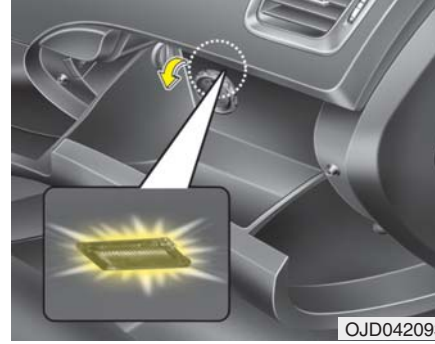

Torpido gözü lambası

Torpido gözü lambası torpido gözü açıldığında yanar.





Aracınızın özellikleri

KARŞILAMA SİSTEMİ (MEVCUT İSE)

İç lamba karşılama

Far (lamba düğmesi far veya AUTO konumunda) açık iken ve tüm kapılar (ve bagaj) kilitliken ve kapalıken, konum lambası ve far aşağıdakilerden herhangi biri gerçekleştirildiğinde 15 saniye için yanacaktır.

- Akıllı anahtar sistemi olmadan
 - Uzaktan kumanda üzerindeki kilit açma düğmesine basıldığında.
- Akıllı anahtar sistemi ile
 - Akıllı anahtar üzerindeki kilit açma düğmesine basıldığında.

Bu anda, kapı kilitleme düğmesine basarsanız (kumandada veya akıllı anahtarda), lambalar otomatik olarak söner.

İç lamba

Dahili lamba düğmesi DOOR (kapı) konumundayken ve tüm kapılar (ve bagaj) kapalı ve kilitli iken, aşağıdakilerden herhangi biri gerçekleştirildiğinde, iç lamba yanacaktır.

- Akıllı anahtar sistemi olmadan
 - Uzaktan kumanda üzerindeki kilit açma düğmesine basıldığında.
- Akıllı anahtar sistemi ile
 - Akıllı anahtar üzerindeki kilit açma düğmesine basıldığında.
 - Dış kapı kolu üzerindeki düğmeye basıldığında.

Bu sırada, kapı kilitleme düğmesine basıldığında, iç lamba derhal sönecektir.

Bagaj lambası (mevcutsa)

Bütün kapılar kilitleyip kapandığında bagaj lambası eğer aşağıdakilerden biri yapılmazsa 15 saniyelikliğine açık kalır.

- Akıllı anahtar sistemi olmadan
 - Uzaktan kumanda üzerindeki kilit açma düğmesine basıldığında.
- Akıllı anahtar sistemi ile
 - Akıllı anahtar üzerindeki kilit açma düğmesine basıldığında.
 - Dış kapı kolu üzerindeki düğmeye basıldığında.
 - Araca akıllı anahtar ile birlikte yaklaşıldığında.

Bu sırada, kapı kilitleme düğmesine basıldığında, iç lamba derhal sönecektir.



BUĞU ÇÖZÜCÜ**⚠ DİKKAT**

Arka camın iç yüzeyine yapıştırılmış olan rezistans tellerine zarar vermemek için camları silerken kesinlikle sivri aletler ya da aşındırıcı temizleyiciler kullanmayınız.

*** NOT**

Ön camdaki buzu ya da buğuyu gidermek için bu bölümde yer alan "Ön cam buz ve buğu çözme" başlığına bakınız.

**Arka cam rezistansı**

Buz çözücü, motor çalışır durumdayken arka camın iç ve dış kısmındaki çiyi, buğuyu ve ince buzu temizlemek için camı ısıtır.

- Arka cam rezistansını çalıştırmak için, orta konsoldaki arka cam rezistansı düğmesine basınız. Buğu çözücü çalışırken, arka cam rezistansı düğmesi üzerindeki gösterge yanacaktır.
- Rezistansı devre dışı bırakmak için, arka cam rezistansı düğmesine tekrar basınız.

*** NOT**

- Arka camda çok kar birikmişse, arka cam rezistansını kullanmadan önce arka camı fırçayla temizleyiniz.
- Arka cam rezistansı yaklaşık 20 dakika sonra ya da kontak kapatıldığında otomatik olarak kapanacaktır.

Dış Ayna Buz Çözücüsü (mevcut ise)

Dikiz aynası buz çözücü arka cam buz çözücü çalıştırıldığında devreye girer.

Ön cam buğu çözücüsü (mevcut ise)

Dikiz aynası buz çözücü arka cam buz çözücü çalıştırıldığında devreye girer.



Aracınızın özellikleri

MANÜEL KLİMA KONTROL SİSTEMİ (MEVCUT İSE)



1. Fan hızı kontrol düğmesi
2. Klima düğmesi
3. Arka cam rezistans düğmesi

4. Mod seçme düğmesi
5. Hava giriş kontrol düğmesi
6. Isı kontrol düğmesi

OJD042100



Isıtma ve klima

1. Motoru çalıştırın.
2. Mod seçme düğmesini arzu ettiğiniz konumuna getiriniz.
Isıtma ve soğutma etkinliğini artırmak için;

- Isıtma: 

- Soğutma: 

3. Sıcaklık kontrol düğmesini arzu ettiğiniz konuma getiriniz.
4. Hava giriş kontrol düğmesini temiz (dış) hava konumuna alınız.
5. Fan hızı kontrol düğmesini arzu ettiğiniz konuma getiriniz.
6. Klimayı kullanmak istiyorsanız, klima sistemini açınız. (mevcut ise)

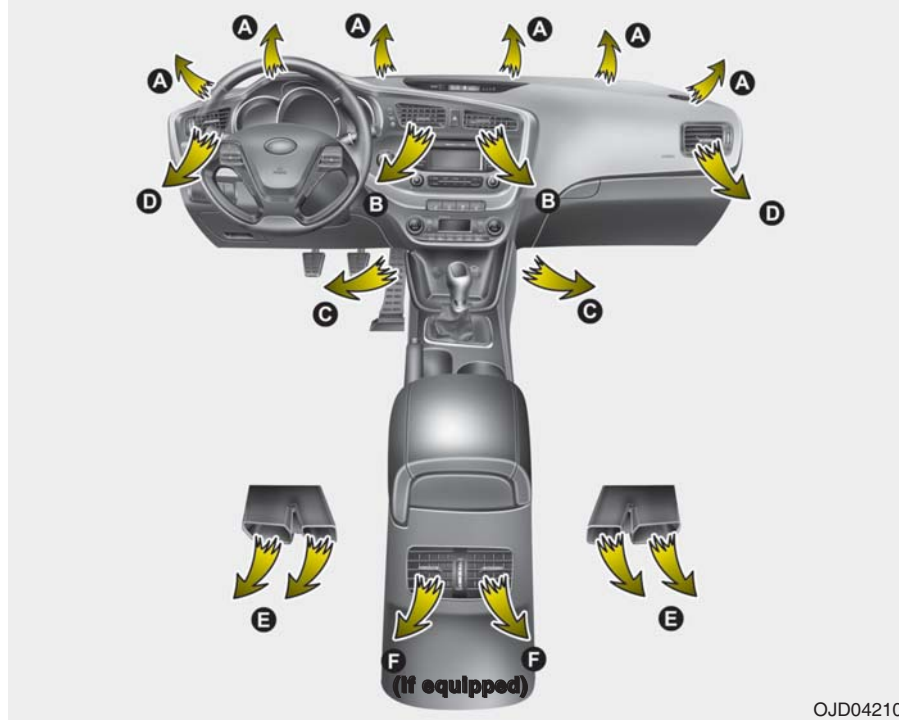

OJD042102



Aracınızın özellikleri



Mod seçimi

Mod seçme düğmesi hava akımının havalandırma sistemindeki hangi konumdan geleceğini belirler.

Hava akımı zemine, ön göğse veya ön cama doğru yönlendirilebilir. Yüz, Çift kademeli, Zemin, Zemin-Buz Çözme ve Buz çözme modlarını temsil etmek üzere beş sembol kullanılmaktadır.



Yüz-Seviyesi (B,D, E)

Hava akımı bu konumda bedeninizin üst kısmına ve yüzünüze yönlendirilecektir. Ayrıca, havalandırma kanalları, gelen hava akımının yönünü belirtebilecek şekilde ayarlanabilir.



Çift Seviye (B, C, D, E, F)

Hava akımı bu konumda yüzünüze ve zemine yönlendirilecektir.



Zemin-Seviyesi (A, C, D, E)

Hava akımının büyük bir kısmı ayaklarınıza, kalan kısmı ise ön cam ve yan cam buğu çözücü kanallarına yönlendirilir.



Yüz/Taban/Buz çözme seviyesi (A, B, C, D, E, F)

Hava akımının büyük bir kısmı zemine ve ön cam buğu çözücü kanallarına, kalan kısmı ise yan cam buğu çözücü kanallarına yönlendirilir.



Zemin/Buğu çözme-Seviye (A,C, E, D)

Hava akımının büyük bir kısmı zemine ve ön cam buğu çözücü kanallarına, kalan kısmı ise yan cam buğu çözücü kanallarına yönlendirilir.



Buğu çözme-Seviye (A,D)

Hava akımının büyük bir kısmı ön cam buğu çözücü kanallarına, kalan kısmı ise yan cam buğu çözücü kanallarına yönlendirilir.





Aracınızın özellikleri

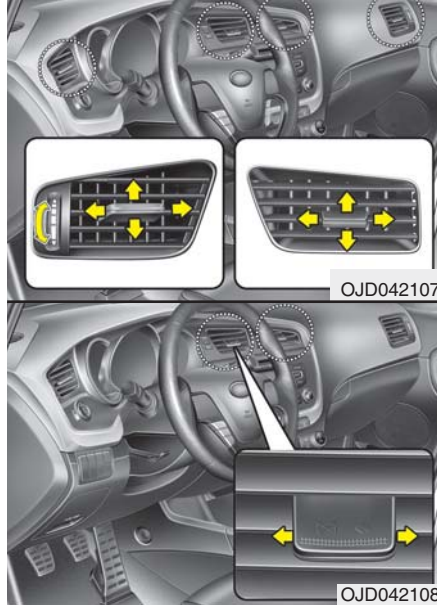

Gösterge paneli havalandırma kanalları
Havalandırma kanalları düğmeler veya havalandırma kontrolü kolu ile ayrı ayrı açılıp kapatılabilir.
Ayrıca, havalandırma kanalı kontrol kollarını şekilde gösterildiği gibi kullanarak, bu kanallardan gelen havanın çıkış yönünü ayarlayabilirsiniz.



Sıcaklık kontrolü

Isı kontrol düğmesi araç içindeki hava akışının ısısını kontrol etmenize olanak sağlar.

Isıyı değiştirmek için:

- Isıyı artırmak için düğmeyi sağa çevirin.
- Isıyı düşürmek için düğmeyi sola çevirin.



Hava giriş kontrolü

Hava girişi kontrolü, iç hava ya da temiz (dış) hava konumunu seçmek için kullanılır.

Hava giriş konumunu değiştirmek için kontrol düğmesine basınız.





Aracınızın özellikleri

İç hava konumu



İç hava konumu seçildiğinde, kabindeki hava sisteme geri alınacak ve seçilen fonksiyona uygun olarak ısıtılacak ya da soğutulacaktır.

Temiz (dış) hava konumu



Bu konumda, hava dışarıdan alınacak ve seçilen fonksiyona uygun olarak ısıtılacak ya da soğutulacaktır.

* NOT

Kaloriferin uzun süre boyunca sirkülasyon konumunda (klima devrede değilken) kullanılması ön ve yan camlarda buğulanmaya ve kabindeki havanın ağırlaşmasına neden olabilir.

Ayrıca klimanın uzun süre sirkülasyon konumunda çalıştırılması kabindeki havanın aşırı derecede kurumasına yol açacaktır.

⚠ UYARI

- Klima kontrol sistemindeki hava döngüsünün devamlı kullanılması araç içindeki nemi artırarak camların buğulanmasına ve görüntünün kısıtlanmasına yol açabilir.
- Klima veya ısıtma sistemi açıkken araç içinde uyumayın. Aksi takdirde, oksijen oranındaki ve/veya vücut sıcaklığındaki düşüş nedeniyle ciddi sağlık sorunları hatta hayati riskle karşı karşıya kalabilirsiniz..
- Klima kontrolünün hava döngüsü fonksiyonunu devamlı kullanmak yorgunluğa ve uykuya yol açarak aracın kontrolünün yitirilmesiyle sonuçlanabilir. Hareket halindeyken, hava giriş kontrol düğmesini mümkün olduğunca temiz (dış) hava konumunda tutmaya özen gösteriniz.



OJD042101

Fan hızı kontrolü

Fanın çalışması için kontak anahtarının ON (AÇIK) konumunda olması gerekir.

Fan hızı kontrol düğmesi, havalandırma sisteminden gelen hava akımının hızını ayarlamanıza olanak tanır. Fan hızını artırmak için düğmeyi sağ tarafa, azaltmak için ise sol tarafa çeviriniz.

Fan hızı kontrol düğmesini "0" konumuna almak fanın çalışmasını durdurur.





Aracınızın özellikleri



OJD043247

Fanı kapatın

Kapatmak için, Fan hızı kontrol düğmesini "0" konumuna alınız.



OJD042103

Klima (Mevcut ise)



Klima sistemini açmak için A/C (klima) düğmesine basınız (gösterge lambası yanacaktır). Klima sistemini kapatmak için A/C düğmesine tekrar basınız.

Sistemin çalışması

Havalandırma

1. Mod seçme düğmesini () konumuna getiriniz.
2. Hava giriş kontrol düğmesini temiz (dış) hava konumuna alınız.
3. Sıcaklık kontrol düğmesini arzu ettiğiniz konuma getiriniz.
4. Fan hızı kontrol düğmesini arzu ettiğiniz konuma getiriniz.

Isıtma sistemi

1. Mod seçme düğmesini () konumuna getiriniz.
2. Hava giriş kontrol düğmesini temiz (dış) hava konumuna alınız.
3. Sıcaklık kontrol düğmesini arzu ettiğiniz konuma getiriniz.
4. Fan hızı kontrol düğmesini arzu ettiğiniz konuma getiriniz.
5. Havadaki nemin alınmasını istiyorsanız, klima sistemini açınız.
 - Ön cam buğulanıyorsa, mod seçme düğmesini () konumuna alınız.



Aracınızın özellikleri

Sistemin Çalışmasıyla İlgili İpuçları

- Havalandırma sistemi kanalları vasıtasıyla aracınıza toz veya kötü kokuların girmesini istemiyorsanız, geçici olarak hava giriş kontrol düğmesinin iç hava konumuna ayarlayınız. Aracın içindeki havayı temiz tutmak için, kontrol düğmesinin tekrar temiz hava konumuna getirmeyi unutmayınız. Aracın içindeki havanın temiz olması sürücünün dikkatli ve rahat olmasına yardımcı olur.
- Isıtma/soğutma sistemi için gerekli olan hava, ön camın hemen önündeki ızgaralardan alınır. Bu ızgaraların, yaprak, kar, buz veya diğer birtakım nesnelere nedeniyle tıkanmamasına dikkat ediniz.
- Ön camın buğulanmasını engellemek için, hava giriş kumanda düğmesini temiz hava konumuna fan hızını da arzu ettiğiniz konuma ayarlayınız, klima sistemini açınız ve sıcaklık kumanda düğmesini istediğiniz sıcaklığa getiriniz.

Klima (Mevcut ise)

Tüm Kia Klima Sistemlerinde ozon tabakasına zarar vermeyen çevreyle dost klima gazı kullanılmıştır.*.

1. Motoru çalıştırın. Klima (A/C) düğmesine basınız.
2. Mod seçme düğmesini () konumuna getiriniz.
3. Hava giriş kontrol düğmesini temiz (dış) hava konumuna alınız.
4. Fan hızı kontrol düğmesini ve sıcaklık kontrol düğmesini en yüksek seviyede konfor sağlayacak şekilde ayarlayınız.

*: Üretim zamanında ülkenizdeki düzenlemelere göre aracınızda R-134a veya R-1234yf bulunur.

Kaput altındaki etiketten aracınıza hangi klima soğutucusunun uygun olduğunu öğrenebilirsiniz. Klima soğutucusu etiketinin yeriyle alakalı daha detaylı bilgi için 8. bölüme bakın.

DİKKAT

- **Soğutucu sistemine doğru ve güvenli çalışma için yalnızca eğitimli ve yetkili teknisyenler tarafından bakım yapılmalı.**
- **Soğutucu sistem iyi havalandırılan bir yerde bakıma alınmalı.**
- **Klima buharlaştırıcısı (soğutma kömürü) asla hasarlı veya kullanılmış bir araçtan sökülenle değiştirilmemeli veya tamir edilmemeli ve değiştirilen MAC buharlaştırıcıları SAE standartları J2842'ye uyumlu olarak orijinal (ve etiketli) olmalı.**





* NOT

- Sıcak havalarda klima açık durumda yokuş yukarı çıkarken ya da sıkışık trafikte seyrederken hararet göstergesini yakından takip ediniz. Klima sisteminin çalışması motorun hararet yapmasına neden olabilir. Hararet göstergesi motor soğutma suyu sıcaklığının çok arttığını gösteriyorsa havalandırma fanını kullanmaya devam edebilirsiniz fakat klima sisteminin kapatılması gerekir.
- Nemli havalarda cam açıldığında, klima aracın içinde su damlacıkları oluşmasına neden olabilir. Bu su damlacıklarının fazlaşması elektrik sistemine zarar verebileceğinden, klimayı kullanırken camların kapalı olmasına dikkat ediniz.

Klima sisteminin kullanımıyla ilgili tavsiyeler

- Sıcak havalarda, araç doğrudan güneş ışığı altında kalacak şekilde park edilmişse, aracın içindeki sıcak havayı çıkarmak için camları kısa bir süre açık tutunuz.
- Yağmurlu veya nemli günlerde araç içindeki nemi gidermek için klimayı kullanın.
- Klima devredeyken, klima kompresörünün çalışmasına bağlı olarak motor devrinde ufak bir değişim meydana geldiğini hissedebilirsiniz. Bu, sistemin çalışma özelliklerinden kaynaklanan normal bir durumdur.
- Klima sisteminin maksimum sistem performansı edinmek için her ay en az birkaç dakika süreyle çalıştırınız.
- Klima sisteminin kullanırken yolcu tarafında zeminde su damlacıkları (hatta küçük bir su birikintisi) oluştuğunu görebilirsiniz. Bu, sistemin çalışma özelliklerinden kaynaklanan normal bir durumdur.
- Klima sisteminin iç hava konumunda çalıştırılması maksimum soğutma elde edilmesini sağlar fakat sistem uzun süre bu şekilde kullanıldığında, kabindeki hava ağırlaşabilir.
- Soğutma işlemi esnasında, zaman zaman ani soğuma ve emilen havanın nemli olması nedeniyle nemli hava akımı hissedebilirsiniz. Bu normal bir sistem çalışma özelliğidir.

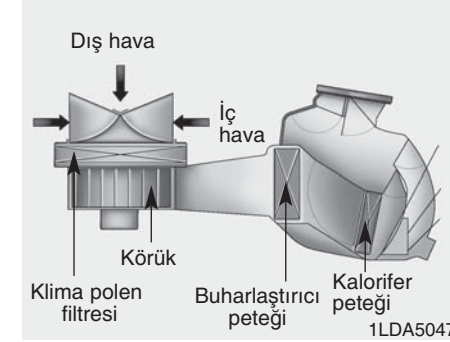

Klima polen filtresi

Torpedo gözünün arka tarafına yerleştirilmiş olan polen filtresi ısıtma ve klima sistemleri vasıtasıyla araca dışarıdan gelen toz ve diğer kirleri tutar. Dışarıdan gelen toz ve kirler uzun bir süre filtrede birikirse, hava kanallarından gelen hava akışı azalabilir ve dış (temiz) hava konumu seçilmiş olsa bile ön camın iç tarafında nem oluşmasına neden olabilir. Bu olduğunda, klima kontrol hava filtresinin Kia yetkili servisinde değişmesi önerilir.





Aracınızın özellikleri

* NOT

- Filtreyi Bakım Programı'na uygun olarak değiştiriniz.
Aracın tozlu ve engebeli zemin gibi zorlu koşullar altında kullanılması durumunda klima kontrol hava filtresinin daha sık kontrol edilmesi ve değiştirilmesi gerekir.
- Hava akış oranı aniden düştüğünde sistemin Kia yetkili servisinde kontrol edilmesi önerilir.

Klimanın soğutucu gazının ve kompresör yağının kontrol edilmesi

Soğutucu gaz miktarının az olması durumunda, klimanın performansı düşük olacaktır. Soğutma gazının çok olması da klima üzerinde olumsuz bir etkiye sahiptir.

Bu nedenle, alışılmadık bir çalışmayla karşılaşıldığında sistemin Kia yetkili servisinde bakıma alınması önerilir.

⚠ UYARI - R-134a* bulunan araçlar



Doğru tip ve miktardaki yağın ve soğutucunun kullanılması önemlidir. Aksi takdirde araca ve kişiye zarar verebilir.

⚠ UYARI - R-1234yf* bulunan araçlar



Soğutucu bir miktar yanıcı ve yüksek basınçlı olduğu için, klima sisteminin eğitimli ve yetkili teknisyenlerce bakıma alınması önerilir. Doğru tip ve miktardaki yağın ve soğutucunun kullanılması önemlidir.

Aksi takdirde araca ve kişiye zarar verebilir.

OTOMATİK KLİMA KONTROL SİSTEMİ (MEVCUT İSE)

*: Üretim zamanında ülkenizdeki düzenlemelere göre aracınızda R-134a veya R-1234yf bulunur.

Kaput altındaki etiketten aracınıza hangi klima soğutucusunun uygun olduğunu öğrenebilirsiniz. Klima soğutucusu etiketinin yeriyile alakalı daha detaylı bilgi için 8. bölüme bakın.



Aracınızın özellikleri



Aracınızın özellikleri

Otomatik ısıtma ve klima sistemi

Aracınız otomatik klima kontrol sistemi ile donatılmıştır, sistemi ayarlarken sadece arzu ettiğiniz sıcaklığı girmeniz yeterlidir.

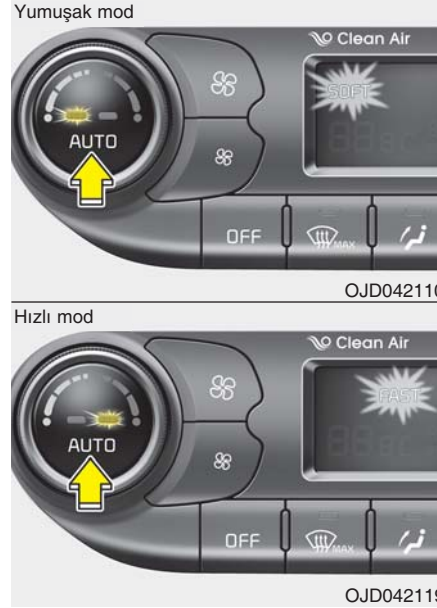

Fan hızını seçmek için yumuşak veya hızlı modu seçebilirsiniz.

Yumuşak mod:: Hava yumuşak olarak üflenir.

Hızlı mod: Hava yumuşak moddan daha sert üflenir ve bu sayede seçilen ısıya çabuk erişilir.

AUTO düğmesine her bastığınızda mod aşağıdaki gibi değişir.

Yumuşak mod ↔ Hızlı mod

Tam Otomatik Sıcaklık Kontrol (FATC) sisteminin ısıtma ve soğutma sistemini otomatik olarak kontrol etmeye başlaması için aşağıdakileri uygulayınız:

1. AUTO (OTOMATİK) düğmesine basınız.

Klima modları, fan hızı, hava girişi ve klima sıcaklık ayarlarına göre otomatik olarak kontrol edilir.



OJD042230

2. Sıcaklık kontrol düğmesini arzu ettiğiniz sıcaklığa getiriniz.

*** NOT**

- Otomatik çalışmayı kapalı konuma getirmek için aşağıdaki düğme ya da kollardan birini kullanınız:
 - Mod seçme düğmesi
 - Ön cam buz çözücü düğmesi
 - Fan hızı kontrol düğmesi
- Diğer fonksiyonlar otomatik olarak çalışırken seçilen fonksiyon manuel olarak kontrol edilebilir.
- For your convenience and to improve the effectiveness of the climate control, use the AUTO button and set the temperature to 22°C/71°F (23°C/73°F -Except Europe).

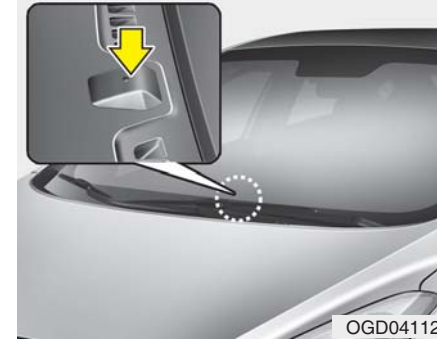

OGD041120

*** NOT**



Gösterge panelinin üzerindeki sensörün üstüne bir şey koymak ısıtma veya klima sisteminin çalışmasını etkileyebilir.



Aracınızın özellikleri

Manüel ısıtma ve klima sistemi

AUTO (OTOMATİK) dışındaki düğmeleri kullanarak ısıtma ve soğutma sistemini elle ayarlayabilirsiniz. Bu durumda, sistem düğmelerin kullanım sırasına uygun bir şekilde çalışacaktır.

1. Motoru çalıştırın.
2. Mod seçme düğmesini arzu ettiğiniz konumuna getiriniz.
Isıtma ve soğutma etkinliğini artırmak için;
- Isıtma: 
- Soğutma: 
3. Sıcaklık kontrol düğmesini arzu ettiğiniz konuma getiriniz.
4. Hava giriş kontrol düğmesini temiz (dış) hava konumuna alınız.
5. Fan hızı kontrol düğmesini arzu ettiğiniz konuma getiriniz.
6. Klimayı kullanmak istiyorsanız, klima sistemini açınız.

Sistemi tam otomatik çalışmaya almak için AUTO düğmesine basınız.

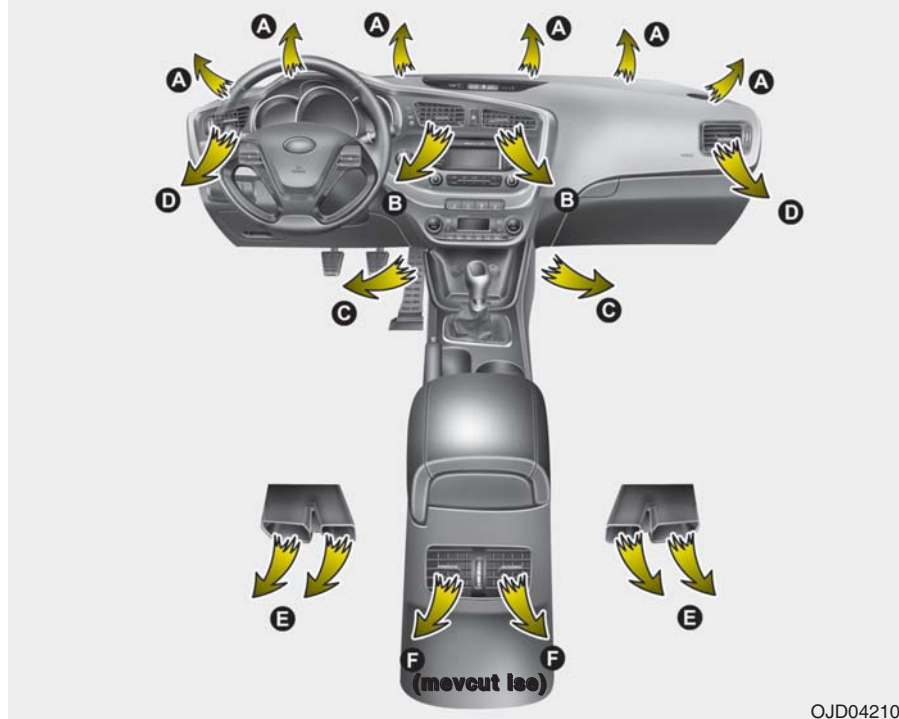

OJD042102

Mod seçimi

Mod seçim düğmesi araç içindeki hava akışının yönünü belirler.

Düğmeye bir kez basınca, ilgili düğme yanacak ve düğmeye tekrar basınca düğme kapanacaktır.



Aracınızın özellikleri

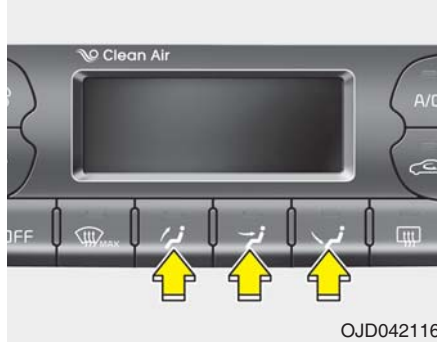

Yüz-Seviyesi (B,D, E)

Hava akımı bu konumda bedeninizin üst kısmına ve yüzünüze yönlendirilecektir. Ayrıca, havalandırma kanalları, gelen hava akımının yönünü belirlenebilecek şekilde ayarlanabilir.

* : mevcut ise

Zemin-Seviyesi (A, C, D, E)

Hava akışının büyük kısmı zemine yönlendirilecektir.

Buğu çözme-Seviye (A,D)

Hava akışının büyük kısmı ön cama yönlendirilecektir.

Ayrıca aynı anda 2-3 mod seçebilirsiniz.

- yüz () + zemin () modu
- yüz () + buz çözme () modu
- zemin () + buz çözme () modu
- yüz () + zemin () + buz çözme () modu



Maksimum (MAX) buz çözme modu

MAX buz çözücü modu seçtiğinizde aşağıdaki sistem otomatik olarak ayarlanır:

- Klima sistemi çalışacak,
- Dış (temiz) hava konumu seçilecektir.
- Fan hızı en yüksek konuma ayarlanacaktır.

MAX buz çözme modunu kapatmak için, mod düğmesine ya da MAX buz çözme düğmesine ya da AUTO (OTOMATİK) düğmesine tekrar basınız.





Aracınızın özellikleri

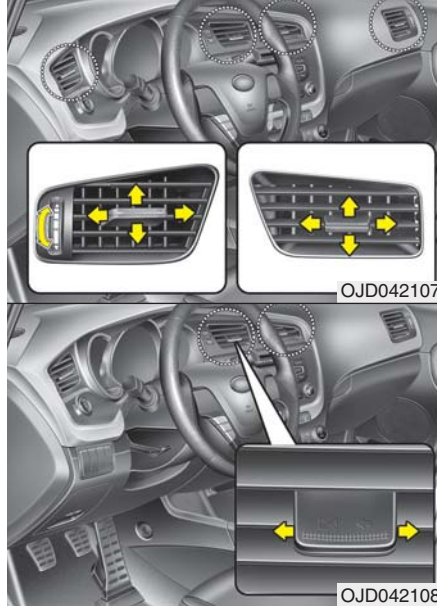

Gösterge paneli havalandırma kanalları
Havalandırma kanalları düğmeler veya havalandırma kontrolü kolu ile ayrı ayrı açılıp kapatılabilir.
Ayrıca, havalandırma kanalı kontrol kollarını şekilde gösterildiği gibi kullanarak, bu kanallardan gelen havanın çıkış yönünü ayarlayabilirsiniz.

Sıcaklık kontrolü



Düğmeyi tamamen sağ tarafa çevirdiğinizde, sıcaklık en yüksek seviyeye (HI) çıkacaktır.

Düğmeyi tamamen sol tarafa çevirdiğinizde, sıcaklık en düşük seviyeye (Lo) düşecektir.

Düğmeyi çevirirken, sıcaklık 0.5°C'lik değerlerle artıp azalacaktır.

En düşük sıcaklık değerine ayarlandığında, klima sistemi sürekli bir şekilde çalışacaktır.

Sürücü tarafı ısısını ayarlamak için sürücü tarafı ısı kontrolünü çalıştırın. Yolcu tarafı ısısını ayarlamak için yolcu tarafı ısı kontrolünü çalıştırın.



Sürücü ve yolcu tarafı sıcaklıklarının ayrı ayrı ayarlanması

1. Sürücü ve yolcu tarafı sıcaklıklarını ayrı ayrı ayarlamak için DUAL düğmesine basınız. Ayrıca, yolcu tarafı sıcaklık kontrol düğmesi devreye sokulduğunda, otomatik olarak DUAL moda geçecektir.

2. Sürücü tarafı ısısını ayarlamak için sürücü tarafı ısı kontrolünü çalıştırın. Yolcu tarafı ısısını ayarlamak için yolcu tarafı ısı kontrolünü çalıştırın.

Sürücü tarafı sıcaklık seviyesi en üst seviyeye (HIGH) veya en düşük (LOW) seviyeye ayarlandığında, maksimum ısıtma veya soğutma için DUAL mod devre dışı bırakılır.



Sürücü ve yolcu tarafı sıcaklıklarının eşit olarak ayarlanması

1. DUAL modunu devre dışı bırakmak için tekrar DUAL düğmesine basınız. Yolcu tarafının sıcaklığı sürücü tarafının sıcaklığıyla eşit olacak şekilde ayarlanacaktır.
2. Sürücü yan sıcaklık kontrol düğmesini devreye sokunuz. Sürücü ve yolcu tarafı sıcaklıkları eşit seviyeye ayarlanacaktır.



OJD042117

Hava girişi kontrolü

Hava girişi kontrolü, iç hava ya da temiz (dış) hava konumunu seçmek için kullanılır.

Hava girişi konumunu değiştirmek için kontrol düğmesine basınız.

İç hava konumu

İç hava konumu seçildiğinde, kabindeki hava sisteme geri alınacak ve seçilen fonksiyona uygun olarak ısıtılacak ya da soğutulacaktır.

Temiz (dış) hava konumu

Bu konumda, hava dışarıdan alınacak ve seçilen fonksiyona uygun olarak ısıtılacak ya da soğutulacaktır.

*** NOT**

Kaloriferin uzun süre boyunca sirkülasyon konumunda (klima devrede değilken) kullanılması ön ve yan camlarda buğulanmaya ve kabindeki havanın ağırlaşmasına neden olabilir. Ayrıca klimanın uzun süre sirkülasyon konumunda çalıştırılması kabindeki havanın aşırı derecede kurumasına yol açacaktır.

Sıcaklık birimlerinin dönüştürülmesi

Sıcaklık modunu Santigrat ile Fahrenheit arasında aşağıdaki şekilde değiştirilebilir:

DUAL düğmesine basarken, Yüz-Seviyesi seçim düğmesine 3 saniye veya daha uzun basın.

Gösterge Santigrat'tan Fahrenheit'a veya Fahrenheit'tan Santigrat'a geçecektir.

*** NOT**

Akü bağlantısı kesildiğinde ya da akü boşaldığında, sıcaklık birimi Santigrat (C) olarak ayarlanacaktır.

Aracınızın özellikleri

⚠ UYARI

- Klima kontrol sistemindeki hava döngüsünün devamlı kullanılması araç içindeki nemi artırarak camların buğulanmasına ve görüntünün kısıtlanmasına yol açabilir.
- Klima veya ısıtma sistemi açık haldeyken araçta uyumayınız. Aksi takdirde, oksijen oranındaki ve/veya vücut sıcaklığındaki düşüş nedeniyle ciddi sağlık sorunları hatta hayati riskle karşı karşıya kalabilirsiniz.
- Klima kontrolünün hava döngüsü fonksiyonunu devamlı kullanmak yorgunluğa ve uykuya yol açarak aracın kontrolünün yitilmesiyle sonuçlanabilir. Hareket halindeyken, hava giriş kontrol düğmesini mümkün olduğunca temiz (dış) hava konumunda tutmaya özen gösteriniz.



Fan speed control

Fan hızı kontrol düğmesine basarak fan hızını arzu ettiğiniz şekilde ayarlayabilirsiniz.

Fan hızını artırmak için sağ düğmeye (☀), düşürmek için ise sol düğmeye (☁) basınız.

OFF (KAPALI) düğmesine basarak fanı kapatabilirsiniz.



Klima (Mevcut ise)

Klima sistemini açmak için A/C (klima) düğmesine basınız (gösterge lambası yanacaktır).

Klima sistemini kapatmak için A/C düğmesine tekrar basınız.



Aracınızın özellikleri



OJD042118

OFF (KAPALI) modu

Klima kontrol sistemini kapatmak için "OFF" düğmesine basınız. Ancak, kontak açık olduğu sürece mod seçimi ve havalandırma düğmelerini kullanabilirsiniz.

Sistemin çalışması

Havalandırma

1. Mod seçme düğmesini () konuma getiriniz.
2. Hava giriş kontrol düğmesini temiz (dış) hava konumuna alınız.
3. Sıcaklık kontrol düğmesini arzu ettiğiniz konuma getiriniz.
4. Fan hızı kontrol düğmesini arzu ettiğiniz konuma getiriniz.

Isıtma sistemi

1. Mod seçme düğmesini () konuma getiriniz.
 2. Hava giriş kontrol düğmesini temiz (dış) hava konumuna alınız.
 3. Sıcaklık kontrol düğmesini arzu ettiğiniz konuma getiriniz.
 4. Fan hızı kontrol düğmesini arzu ettiğiniz konuma getiriniz.
 5. Havadaki nemin alınmasını istiyorsanız, klima sistemini açınız.
- Ön cam buğulanıyorsa, mod seçme düğmesini () veya () konumuna alınız.

Sistemin Çalışmasıyla İlgili İpuçları

- Havalandırma sistemi kanalları vasıtasıyla aracınıza toz veya kötü kokuların girmesini istemiyorsanız, geçici olarak hava giriş kontrol düğmesinin iç hava konumuna ayarlayınız. Aracın içindeki havayı temiz tutmak için, kontrol düğmesinin tekrar temiz hava konumuna getirmeyi unutmayınız. Aracın içindeki havanın temiz olması sürücünün dikkatli ve rahat olmasına yardımcı olur.
- Isıtma/soğutma sistemi için gerekli olan hava, ön camın hemen önündeki ızgaralardan alınır. Bu ızgaraların, yaprak, kar, buz veya diğer birtakım nesnelere nedeniyle tıkanmamasına dikkat ediniz.
- Ön camın buğulanmasını engellemek için, hava giriş kumanda düğmesini temiz hava konumuna fan hızını da arzu ettiğiniz konuma ayarlayınız, klima sistemini açınız ve sıcaklık kumanda düğmesini istediğiniz sıcaklığa getiriniz.





Aracınızın özellikleri

Klima (Mevcut ise)

Tüm Kia Klima Sistemlerinde ozon tabakasına zarar vermeyen çevreyle dost klima gazı kullanılmıştır.*

1. Motoru çalıştırın. Klima (A/C) düğmesine basınız.
2. Mod seçme düğmesini () konumuna getiriniz.
3. Hava giriş kontrol düğmesini temiz (dış) hava konumuna alınız.
4. Fan hızı kontrol düğmesini ve sıcaklık kontrol düğmesini en yüksek seviyede konfor sağlayacak şekilde ayarlayınız.

*: Üretim zamanında ülkenizdeki düzenlemelere göre aracınızda R-134a veya R-1234yf bulunur.

Kaput altındaki etiketten aracınıza hangi klima soğutucusunun uygulandığını öğrenebilirsiniz. Klima soğutucusu etiketinin yeriyile alakalı daha detaylı bilgi için 8. bölüme bakın.

⚠ DİKKAT

- **Soğutucu sistemine doğru ve güvenli çalışma için yalnızca eğitilmiş ve yetkili teknisyenler tarafından bakım yapılmalıdır.**
- **Soğutucu sistem iyi havalandırılan bir yerde bakıma alınmalıdır.**
- **Klima buharlaştırıcısı (soğutma kömürü) asla hasarlı veya kullanılmış bir araçtan sökülenle değiştirilmemeli veya tamir edilmemeli ve değiştirilen MAC buharlaştırıcıları SAE standartları J2842'ye uyumlu olarak orijinal (ve etiketli) olmalı.**

*** NOT**

- Sıcak havalarda klima açık durumda yokuş yukarı çıkarken ya da sıkışık trafikte seyrederken hararet göstergesini yakından takip ediniz. Klima sisteminin çalışması motorun hararet yapmasına neden olabilir. Hararet göstergesi motor soğutma suyu sıcaklığının çok arttığını gösteriyorsa havalandırma fanını kullanmaya devam edebilirsiniz fakat klima sisteminin kapatılması gerekir.
- Nemli havalarda cam açıldığında, klima aracın içinde su damlacıkları oluşmasına neden olabilir. Bu su damlacıklarının fazlaşması elektrik sistemine zarar verebileceğinden, klimayı kullanırken camların kapalı olmasına dikkat ediniz.



Klima sisteminin kullanımıyla ilgili tavsiyeler

- Sıcak havalarda, araç doğrudan güneş ışığı altında kalacak şekilde park edilmişse, aracın içindeki sıcak havayı çıkarmak için camları kısa bir süre açık tutunuz.
- Yağmurlu veya nemli günlerde araç içindeki nemi gidermek için klimayı kullanın.
- Klima devredeyken, klima kompresörünün çalışmasına bağlı olarak motor devrinde ufak bir değişim meydana geldiğini hissedebilirsiniz. Bu, sistemin çalışma özelliklerinden kaynaklanan normal bir durumdur.
- Sistemin düzgün çalışıp çalışmadığını görmek için, klima sisteminin her ay en az birkaç dakika süreyle çalıştırınız.

- Klima sisteminin kullanırken yolcu tarafında zemine su damlacıkları (hatta küçük bir su birikintisi) oluştuğunu görebilirsiniz. Bu, sistemin çalışma özelliklerinden kaynaklanan normal bir durumdur.
- Klima sisteminin iç hava konumunda çalıştırılması maksimum soğutma elde edilmesini sağlar fakat sistem uzun süre bu şekilde kullanıldığında, kabindeki hava ağırlaşabilir.
- Soğutma işlemi esnasında, zaman zaman ani soğuma ve emilen havanın nemli olması nedeniyle nemli hava akımı hissedebilirsiniz. Bu, sistemin çalışma özelliklerinden kaynaklanan normal bir durumdur.

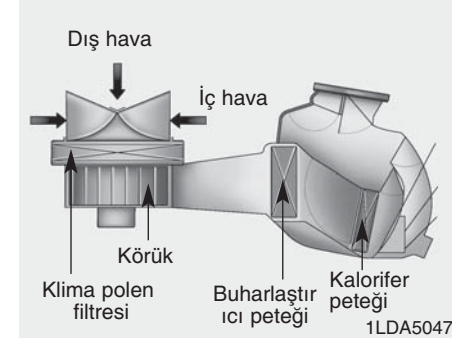

Klima polen filtresi

Torpedo gözünün arka tarafına yerleştirilmiş olan polen filtresi ısıtma ve klima sistemleri vasıtasıyla araca dışarıdan gelen toz ve diğer kirleri tutar. Dışarıdan gelen toz ve kirlere uzun bir süre filtrede birikirse, hava kanallarından gelen hava akışı azalabilir ve dış (temiz) hava konumu seçilmiş olsa bile ön camın iç tarafında nem oluşmasına neden olabilir. Bu olduğunda, klima kontrol hava filtresinin Kia yetkili servisinde değişmesi önerilir.

Aracınızın özellikleri

* NOT

- Filtreyi Bakım Programı'na uygun olarak değiştiriniz.
Aracın tozlu ve engebeli zemin gibi zorlu koşullar altında kullanılması durumunda klima kontrol hava filtresinin daha sık kontrol edilmesi ve değiştirilmesi gerekir.
- Hava akış oranı aniden düştüğünde sistemin Kia yetkili servisinde kontrol edilmesi önerilir.

Klimanın soğutucu gazının ve kompresör yağının kontrol edilmesi

Soğutucu gaz miktarının az olması durumunda, klimanın performansı düşük olacaktır. Soğutma gazının çok olması da klima üzerinde olumsuz bir etkiye sahiptir.

Bu nedenle, alışılmadık bir çalışmayla karşılaşıldığında sistemin Kia yetkili servisince bakıma alınması önerilir.

⚠ UYARI - R-134a* bulunan araçlar



Doğru tip ve miktardaki yağın ve soğutucunun kullanılması önemlidir. Aksi takdirde araca ve kişiye zarar verebilir.

⚠ UYARI - R-1234yf* bulunan araçlar



Soğutucu bir miktar yanıcı ve yüksek basınçlı olduğu için, klima sisteminin eğitimli ve yetkili teknisyenlerce bakıma alınması önerilir. Doğru tip ve miktardaki yağın ve soğutucunun kullanılması önemlidir.

Aksi takdirde araca ve kişiye zarar verebilir.

*: Üretim zamanında ülkenizdeki düzenlemelere göre aracınızda R-134a veya R-1234yf bulunur.

Kaput altındaki etiketten aracınıza hangi klima soğutucusunun uygun olduğunu öğrenebilirsiniz. Klima soğutucusu etiketinin yeriyile alakalı daha detaylı bilgi için 8. bölüme bakın.

ÖN CAM BUĞU VE BUZ ÇÖZÜCÜ

⚠ UYARI - Ön cam ısıtma sistemi
 Çok nemli havalarda soğutma işlemi yaparken konumunda kullanmayınız. Dış hava ile ön cam arasındaki sıcaklık farkı ön camın dış kısmında buğu oluşumuna neden olacak ve bu da görüş alanınızın kapanmasına yol açacaktır. Bu durumda, mod seçme düğmesini () konumuna, fan hızı kontrol düğmesini ise düşük seviyeye getiriniz.

- Azami buğu çözme performansı için sıcaklık kontrol düğmesini en sağa yani en yüksek sıcaklığa ve fan hızı kontrol düğmesini en yüksek hıza getiriniz.
- Buğu ya da buz çözme sırasında zemine sıcak hava verilmesini istiyorsanız, mod seçme düğmesini zemin - buğu çözme konumuna getiriniz.
- Yola çıkmadan önce ön camdaki, arka camdaki, dış aynalardaki ve yan camlardaki kar ve buzunu temizleyiniz.
- Kalorifer ve buğu çözme performansını artırmak ve ön camın iç kısmında buğu oluşması ihtimalini azaltmak için kaputtaki ve kaputun arka kısmında, ön camın altında yer alan hava giriş menfezindeki kar ve buzunu temizleyiniz.

**Manuel klima kontrol sistemi****Ön camın iç kısmındaki buğunun çözülmesi**

1. Fan hızını arzu ettiğiniz konumuna ayarlayınız.
2. Arzu ettiğiniz sıcaklığı seçiniz.
3. () konumunu seçiniz.
4. Dış (temiz) hava konumu otomatik olarak seçilecektir. () Konum seçildiğinde klima (mevcutsa) otomatik olarak seçilecektir.

Klima ve/veya dış (temiz) hava konumu otomatik olarak seçilmezse ilgili düğmeye siz basınız.

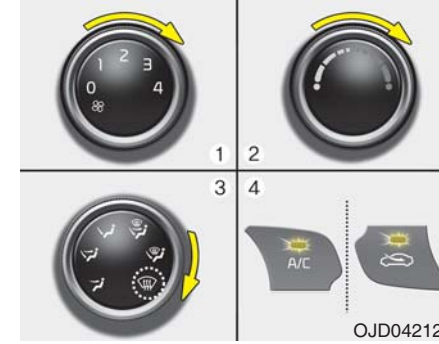
**Ön camın dış kısmındaki buzun çözülmesi**

1. Fan hızını arzu ettiğiniz konumuna ayarlayınız.
2. Sıcaklık kontrol düğmesini en sıcak konumuna getiriniz.
3. () konumunu seçiniz.
4. Dış (temiz hava) hava ve klima otomatik olarak seçilir.



Aracınızın özellikleri

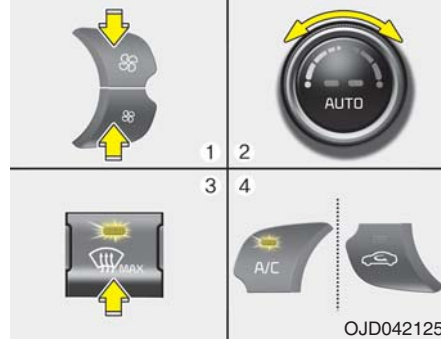

Otomatik klima kontrol sistemi Ön camın iç kısmındaki buğunun çözülmesi

1. Fan hızını arzu ettiğiniz konumuna ayarlayınız.
2. Arzu ettiğiniz sıcaklığı seçiniz.
3. tuşuna basınız.
4. Klima algılanan ortam sıcaklığına bağlı olarak çalışmaya başlayacak ve otomatik olarak temiz (dış) hava konumu seçilecektir. Klima otomatik olarak seçilmezse, ilgili düğmeyi elle ayarlayın. Konum seçilirse, düşük fan hızı yüksek fan hızına ayarlanır.

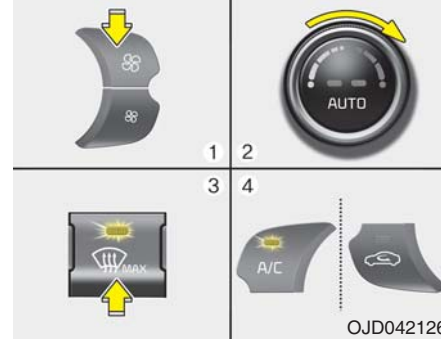

Ön camın dış kısmındaki buzun çözülmesi

1. Fan hızını en yüksek konuma ayarlayınız.
2. Sıcaklık kontrol düğmesini en sıcak konumuna getiriniz.
3. tuşuna basınız.
4. Klima algılanan ortam sıcaklığına bağlı olarak çalışmaya başlayacak ve otomatik olarak temiz (dış) hava konumu seçilecektir.

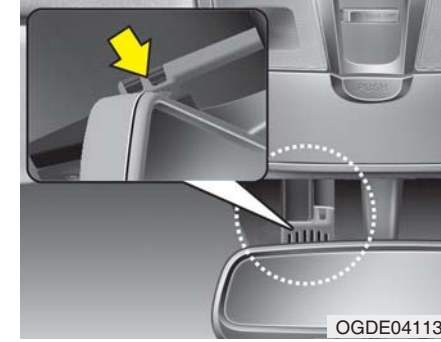

Oto rezistans sistemi (Sadece otomatik klima kontrol sistemi için, mevcutsa)

- Oto rezistans, otomatik olarak ön camın içindeki nemi algılar ve buğu oluşma ihtimalini azaltır. Otomatik buğu çözme sistemi klima açık olduğunda devreye girer.

* NOT

Dış ortam sıcaklığı -15C altında ise, otomatik buğu çözme sistemi normal şekilde çalışmayabilir. Bu göstergenin yanması, oto rezistans sisteminin ön camın iç tarafında nem algıladığını ve çalışmakta olduğunu gösterir.





Aracınızın özellikleri



Bu göstergenin yanması, oto rezistans sisteminin ön camın iç tarafında nem algıladığını ve çalışmakta olduğunu gösterir.

Araç içinde daha fazla nem varsa, aşağıdaki diğer üst adımlar da uygulanır.

1. Adım: Klimanın çalıştırılması
2. Adım: Dış hava konumu
3. Adım: Ön cama hava üfleme
4. Adım: Ön cama artan hava üfleme

Aracınız oto rezistans sistemiyle donatılmışsa, koşullar sağlandığında otomatik olarak çalışır.

Ancak, oto rezistans sistemini etkisizleştirmek isterseniz, ön buz çözücü düğmesine AUTO düğmesine basarken 2 saniye içinde 4 kez basınız. Gösterge 3 kez yanıp sönerek sistemin iptal edildiğini belirtir. Buz çözme sistemin tekrar uygulamak için, aşağıda belirtilen prosedürleri uygulayınız.

Akü boşaldığında veya bağlantısı kesildiğinde, buğu çözme fonksiyonu konumuna ayarlanır.

* NOT

Buz çözme sistemi açıkken A/C kapalı durumu manuel olarak seçildiyse, oto buz çözme göstergesi 3 kez yanıp sönerek A/C kapalı durumunun seçilemeyeceğini belirtir.



CAUTION

Ön camın yolcu tarafının üst kısmına yerleştirilmiş olan sensörün kapağını çıkarmayınız.

Sistem parçaları zarar görebilir ve bu zararlar aracınızın garantisi kapsamına girmeyebilir.

TEMİZ HAVA (MEVCUTSA)



Kontak anahtarı ON konumundayken temiz hava fonksiyonu otomatik olarak devreye girer. Ayrıca kontak anahtarı OFF konumuna getirildiğinde temiz hava fonksiyonu otomatik olarak devre dışı kalır.



Aracınızın özellikleri

SAKLAMA BÖLMELERİ

⚠ DİKKAT

- Eşyalarınızın çalınmasına karşı önlem almak açısından, değerli eşyalarınızı saklama bölümünde bırakmayınız.
- Sürüş esnasında saklama bölmelerinin kapaklarını daima kapalı tutunuz. Saklama bölümüne, kapağının düzgün bir şekilde kapanmasına engel olacak kadar çok eşya koymayınız.

⚠ UYARI - Yanıcı maddeler
Aracınızda çakmak, propan tüp ve benzeri yanıcı/patlayıcı maddeler saklamayınız. Bu maddeler, aracınız yüksek sıcaklıkta uzun süre dışarıda kaldığında patlayabilir ve yangına sebep olabilir.

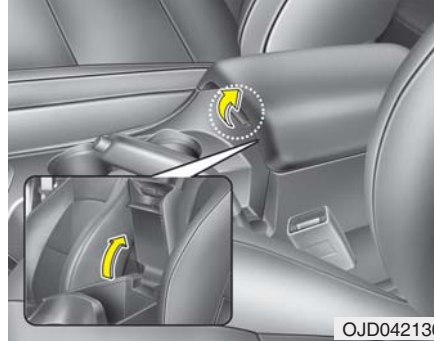

Orta konsol saklama bölümü

Ön konsol bölümünü açmak için kola basın daha sonra kapağı yukarı kaldırın.

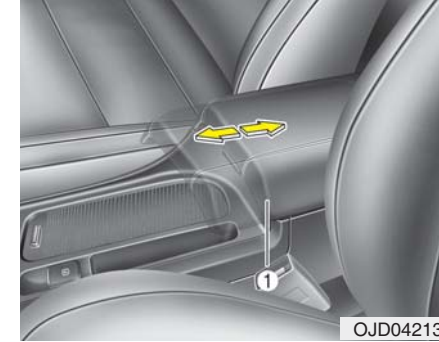

Kayar kol dayanağı (mevcut ise)

İleri almak için

Kol dayanağının (1) ön kısmını tutunuz ve ileri çekiniz.

Geri almak için

Kol dayanağını avuç içinizle geri doğru itiniz..

⚠ UYARI

Koltuk dayanağını geri alırken, kol dayanağının (1) ön kısmını tutmayınız. Parmaklarınızı sıkıştırabilir.

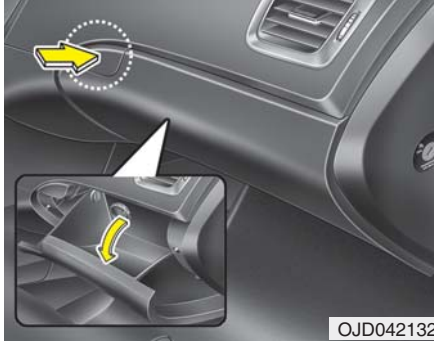

Aracınızın özellikleri

**Torpido gözü**

Torpido gözünü açmak için, kolu çekiniz, göz otomatik olarak açılacaktır. İşiniz bittikten sonra torpido gözünü tekrar kapatınız.

UYARI

Kaza ya da ani fren durumunda yaralanma riskini azaltmak için, araç hareket halindeyken daima torpido gözünü kapağını kapalı tutunuz.

DİKKAT

Torpido gözünde uzun süre yiyecek tutmayınız.

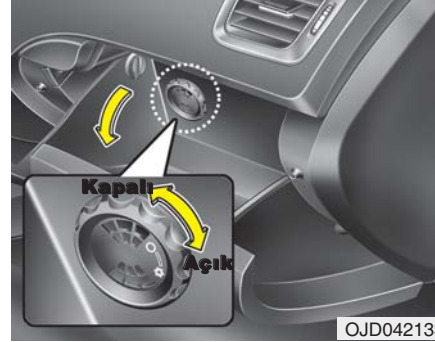
**Soğutuculu bölme (mevcut ise)**

İçecek kutularını veya diğer eşyalarınızı torpido gözünde soğuk saklayabilirsiniz.

1. Klimayı açın. Soğutma bölmesinin ısısı klimanın ısısına göre değişir.
2. Kolu açık konuma getirin.
3. Soğutucu kullanılmadığı zaman, kolu kapalı konuma getiriniz.

*** NOT**

Soğutucudaki bazı eşyalar havalandırmayı engelliyorsa, soğutucunun soğutma verimi düşmüştür.

UYARI

Çabuk çürüyen yiyecekleri soğutucuya koymayın çünkü yiyeceği taze tutmak için gerekli sabit sıcaklığı sağlayamayabilir.



Aracınızın özellikleri



Gözlük bölmesi

Gözlük bölmesini açmak için kapağa bastırınız, gözlük bölmesi yavaş yavaş açılacaktır. Gözlüğünüzü camları dışarı bakacak şekilde yerleştiriniz. Kapatmak için bastırınız.

⚠ UYARI

- Gözlük bölümünde gözlük haricinde bir nesne saklamayınız. Bu tür nesnelere, kaza veya ani frenleme esnasında yerlerinden fırlayıp araçtaki yolcuların yaralanmasına neden olabilir.
- Araç hareket halindeyken gözlük bölmesini açmayınız. Gözlük bölmesi açıldığında iç dikiz aynasının önünü kapatabilir.
- Gözlüklerin kırılmasını veya deforme olmasını önlemek için gözlük haznesine sertçe koymayınız. Gözlükler haznede sıkıştığında zorla açmaya çalıştığınızda yaralanmaya sebep olabilir.

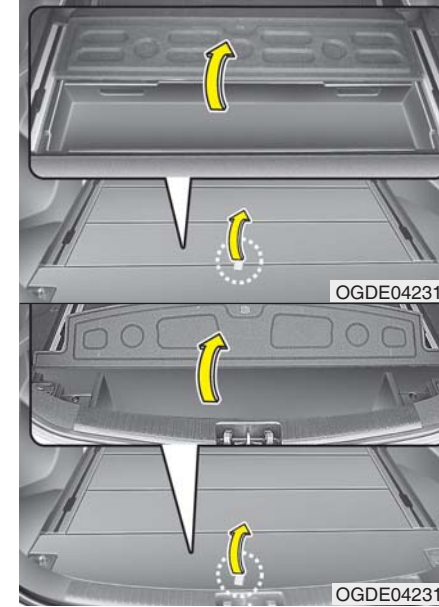

Bagaj bölmesi (wagon)

Bu göze kolayca erişmeniz gereken, ilk yardım kutusu, reflektör (ön bölme) ve el aletleri gibi eşyalar yerleştirebilirsiniz. Kapağın üst kısmındaki tutacaktan tutarak kapağı kaldırınız.



Aracınızın özellikleri

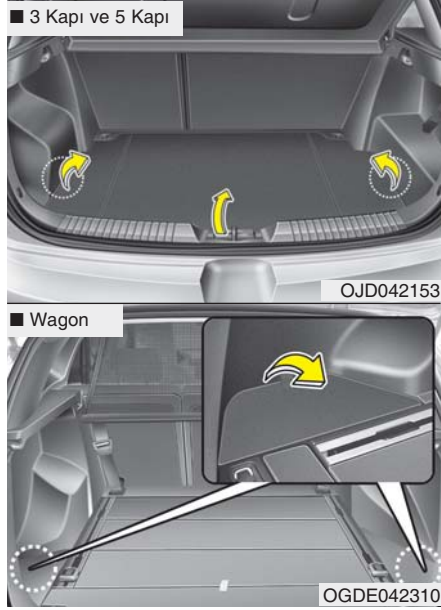

Bagaj yan bölümü (mevcutsa)

Bagaj yan bölümü küçük eşyaların saklanması için kullanılabilir. Kapağı açmak için kolu çekin ve kapağı yukarı doğru kaldırın.



Aracınızın özellikleri

İÇ ÖZELLİKLER

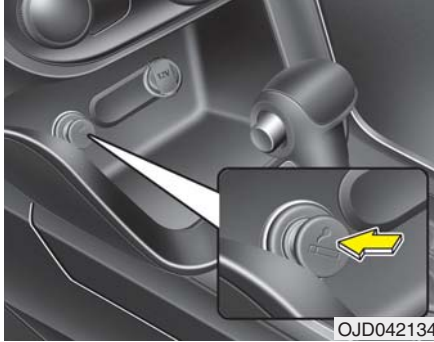
**Çakmak (mevcut ise)**

Çakmağın çalışabilmesi için kontak anahtarının ACC veya ON konumunda olması gerekir.

Çakmağı kullanmak için:

Çakmağı sokete tam olarak bastırın.

Çakmak yeterince ısındığında, atacak ve kullanıma "hazır" hale gelecektir.

Parça değişimi için Kia yetkili servisinden alınan parçaları kullanınız.

⚠ UYARI

- Isındıktan sonra çakmağı yuvada tutmak aşırı ısınmasına yol açar
- Çakmak 30 saniye içinde atmazsa, aşırı ısınmasını önlemek için çakmağı çıkarınız.

⚠ DİKKAT

Çakmak yuvasına takılan aksesuarların kullanılması (örneğin tıraş makineleri, portatif elektrik süpürgeleri ya da kahve makineleri) çakmak yuvasının ya da elektrik sisteminin hasar görmesine neden olabilir.

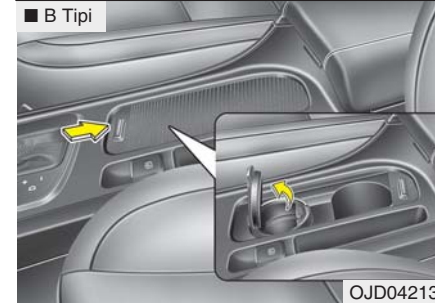
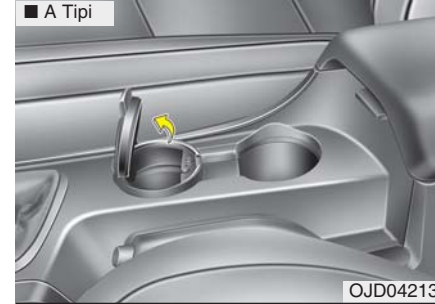
**Küllük (mevcut ise)**

Küllüğü kullanmak için kapağını açınız. (B Tipi)

Küllüğü temizlemek ya da boşaltmak için çekerek çıkarınız.

⚠ UYARI - Küllüğün kullanımı

- Araçtaki küllükleri çöplerinizi koymak için kullanmayınız.
- İçinde yanıcı maddeler varken küllüğe sönmemiş sigara ya da kibrit atmanız durumunda, bir yangına neden olabilirsiniz.

⚠ DİKKAT

Dökülen sıvıyı temizlerken bardak tutacağına yüksek ısıyla kurutmayın. Bu bardak tutacağındaki kırım bölüme zarar verebilir.

Bardak tutucusu

⚠ UYARI - Sıcak içecekler

- Araç hareket halindeyken bardak tutuculara ağızları kapatılmamış sıcak içecek dolu bardaklar vb. koymayınız. Bardak içindeki sıcak içecek dökülerek yanmanıza neden olabilir. Sürücünün yanması, direksiyon hakimiyetini kaybetmesine neden olabilir.
- Ani bir fren ya da kaza anında yaralanma riskini azaltmak için, araç hareket halindeyken bardak tutuculara kapakları kapatılmamış şişe, cam bardak, teneke kutu vb. yerleştirmeyiniz.

⚠ UYARI

Teneke veya şişeleri direk güneş ışığından koruyun. Sıcak bir araca koymanız patlamalarına yol açabilir.

⚠ DİKKAT

Ağız açık bardakları araç çalışır haldeyken bardak tutucusuna koymayınız. İçindeki sıvı dökülürse elektrik sistemi arızalanabilir.

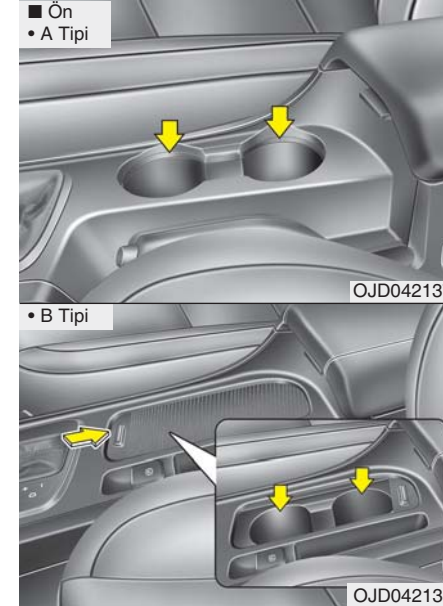

Bardak kupa veya benzeri içecek kapları bardak tutucusuna yerleştirilebilir.

B Tipi

Bardak tutucuyu kullanmak için kapağını açınız.



Aracınızın özellikleri

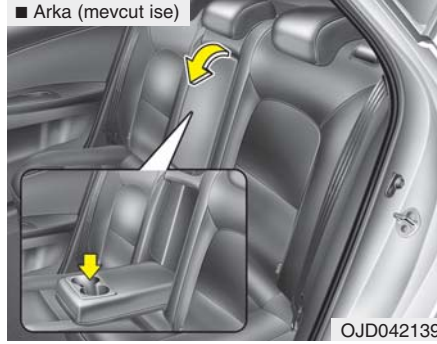

Arka

Bardak tutacağı kullanmak için kol dayanağını aşağıya çekin.

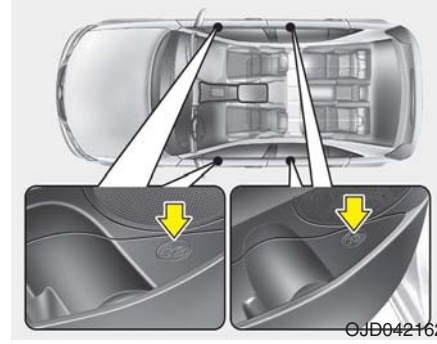

Şişe tutucular

Şişeler tutacağa yerleştirilebilir.

* NOT

“SADECE ŞİŞELER” yazısıyla araçta belirtildiği gibi sadece şişeler tutacağa yerleştirilebilir.

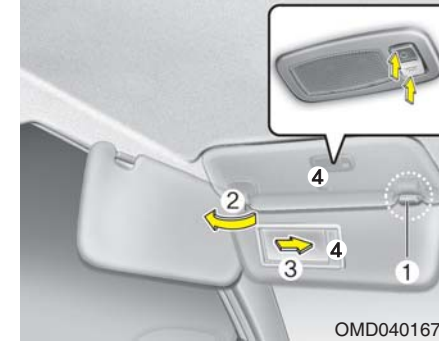

Güneşlik

Ön veya yan camlardan direkt gelen güneş ışınlarından korunmak için güneşlik kullanınız.

Güneşliği kullanmak için aşağı doğru çekiniz.

Güneşliği yan camda kullanmak istediğinizde, güneşliği aşağı indiriniz, menteşesinden kurtarınız (1) ve yana çeviriniz. (2)

Makyaj aynasını kullanmak için güneşliği indiriniz ve ayna üzerindeki kapağı açınız (3).

Makyaj aynası lambasını kullanmak için açın. (mevcut ise)

Ücretli geçiş biletlerinin saklanabileceği bir bilet bölmesi (4) bulunmaktadır. (mevcut ise)



*** NOT**

Kullandıktan sonra makyaj aynasının kapağını kapatınız ve güneşliği eski konumuna getiriniz.

⚠ DİKKAT - Makyaj aynası lambası (mevcutsa)

Makyaj aynası kullanılmıyorken düğmeyi her zaman kapalı konumda tutunuz. Lamba açık iken güneşlik kapatılırsa akünün boşalmasına ya da güneşliğin zarara görmesine neden olabilir.

⚠ UYARI

Güvenliğiniz için, güneşliği kullanırken görüşünüzü engellemeyiniz..

* Makyaj aynası lambasının kullanımını öğrenmek için, bu bölümdeki "İç aydınlatma" kısmına bakınız.

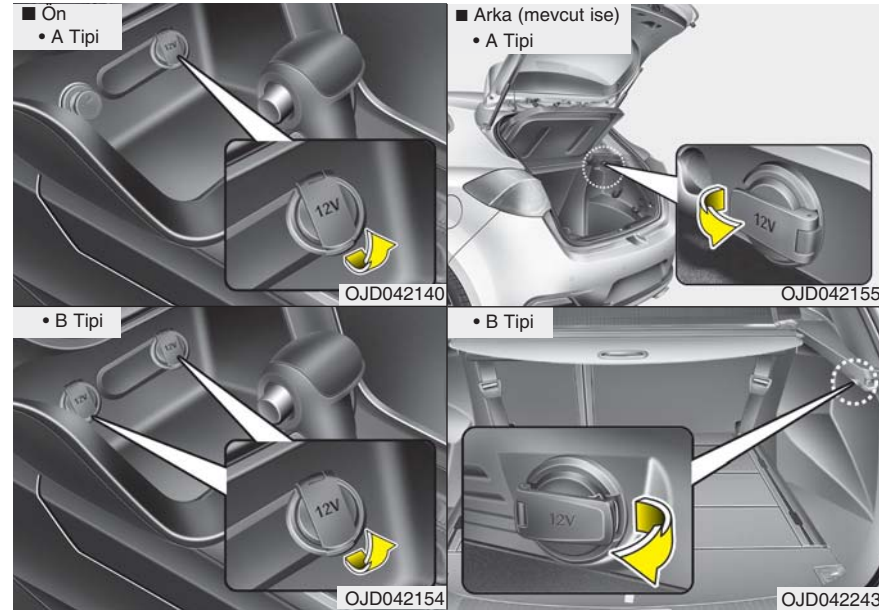
**Güç çıkışı**

Güç çıkışı, cep telefonu gibi elektrikle çalışan cihazların aracın elektrik sistemine bağlanmasını sağlamak için tasarlanmıştır. Motor çalışırken bağlanan cihazların 10 amperden daha az akım çekmesi gerekir.



Aracınızın özellikleri

⚠ DİKKAT

- Güç prizlerini sadece motor çalışırken kullanınız ve işiniz bittikten sonra fişi güç prizinden çıkarınız. Motor çalışmıyorken güç çıkışını uzun süre kullanmak akünün boşalmasına neden olabilir.
- 12 V (10A)'den daha yüksek güç tüketimine sahip elektrikli aksesuar ya da ekipman kullanmayınız. Aracın güç çıkışına veya kablolarına zarar verebilir. Sadece elektrik gücü 10A'dan düşük olan 12V'luk elektrikli cihazları kullanınız.
- Güç prizini kullanırken klima ya da kaloriferi en düşük seviyede çalıştırınız.
- Güç prizini kullanmadığınız zamanlarda kapağını kapalı tutunuz.
- Bazı elektrikli aletler, aracın güç prizine takıldığında parazite neden olabilir. Bu aletler aracınızdaki diğer elektrikli sistemlerin veya aracınızdaki kullandığınız diğer elektrikli aletlerin çalışmalarını olumsuz yönde etkileyebilir veya arızalanmalarına yol açabilir.

(Devam ediyor)

(Devam ediyor)

- Elektrik aygıtlarının doğru bağlandığından emin olun. Değilse, elektrik sistemlerinde arızaya yol açabilir.
- If you use an electric device with a battery, electric current may flow from the electric device into the vehicle and may cause a malfunction of electric systems. Only use electric devices which could prevent flowing of current into the vehicle.

⚠ UYARI

Güç çıkışına parmağınızı ya da yabancı bir madde sokmayınız ve ıslak elle ellemeyiniz. Elektrik çarpabilir veya yangın çıkabilir.

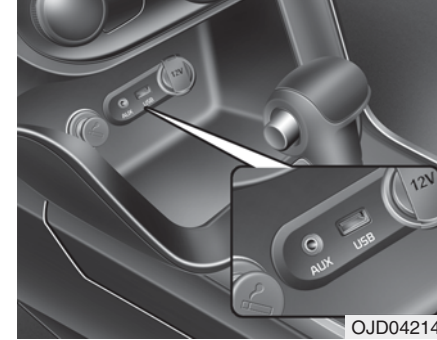

Aux, USB ve iPod®

Aux çıkışını ses aygıtları bağlamak için ve USB portunu bir USB bağlamak için ve iPod portunu da iPod bağlamak için kullanabilirsiniz.

* NOT

Güç prizine bağlı portatif bir ses cihazı kullanıldığında, çalışma sırasında gürültü olabilir. Bu durumda portatif ses cihazının güç kaynağını kullanınız.

* iPod® bir Apple Inc. markasıdır.





Aracınızın özellikleri



Giysi askısı

⚠ DİKKAT

- *Askıya ağır giysiler asmayınız bu, askının zarar görmesine neden olabilir.*
- *Kapıları açıp kapatırken dikkatli olun. Kapı aralığına giysi, vs. sıkışabilir.*

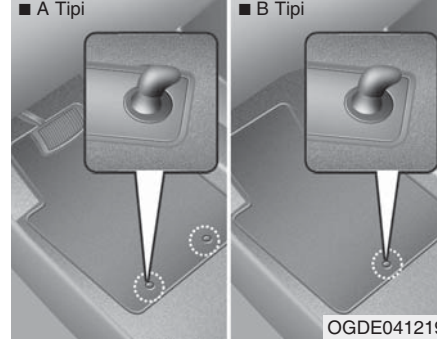

Paspas bağlantısı/bağlantıları (mevcut ise)

Aracınızda ön kısımdaki halının üstünde bir paspas kullanırken, bağlantının paspasa bağlı olduğundan emin olunuz. Bu paspasın öne doğru kaymasını önleyecektir.

⚠ UYARI

Araca herhangi bir yer paspası yerleştirirken şunlara dikkat edilmelidir.

- Aracı sürmeye başlamadan önce, paspasların araç paspas tutucularına güvenli bir şekilde bağlandığından emin olun.
- Araç yer paspas tutucularına sağlam bir şekilde bağlanamayan **Hiç BİR** yer paspasını kullanmayın.
- Yer paspaslarını üst üste koymayın (örn: tüm hava koşullarına uygun lastik paspası, halı paspasın üzerine) Her bir yere, sadece tek bir yer paspası konulmalıdır.

ÖNEMLİ – Aracınız, paspasları güvenli bir şekilde tutmak için sürücü koltuğu tarafında yer paspası tutucuları ile birlikte üretilmiştir. Pedal kullanımına herhangi bir engel oluşturmaması için, Kia sadece aracınıza uygun olarak üretilmiş olan Kia yer paspaslarını kullanmanızı önermektedir.





Aracınızın özellikleri

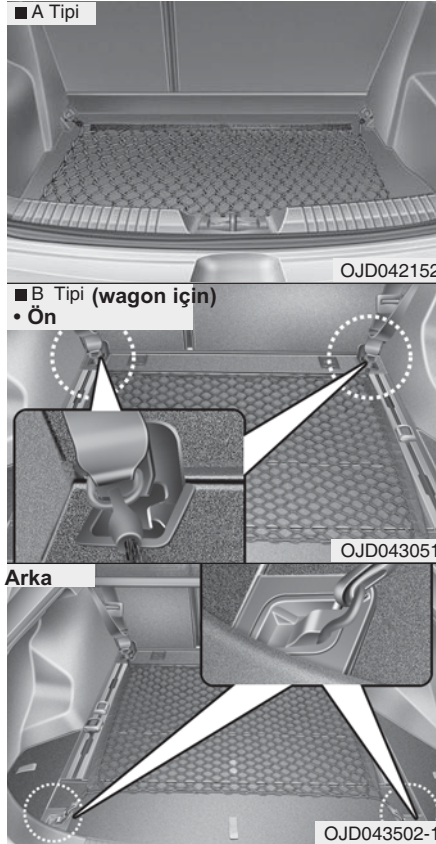

Yük sabitleme filesi (kanca) (mevcut ise)

Araç hareket halindeyken bagaj bölümündeki eşyaların kaymasını önlemek amacıyla yük sabitleme filesini bagaj bölümünde bulunan dört kancaya bağlayabilirsiniz.

Bu simge ön tutucuların konumunu gösterir (wagon).

Yetkili bir Kia servisi ile irtibata geçmenizi tavsiye ederiz.

⚠ DİKKAT

Eşyalarınıza veya aracınıza zarar gelmesini engellemek için, aracınızın bagajında kırılabilir veya çok büyük eşyalar taşırken çok dikkatli olunuz.

⚠ UYARI

Gözlerinize çarpma tehlikesine karşı fileyi çok fazla GERMEYİNİZ. Yüzünüzü ve vücudunuzu filenin toplanma alanına ASLA fazla yaklaştırmayınız. Filede gözle görülür bir aşınma veya hasar varsa fileyi KULLANMAYINIZ.

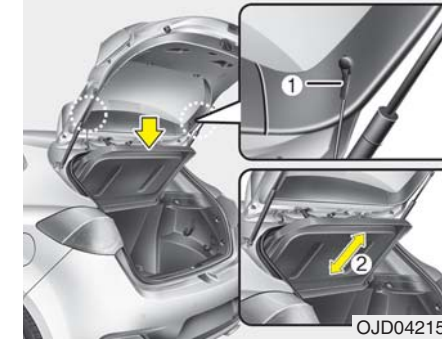

Bagaj bölümü kaplaması (3 Kapı ve 5 Kapı)

Bagaj bölümündeki eşyalarınızı meraklı gözlerden korumak için bagaj örtüsünü kullanabilirsiniz.

Bagaj kapağı açıldığında bagaj bölümü kapağı kalkar. Kapağı normal konumuna getirmek için tutucudaki kayışı (1) çıkarın. Bagaj kaplamasını tamamen sökmek için kaplamayı 43 derece açıyla kaldırın ve tamamen yerinden çıkarın. Yerine takmak için sökme işleminin tersini yapın.





Aracınızın özellikleri

⚠ DİKKAT

- *Bagaj bölmesi kaplamasını normal yerine koyduğunuzda kaplamayı tutun ve aşağı itin.*
- *Baş destekleri çıkarılmış halde aracı çalıştırmayın. Desteğe zarar verebilir.*
- *Bagaj kapağı açıldığında bagaj bölmesi kapağı kalkar. Bagaj bölmesi kapağındaki yükün güvenli bir yere konulduğundan emin olun.*
- *Bagaj bölmesi kapağı zarar görüp bozulabileceği için kapağa aşırı yük uygulamayın veya ağır yükler yüklemeyin.*

⚠ UYARI

- **Araç kullanırken bagaj bölmesi kapağının üzerine eşya koymayın. Bagaj örtüsü üzerine koyduğunuz eşyalar bir kaza veya ani bir fren esnasında aracın iç tarafına fırlayabilir ve yolculara zarar verebilir.**
- **Asla birinin bagaj bölümünde yolculuk etmesine izin vermeyiniz. Bu bölüm sadece eşya taşımak üzere tasarlanmıştır.**
- **Aracın dengesini koruyunuz ve yükünüzü mümkün olduğunca bagajın ön tarafına doğru yerleştiriniz.**

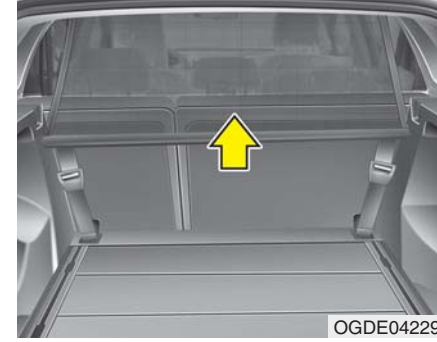

Bagaj filesi (wagon) (mevcut ise)

Aracınızda bagaj filesi bulunmaktadır. Arka koltuğa ya da bagaj bölümüne eşya ya da yük yerleştirdiğinizde, ön ya da arka koltuk arkalığının arka kısmına bu fileyi takmanız gerekir. Bagaj filesi, araçtaki kişilerin başlarını önden gelecek darbelerde etrafa savrulacak olan eşyalardan korumaya yardımcı olacak şekilde tasarlanmıştır. Üst yan sabitleme için tavan döşemesinin her iki tarafında baş desteklerinin üzerinde ve alt yan sabitleme için zeminde ön veya arka koltukların arkasında olmak üzere sekiz adet kanca tutucu bulunmaktadır.





Aracınızın özellikleri

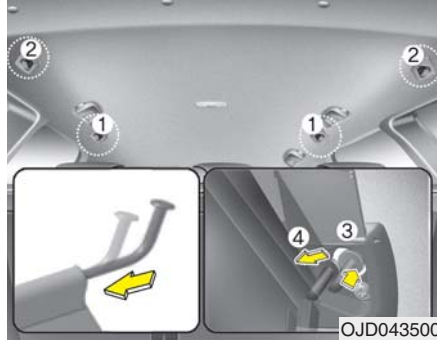

Bagaj filesini takmak için

1. Takmak istediğiniz (1) veya (2) tutucu konumunun kapağını açın.
2. Büyük deliğe (3) yerleştirmeden önce file üst mili tek tarafını takın ve daha sonra küçük deliğe (4) kaydırarak itin.

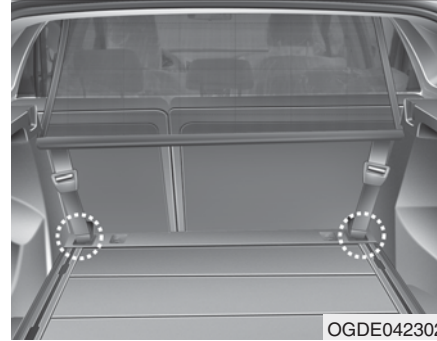
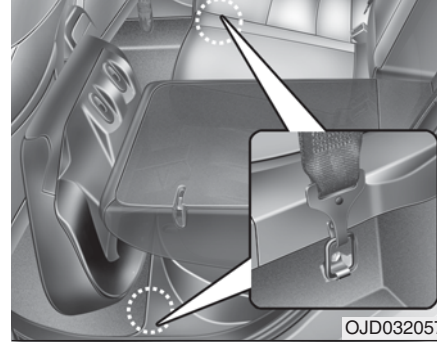

3. Bagaj filesi kayışı kancalarını zeminde, ön ya da arka koltuğun arkasında bulunan kanca tutuculara yerleştirin.

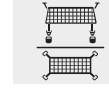

Bu simge zeminde arka koltuğun arkasındaki kanca tutucuların konumunu gösterir.



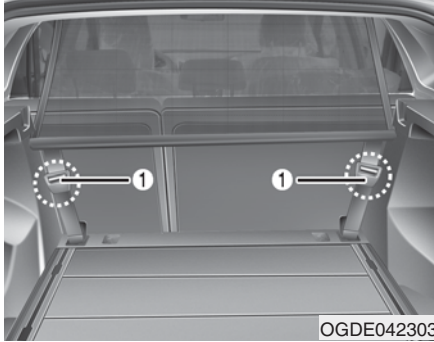

4. Ayarlayıcı (1) ile kayışları sabitleyin.

UYARI

- Bagaj filesini takarken bağlantı kayışlarının boştaki uçlarını sabitleyerek kayışları gerdirin. Kayışı, üst bağlantı kancasının üst kanca tutucuya sağlam bir şekilde takıldığından emin olduktan sonra sabitlemeniz gerekir.
- Koltuk arkalıklarının güvenli bir şekilde kilitlendiğinden emin olunuz.

UYARI

- Bagaj filesinin arkasında kalan kısımda yani arka koltukta ya da bagaj bölümünde kimsenin oturmasına izin vermeyiniz.
- Bagaj filesi arka koltuğun arkasına takılmış durumdayken, arka orta koltuğa yolcu almayınız. Bagaj filesi arka orta emniyet kemerinin kullanılmasını engelleyebilir.
- Bagaj filesinin arkasında kalan kısma, bagaj filesini açacak şekilde eşya yüklemeyiniz.
- Bagaj filesi takılmış olsa bile, herhangi bir kazaya neden olmamak için bagaj filesinin arkasında kalan kısma koltuk arkalığını açacak şekilde ağır eşya yüklemeyiniz.
- Bagaj filesini delebilecek sivri eşyalar yüklemeyiniz.
- Bagaj filesine asılarak ya da eşya yükleyerek fileyi aşırı baskı altında bırakmayınız.

Bagaj filesini sökmek için

1. Kayış ayarlayıcılarını yardımıyla kayışları gevşetin ve kayış kancalarını kanca tutuculardan ayırın.
2. Büyük deliklerin içinden çekerek file üst milini çıkarın.
3. Bagaj filesini çıkarın.



Aracınızın özellikleri

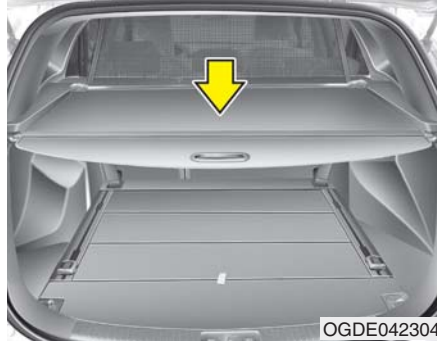

Bagaj perdesi (wagon) (mevcutsa)

Bagaj bölmesindeki eşyalarınızı saklamak için bagaj perdesi kullanabilirsiniz.

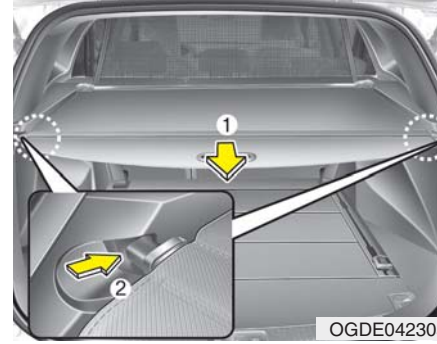

Bagaj perdesini kullanmak için

1. Bagaj perdesini kol (1) yardımıyla aracın arkasına doğru çekin.
2. Kılavuz pimi kılavuzun (2) içine takın.

* NOT

Kılavuz pimin kılavuzdan düşmesini önlemek için bagaj perdesini kol yardımıyla orta kısımdan çekerek çıkarın.

Bagaj perdesi kullanımda değilken:

1. Bagaj perdesini kılavuzdan kurtarmak için arkaya ve aşağı doğru çekin.
2. Bagaj perdesi otomatik olarak geri çekilecektir.

* NOT

Bagaj perdesi tamamen çekilerek çıkarılmazsa, otomatik olarak geri çekilmeyebilir. Çekerek çıkarın ve geri çekilmesini sağlayın.





Aracınızın özellikleri

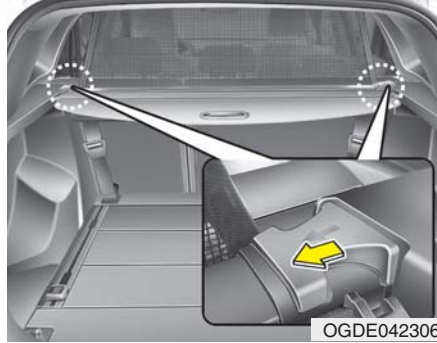

Bagaj perdesini çıkarmak için

1. Kılavuz pimi içeri doğru bastırın.
2. Kılavuz pimi bastırırken bagaj perdesini çekerek çıkarın.

⚠ UYARI

- Bagaj perdesinin üzerine eşya koymayınız. Bagaj örtüsü üzerine koyduğunuz eşyalar bir kaza veya ani bir fren esnasında aracın iç tarafına fırlayabilir ve yolculara zarar verebilir.
- Asla birinin bagaj bölümünde yolculuk etmesine izin vermeyiniz. Bu bölüm sadece eşya taşımak üzere tasarlanmıştır.
- Aracın dengesini koruyunuz ve yükünüzü mümkün olduğunca bagajın ön tarafına doğru yerleştiriniz.

⚠ DİKKAT

Bagaj perdesi kullanırken eşyalarınızı bu perdenin üzerine koymayınız bu, perdenin zarar görmesine veya yapısının bozulmasına neden olabilir.

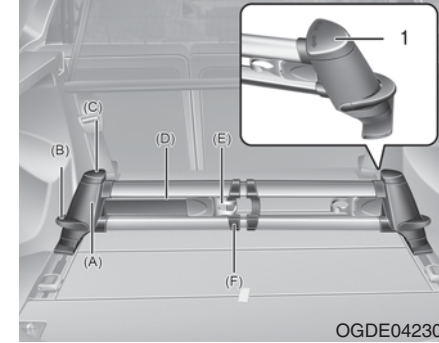

Bagaj ray sistemi (wagon) (mevcutsa)

Bagaj ray sistemi bagaj yükünün bagaj bölümünde kaymasını önleyebilir.



Aracınızın özellikleri

Dahili ayırma çubuğu

- Ayırma çubuğundan her iki direği (A) raydaki açıklıklara yerleştirin.
- Ayırma çubuğunu hareket ettirmek için, elinizi direğin yan tarafına koyun ve kolu (B) aşağı doğru bastırın.
- Direklerin yerine oturduğundan emin olun.
- Kayışı serbest bırakmak için, üst elemanı (C) tıklama sesi gelinceye dek sola veya sağa döndürün.
- Şimdi kayışı (D) çekebilir ve kayışı bagaj etrafına geçirip kancayı (E) ayırma çubuğunun (F) ortasına yerleştirerek bagaj yükünüzü sabitleyebilirsiniz.
- Büyük bagaj yükleri için, her iki kancayı birbirine geçirebilirsiniz.
- Kayışın sabitlendiğinden emin olmak için, üst elemanı (C) tekrar kilitli konuma (1) getirin.

⚠ DİKKAT

- **Ayırma çubuğu her iki direkle birlikte aynı anda takılmalı ve sökülmalıdır.**
- **Maks. Yük: Bir kayışla 30 kg, iki kayışla 40 kg**

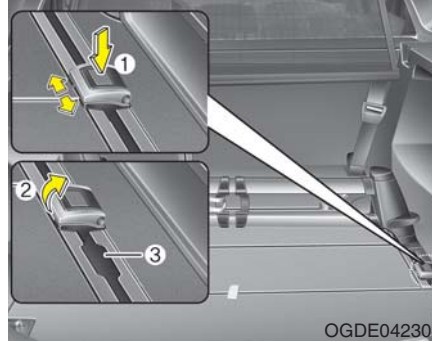

Kılavuz rayda kelepçe kullanılması

- Kelepçeyi (A) raya takılacağı konumda yerleştirin.
- Kelepçeyi hareket ettirmek için, düğmeyi (1) bastırın ve kelepçeyi ray boyunca hareket ettirin.
- Kelepçenin yerine oturduğundan emin olun.
- Bagaj yükünü sabitlemek için, kancayı (2) bagaj yükünün orta kısmından yukarı doğru çekin.
- Şimdi bagaj yükünü kancaya sabitlemek için bir kayış bağlayabilirsiniz.
- Kelepçenin raya (3) takılıp çıkarılacağı konumda kelepçe kullanılamaz.

⚠ DİKKAT

**Gerdirme kuvveti: Maks. 30 kgf.
1 kilit için**

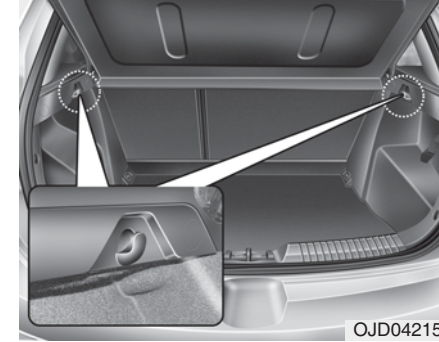

* Aracınızın bagaj bölmesi şekilde gösterilenden farklı olabilir.

Çanta askısı

⚠ DİKKAT

- **Askıya ağırlığı 3 kg'ı aşan çantaları asmayınız. Askının zarar görmesine neden olabilir.**
- **Kırılgan eşyalarınızı sert yolda giderken asmayınız, eşyalarınız zarar görebilirler.**

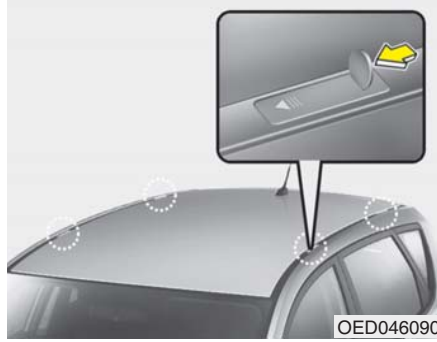
DIŞ ÖZELLİKLER**Portbagaj bağlantı braketini (mevcut ise)**

Portbagajı takmak veya sökmek için, bağlantı braketini ve tavanın üstündeki kapağı kullanabilirsiniz.

Portbagajı takarken aşağıdaki işlemleri uygulayınız.

1. Yuvanın içine ince bir alet (madeni para ya da düz tornavida) yerleştiriniz ve kapağı üzerindeki oka doğru kay-

⚠ UYARI

Portbagaj kapağını sökerken madeni bir para ya da düz bir tornavida kullanınız.

Bunun için tırnağınızı kullanırsanız, tırnağınız zarar görebilir.

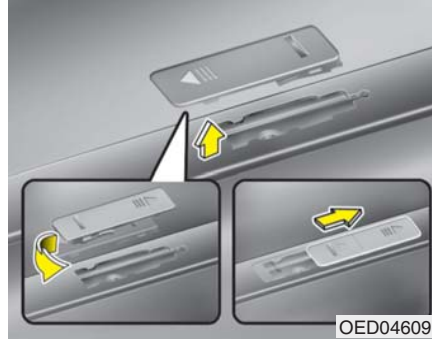

dırınız.

2. Kapağı yarıya kadar döndürünüz ve şekilde gösterildiği gibi tavan deliğinin içine yerleştiriniz.

*** NOT**

Portbagaj kapağının gevşemesini önlemek için, portbagajı takmadan önce tavanın üzerindeki kapağı takınız.

3. Portbagajı kullandıktan sonra, kapağı işlemin tersini uygulayarak tavana geri takınız.

*** NOT**

Araçta açılır tavan mevcut ise, port bagaj üzerindeki eşyalarınızı açılır tavanın çalışmasına engel olacak şekilde yerleştirmemeye dikkat etmelisiniz.

⚠ DİKKAT

- Port bagaj üzerinde yük taşıyorsanız, taşıdığınız yükün aracınızın tavanına zarar vermesini engellemek için gerekli önlemleri almalısınız.
- Port bagajda büyük eşyalar taşıyorsanız, bu eşyaların boyutlarının aracınızın boyunu aşmamasına dikkat ediniz.



Aracınızın özellikleri

⚠ UYARI

- Port bagaja eşya yüklendiğinde aracınızın ağırlık merkezi yükselecektir. Aracın kontrolünün yitirilmesine veya takla atmasına neden olabilecek, ani kalkışlardan, ani frenlerden, keskin dönüşlerden, sert manevralardan veya yüksek hızdan kaçınınız.
- Port bagajda yük taşırken daima aracınızı yavaş sürünüz ve virajlarda dikkatli olunuz. Doğal nedenlerden veya yanınızdan geçen araçlardan kaynaklanan şiddetli rüzgar, port bagaja yüklenmiş olan eşyalar üzerinde yukarı doğru ani bir kuvvet yaratabilir. Özellikle de tahta pano veya yatak gibi geniş düz eşyalar taşırken böyle bir durumla karşılaşabilirsiniz. Bu, port bagaj üzerinde eşyalarınızın düşmesine ve gerek sizin aracınızın gerekse de etrafınızdaki araçların zarar görmesine neden olabilir.
- Sürüş esnasında port bagaja yüklediğiniz eşyaların düşüp kaybolmasını veya sizin aracınıza ya da etrafınızdaki diğer araçlara zarar vermesini engellemek amacıyla, bagaj üzerindeki yükün sağlam bir şekilde bağlandığından emin olmak için yola çıkmadan önce veya yoldayken sık sık eşyalarınızı kontrol ediniz.

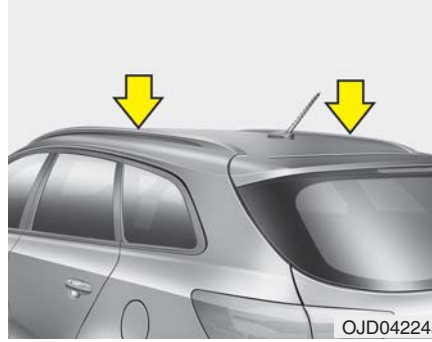

Port bagaj (wagon)

Aracınızda port bagaj bulunuyorsa, aracınızın tavanında eşya taşıyabilirsiniz. Port bagajı aracınıza sabitlemek için yetkili Kia servisinden gerekli çita ve sabitleme bileşenlerini temin etmenizi tavsiye ederiz.

* NOT

- Eşyalar port bagaj üzerine yerleştirilmeden önce çitalar (mevcutsa) yük taşımaya uygun konuma getirilmelidir.
- Araçta açılır tavan mevcutsa, port bagaj üzerindeki eşyalarınızı açılır tavanın çalışmasına engel olacak şekilde yerleştirmemeye dikkat etmelisiniz.
- Port bagaj yük taşımak için kullanılmıyorsa, rüzgar sesi gelmesi durumunda çitaların yeniden konumlandırılması gerekir.

⚠ DİKKAT

- *Port bagaj üzerinde yük taşıyorsanız, taşıdığınız yükün aracınızın tavanına zarar vermesini engellemek için gerekli önlemleri almalısınız.*
- *Port bagajda büyük eşyalar taşıyorsanız, bu eşyaların boyutlarının aracınızın boyunu aşmamasına dikkat ediniz.*
- *Port bagaj üzerinde yük taşırken, açılır tavanı (mevcutsa) kullanmayın.*



⚠ UYARI

- Aşağıda belirtilen değerler port bagaja yüklenebilecek en fazla yükü göstermektedir. Yükü çıtalar (mevcutsa) arasında mümkün olduğunca eşit dağıtınız ve sıkıca bağlayın.

Port bagaja belirtilen ağırlık

PORT BAGAJ	100 kg (220 lbs.) EŞİT ŞEKİLDE DAĞITILIR
---------------	---

sınırını aşan yük veya bagaj yüklenmesi durumunda aracınız zara görebilir.

- Port bagaja eşya yüklendiğinde aracınız ağırlık merkezi yükselecektir. Aracın kontrolünün yitirilmesine veya takla atmasına neden olabilecek, ani kalkışlardan, ani frenlerden, keskin dönüşlerden, sert manevralardan veya yüksek hızdan kaçınınız.

(Devam ediyor)

(Devam ediyor)

- Port bagajda yük taşırken daima aracınızı yavaş sürünüz ve virajlarda dikkatli olunuz. Doğal nedenlerden veya yanınızdan geçen araçlardan kaynaklanan şiddetli rüzgar, port bagaja yüklenmiş olan eşyalar üzerinde yukarı doğru ani bir kuvvet yaratabilir. Özellikle de tahta pano veya yatak gibi geniş düz eşyalar taşırken böyle bir durumla karşılaşabilirsiniz. Bu, port bagaj üzerinde eşyalarınızın düşmesine ve gerek sizin aracınızın gerekse de etrafınızdaki araçların zarar görmesine neden olabilir.
- Sürüş esnasında port bagaja yüklediğiniz eşyaların düşüp kaybolmasını veya sizin aracınıza ya da etrafınızdaki diğer araçlara zarar vermesini engellemek amacıyla, bagaj üzerindeki yükün sağlam bir şekilde bağlandığından emin olmak için yola çıkmadan önce veya yoldayken sık sık eşyalarınızı kontrol ediniz.



Aracınızın özellikleri

MÜZİK SİSTEMİ

* NOT

- Piyasadan aldığınız bir HID far takmanız, aracınızın müzik ve elektronik cihazının arıza yapmasına neden olabilir.
- Zarara ve renk atmasına neden olma ihtimaline karşı parfüm, kozmetik yağ, güneş kremi, el temizleyici ve oda kokusu gibi kimyasalların iç parçalara temas etmesine izin vermeyin.

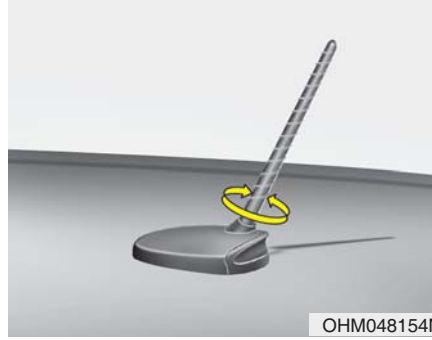

Anten

Tavan anteni

Aracınızda hem AM hem de FM yayınlarını alan tavan anteni bulunmaktadır. Bu anten, sökülebilir tiptedir. Anteni saatin aksi yönünde çevirerek çıkarınız. Anteni saat yönünde çevirerek takınız.

⚠ DİKKAT

- Alçak tavanlı bir alana ya da araba yıkama servisine girmeden önce, anteni saatin tersi yönde çevirerek çıkarınız. Aksi takdire, anten zarar görebilir.
- Anteninizin yayını net bir şekilde alabilmesi için anteni yuvasına sıkı bir bağlantı sağlayacak şekilde takmanız ve iyice yükseltmeniz gerekir. Ancak araç park edilirken veya port bagaja yük yüklenirken çıkarılabilir.
- Port bagaja yük yüklerken, antenin yayını net bir şekilde almasına engel olmamak için yükü anten direğinin çok yakınına yerleştirmeyiniz.





Aracınızın özellikleri



Müzik sistemi kumandası (mevcut ise)

Müzik sistemi kumandası güvenli bir sürüş sağlamak amacıyla direksiyon simi-

⚠ DİKKAT

Ses sistemi kumanda düğmelerine aynı anda basmayınız.

di üzerine monte edilmiştir.

SES (VOL) (+ / -) (1)

- Sesi artırmak için kolu yukarı doğru itin.
- Sesi azaltmak için kolu aşağı doğru itin.

SEEK/PRESET (ARAMA/HAFIZA) (^ / √) (2)

SEEK/PRESET düğmesinin sistem moduna dayanan farklı fonksiyonları vardır. Aşağıdaki fonksiyonlar için düğmeye 0.8 saniye ya da daha fazla basılmalıdır.

RADYO modunda

AUTO SEEK (OTOMATİK ARAMA) seçme düğmesi görevini görür.

CD çalar modunda

FF/REW (İLERİ/GERİ) düğmesi görevini görür.

SEEK (ARAMA) düğmesine 0.8 saniyeden kısa bir süre basıldığında, her bir modda aşağıda belirtildiği şekilde çalışacaktır.

RADYO modunda

PRESET STATION (İSTASYON HAFIZA) seçme düğmesi görevini görür.

CD çalar modunda

Parça seçme düğmesi görevini görür.

Müzik sistemi kumanda düğmeleri ile ilgili ayrıntılı bilgi bu bölünün ilerleyen sayfalarında verilmiştir.

MUTE (SESSİZ) (3)

- Sesi tamamen kapatmak için MUTE (SESSİZ) düğmesine basınız.
- Sesi açmak için MUTE (SESSİZ) düğmesine tekrar basınız.

MODE (MOD) (4)

Radyo veya CD modlarından birini seçmek için düğmeye basınız.





Aracınızın özellikleri

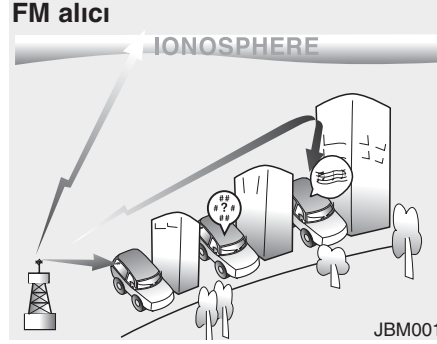

Araç müzik sisteminin çalışması

AM ve FM radyo sinyalleri bulunduğunuz çevrede bulunan radyo verici istasyonlarından gelir. Bu sinyaller aracınızın üzerindeki anten tarafından tutulur. Daha sonra radyonuz bu sinyalleri alır ve aracınızdaki hoparlörlere aktarır.

Aracınıza güçlü bir radyo sinyali geldiğinde, müzik sisteminizin üstün mühendisliği sayesinde mümkün olan en yüksek kalitede ses alırsınız. Ancak bazı durumlarda aracınıza gelen sinyaller yeterince güçlü ve net olmayabilir. Bu, radyo istasyonuna çok uzak olmanızdan, farklı radyo istasyonlarına çok yakın olmanızdan veya etrafınızdaki bina, köprü gibi büyük yapılardan kaynaklanıyor olabilir.

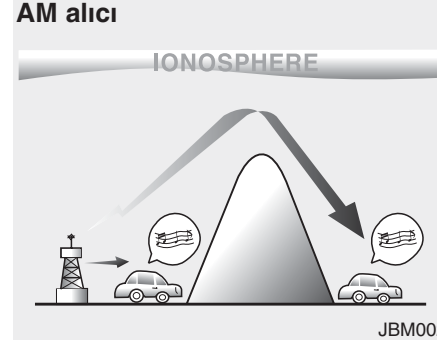

AM radyo yayınları FM yayınlarına kıyasla çok daha uzun mesafelerden alınabilir.

Bunun nedeni AM radyo dalgalarının düşük frekanslarda nakledilmeleridir. Bu uzun, düşük frekanslı radyo dalgaları atmosfer içerisinde sadece dümdüz değil yeryüzünün kavimsi yapısına uygun olarak da ilerleyebilir. Ayrıca bir engelle karşılaştıklarında takılıp kalmaz, engelin etrafından dolaşabilir, böylece daha iyi bir sinyal kapsama alanı oluşturur.

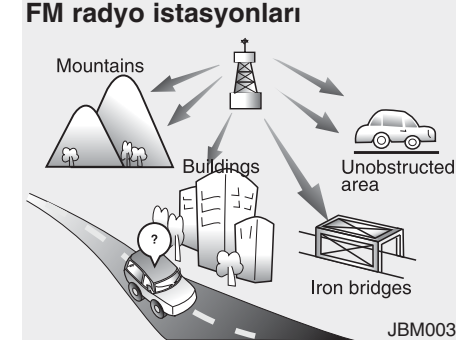

FM radyo yayınları yüksek frekanslarda nakledilir ve yeryüzünün engebeli yapısına uygun olarak ilerleme özelliğine sahip değildir. Bu nedenle, FM radyo yayınları genel olarak istasyondan biraz uzaklaştıklarında bozulmaya başlar. Ayrıca, FM sinyalleri bina ve dağ gibi engellerden kolayca etkilenir.

Bu nedenlerden ötürü radyonuzdan düzgün yayın alamamanız radyonuzda bir sorun olduğunu düşünmenize neden olabilir. Aşağıda sıralanan durumlarla karşılaşmanız normaldir ve radyonuzda bir sorun olduğunu göstermez:





Aracınızın özellikleri

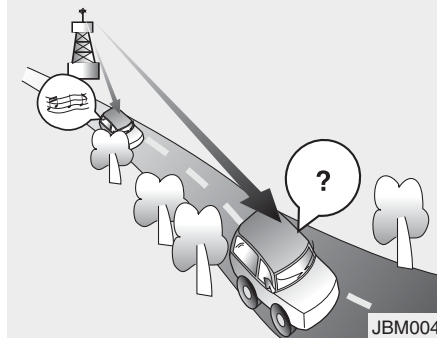

JBM004

- Zayıflama - Aracınız radyo istasyonundan uzaklaştıkça sinyal gittikçe güçsüzleşecek ve ses zayıflamaya başlayacaktır. Bu olduğunda, sinyalleri daha güçlü olan başka bir radyo istasyonu dinlemenizi öneriyoruz.
- Parazit - Zayıf FM sinyalleri veya radyo verici ile radyonuz arasındaki büyük engeller parazit yaratarak radyo yayını bozar. Radyonuzdaki tiz ses seviyesini düşürmek, bozukluk ortadan kalkıncaya kadar, parazit etkisini azaltabilir.

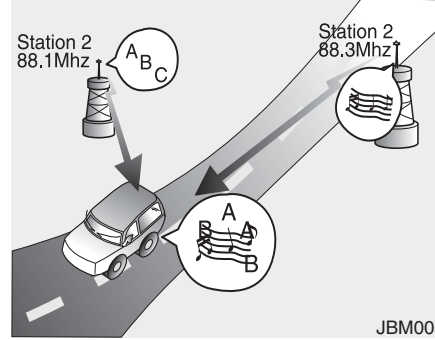

JBM005

- İstasyonun değişmesi - Bir FM sinyali zayıfladığında aynı frekansa yakın olan daha güçlü başka bir istasyon çalmaya başlayabilir. Bunun nedeni radyonuzun en net sinyali almak üzere tasarlanmış olmasıdır. Böyle bir durumda karşı karşıya kalırsanız, daha güçlü sinyali olan başka bir istasyon seçiniz.
- Çok Yollu Bozulma - Radyo sinyallerinin birkaç yönden birden alınması parazite neden olabilir. Bu, aynı istasyondan gelen bir direk bir de yansıma sinyalden veya birbirine oldukça yakın frekanslara sahip iki istasyondan gelen sinyallerden kaynaklanabilir. Böyle bir durumla karşı karşıya kalırsanız, bu durum geçene kadar başka bir istasyon seçiniz.

Cep telefonu veya telsiz kullanımı

Aracın içerisinde cep telefonu kullanıldığında, araçtaki müzik sistemi aletlerinden bir ses gelebilir. Bu müzik sisteminizde bir sorun olduğunu göstermez. Böyle bir durumda cep telefonunuzu müzik sisteminizin mümkün olduğunca uzağında kullanınız.

⚠ DİKKAT

Araçta cep telefonu veya telsiz gibi bir iletişim sistemi kullanılıyorsa, araca harici bir anten takılmalıdır.

Cep telefonu veya telsiz sadece kendi anteniyle kullanılırsa, bu durum aracın elektronik sistemini olumsuz yönde etkileyebilir ve aracın güvenli bir şekilde kullanılmasına engel olabilir.

⚠ UYARI

Aracınızı sürerken cep telefonu kullanmayınız. Cep telefonu ile konuşmak için güvenli bir yerde durmalısınız.





Aracınızın özellikleri

⚠ UYARI

- Seyir halindeyken ekrana uzun süre bakmayın. Ekrana uzun süre bakılması trafik kazasına yol açabilir.
- Müzik sistemini parçalarına ayırıp birleştirmeyin ve değişiklik yapmayın. Bu tür işlemler kazaya, yangına veya elektrik çarpmasına yol açabilir.
- Seyir halindeyken telefon kullanılması trafik koşullarında dikkat kaybına yol açarak trafik kazası olasılığını artırır. Telefon özelliğini aracı park ettikten sonra kullanın.
- Cihazın içine su veya yabancı madde girmemesine dikkat edin. Bu tür durumlar duman çıkmasına, yangına veya ürünün arızalanmasına yol açabilir.
- Ekranda herhangi bir şey görünmüyorsa veya ses gelmiyorsa, bu belirtiler ürünün arızalı olabileceğini gösterdiğinden ürünü kullanmaktan kaçının. Bu tür durumlarda kullanıma devam edilmesi kazalara (yangın, elektrik çarpması) veya ürünün arızalanmasına yol açabilir.

(Devam ediyor)

(Devam ediyor)

- Şimşek veya gök gürültüsü gibi durumlarda antene dokunmayın. Bu tür durumlarda yıldırım düşmesinden dolayı elektrik çarpması meydana gelebilir.
- Ürünü kullanmak için park yasağı olan alanlarda aracı durdurup park etmeyin. Bu tür durumlar trafik kazalarına yol açabilir.
- Sistemi kontak açık durumda kullanın. Kontak kapalıyken uzun süre kullanılması akünün boşalmasına yol açabilir.

⚠ DİKKAT

- Seyir halindeyken cihazın kullanılması çevredeki durumlara karşı dikkat kaybından dolayı kazaya yol açabilir. Cihazı kullanmadan önce aracı park edin.
- Sürücünün aracın dışından gelen sesleri duyabilmesi için ses seviyesini ayarlayın. Dışarıdan gelen sesler duyulamıyorken aracın sürülmeye devam edilmesi kazaya yol açabilir.
- Cihazı açarken ses seviyesi ayarına dikkat edin. Cihaz açılırken aniden yüksek ses çıkması işitme bozukluklarına yol açabilir. (Cihazı kapatmadan önce sesi uygun bir seviyeye ayarlayın.)
- Cihazın montaj konumunu değiştirmek istiyorsanız, lütfen aracı satın aldığınız ya da bakım yaptırdığınız merkeze danışın. Cihazın takılması veya sökülmesi için teknik uzmanlık gerekir.

(Devam ediyor)





Aracınızın özellikleri

(Devam ediyor)

- **Cihazı kullanmadan önce aracın kontağını açın. Müzik sistemini kontak kapalı durumdayken uzun süre çalıştırmayın. Aksi halde akü boşalabilir.**
- **Cihazı aşırı sarsıntı veya darbeye maruz bırakmayın. Monitörün ön tarafına doğrudan basınç uygulanması LCD veya dokunmatik ekrana zarar verebilir.**
- **Cihazı temizlerken, cihazın kapalı olduğundan emin olun ve kuru ve yumuşak bir bez kullanın. Kesinlikle sert materyaller, kimyasal bezler veya solvent (alkol, benzen, tiner vb.) kullanmayın. Çünkü bu tür materyaller cihaz paneline zarar verebilir ve renk/kalitede bozulmaya neden olabilir**
- **Müzik sisteminin yakınına içecek bir şeyler koymayınız. İçecek gibi sıvı maddelerin sıçraması sistemin arızalanmasına yol açabilir.**

(Devam ediyor)

(Devam ediyor)

- **Ürünün arızalanması durumunda, lütfen bölgenizdeki satın alma veya Satış sonrası servis merkezine başvurun.**
- **Müzik sisteminin elektromanyetik bir ortamda bulunması ses parazitine yol açabilir.**



Aracınızın özellikleri

Disklere dikkat edilmesi

- Aracınızın içi çok sıcaksa müzik sisteminizi kullanmadan önce aracınızı havalandırmak için camları açınız.
- MP3/WMA dosyalarını izinsiz olarak kopyalamak ve kullanmak yasal değildir. Yasal yollarla üretilmiş CD'ler kullanınız.
- CD'leri temizlemek için benzin ve tiner gibi malzemeler, normal temizleyiciler ve manyetik spreyleyler kullanmayınız.
- Disk yüzeyinin zarar görmesini önlemek için, CD'lerin kenarlarından veya orta deliklerinden tutunuz.
- Çalmadan önce CD'yi yumuşak bir bez kullanarak temizleyiniz (merkezden dış tarafa doğru siliniz).
- CD yüzeyine zarar vermeyiniz veya yapışkan bant veya kağıt benzeri şeyler yapıştırmayınız.
- CD çalara CD haricinde hiçbir şey sokmayınız (bir seferde birden fazla CD takmaya çalışmayınız).
- Çizilmelerini ve kirlenmelerini önlemek için kullandıktan sonra CD'leri mutlaka kaplarına yerleştiriniz.
- Müzik sisteminiz bazı CD'leri, üretici şirketlerine veya kayıt formatlarına bağlı olarak, normal bir şekilde çalmayabilir. Bu gibi koşullarda sürekli kullanım müzik sisteminize zarar verebilir.

* NOT - Kopyalamaya Karşı Korunmalı Uyumsuz Bir Müzik CD'si Çalarken

Uluslararası müzik CD'si standartlarına (Red Book) uymayan, kopyalamaya karşı korunmalı bazı CD'ler aracınızdaki müzik sisteminde çalmayabilir. Unutmayınız ki, kopya korunmalı CD çalınmasında yaşanabilecek aksaklıklar CD çalar değil CD arızasını gösterir.

* NOT

Dosya (klasör) çalma sırası:

1. Parça çalma sırası: ① Sırayla. ②

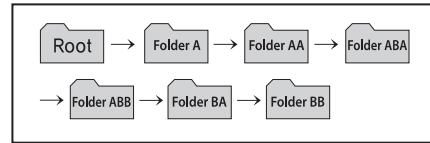

2. Klasör çalma sırası :

* Klasörde parça dosyası yoksa, klasör görüntülenmez.

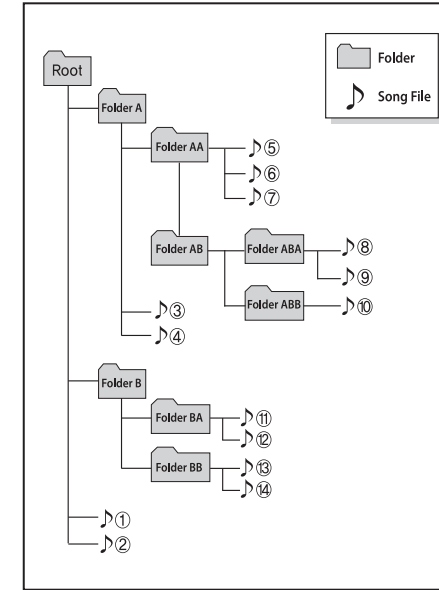

USB Aygıtları Kullanırken

- Harici USB aygıtı kullanacağınız zaman, motor çalıştırılacağı esnada aygıtın sisteme bağlı olmadığından emin olunuz. Aygıtı, motoru çalıştırdıktan sonra bağlayınız.
- USB aygıtı bağlı durumdayken motoru çalıştırmaz, USB aygıtının hasar görmesine neden olabilir. (USB sürücüler elektrik şoklarına karşı çok duyarlıdır)
- Harici USB aygıtı bağlı durumdayken motor çalıştırılır veya durdurulursa, harici USB aygıtı çalışmayabilir.
- Orijinal olmayan MP3 veya WMA dosyalarını çalmayabilir.
 - 1) Sadece sıkıştırma oranı 8Kbps~320Kbps arasında olan MP3 dosyalarını çalabilir.
 - 2) Sadece sıkıştırma oranı 8Kbps~320Kbps arasında olan WMA dosyalarını çalabilir.
- Harici USB aygıtını bağlarken ve ayırırken statik elektriğe dikkat ediniz.
- Kodlu MP3 ÇALAR sistem tarafından tanınmaz.

- Harici USB aygıtının durumuna bağlı olarak bağlı olan harici USB aygıtı sisten tarafından tanınmayabilir.
- Harici USB aygıtlarının formatlı bayt/sector ayarı 512 bayt veya 2048 bayt olmadığında, USB aygıtı tanınmayabilir.
- Sadece FAT 12/16/32 formatlı USB cihazı kullanınız.
- USB I/F onayı olmayan USB cihazları sistem tarafından tanınmayabilir.
- USB bağlantı terminalinin insan vücudu veya diğer herhangi bir nesne ile temas etmediğinden emin olunuz.
- USB aygıtını kısa aralıklarla bağlar ve ayırırsanız, cihaz arızalanabilir.
- USB aygıtını bağlar ve ayırırken beklenmedik sesler duyabilirsiniz.
- USB modunda müzik çalındığı esnada USB aygıtını ayırmanız halinde USB aygıtı arızalanabilir veya hasar görebilir. Bu nedenle, harici USB aygıtını motor çalışır durumda değilken veya sistem farklı bir moddayken ayırın. (örn.Radyo veya CD)

- Harici USB aygıtının tipine ve kapasite sine ya da aygıtta kayıtlı dosyaların tipine bağlı olarak aygıtın tanınma süresi değişebilir ve beklemek zorunda kalamabilirsiniz.
- USB aygıtını ses dosyaları çalmak dışında amaçlarla kullanmayınız.
- USB'den video oynatımı desteklenmemektedir.
- USB I/F'ı kullanarak şarj cihazı veya ısıtıcı gibi USB aksesuarları kullanılması sistem performansını düşürebilir veya sorunlara yol açabilir.
- Ayrıca satın alınmış bir USB hub veya benzeri aygıtlar kullanmanız halinde aracın ses sistemi USB aygıtını tanımayabilir. USB aygıtını doğrudan aracın multimedya terminaline bağlayınız.
- USB cihazı mantıksal sürücüler tarafından bölünmüş ise, araç ses sistemi yalnızca en üst öncelikteki müzik dosyalarını tanır.
- MP3 Çalar/Cep telefonu/Dijital kamera gibi cihazlar, Standart USB I/F tarafından tanınmayabilir.

(Devam ediyor)

Aracınızın özellikleri

(Devam ediyor)

- USB'den şarj özelliği bazı mobil cihazlarda desteklenmiyor olabilir.
- Araç titreşimleri nedeniyle bağlantı hataları oluşabilecek USB HDD veya USB tipleri desteklenmez. (i-stick tipi)
- Bazı standart dışı USB aygıtları (METAL KAPAK TİPİ USB) tanınmayabilir.
- USB flash hafıza kartları (CF, SD, microSD, vb.) ya da harici-HDD tip cihazlar tanınmayabilir.
- DRM (DİJİTAL HAKLAR YÖNETİMİ) tarafından korunan müzik dosyaları tanınmaz..

* NOT - USB Jak hasarı

- **USB hafızasındaki veriler bu müzik sistemi kullanılırken kaybolabilir. Önemli verileri daima kişisel bir depolama aygıtına yedekleyiniz.**
- **USB girişine zarar verebileceğinden anahtarlık ya da cep telefonu aksesuarı olarak kullanılabilen USB hafıza cihazlarını kullanmaktan kaçınınız. Lütfen yalnızca aşağıda gösterildiği şekilde soket tipi bağlantı kullandığınızdan emin olunuz.**





■ CD çalar: AC110A2EE/AC100A2EE



*Bluetooth ® Wireless Technology özelliği desteklenmiyorsa logo gösterilmez.





Aracınızın özellikleri



SİSTEM KONTROLÖRLERİ VE FONKSİYONLARI

* Seçilen müzik sistemine bağlı olarak ekran ve ayarlar değişiklik gösterebilir.

Müzik Ünitesi

1. **EJECT** (EJECT)
 - Diski çıkarır..
2. **RADIO**
 - FM/AM moduna çevirir.
 - Her tuşa basıldığında, mod şu sırayla değişir : FM1 → FM2 → FMA → AM → AMA.
 - * Setup>Display (Kurulum>Görüntü) içinde, [Mode Pop up] ([Mode Açılır Menüsü]) çevrildiğinde radyo açılır **On** menü ekranı görüntülenir. Açılır menü görüntüsü geldiğinde, TUNE düğmesini **On** veya **1** ~

6 tuşlarını kullanarak istediğiniz modu seçebilirsiniz.

3. **MEDIA**

- CD, USB MP3, iPod, BT MP3, AUX modlarına çevirir.
- Tuşa her basıldığında, mod şu sırayla değişir : CD, USB, iPod, AUX, My Music (Müziğim), BT Audio.

* Setup>Display (Kurulum>Görüntü) içinde, [Mode Pop up] ([Mode Açılır Menüsü]) çevrildiğinde medya açılır **On** menü görüntüsü gelir.

Açılır menü görüntüsü geldiğinde, TUNE düğmesini **On** veya **1** ~ **5** tuşlarını kullanarak istediğiniz modu seçebilirsiniz.

4. **PHONE**

- Telefon Ekranı Kontrolü
- * Bir telefon bağlanmadığında, bağlantı ekranı görüntülenir.

5. **SEEK**, **TRACK**

- Radyo Modu : Otomatik olarak radyo yayın frekanslarını arar.
- CD, USB, iPod, My Music modları
- Kısaca tuşa basmak (0.8 saniyeden az): Bir sonraki veya önceki parçaya (dosyaya) geçer.
- Tuşa basmak ve basılı tutmak (0.8 saniye üzerinde): Mevcut parçayı ileri veya geri alır.



6. **Power** / **Left Arrow** düğme

- **Power** düğmesi : Düğmeye basarak gücü kapatabilir/açabilirsiniz.
- **Left Arrow** düğmesi : Düğme sola/sağa çevrildiğinde sesi ayarlar.

7. **FM**

- FM moduna geçer
- Her tuşa basıldığında, mod şu sırayla değişir : FM1 → FM2 → AM

8. **AM**

- AM moduna geçer
- Her tuşa basıldığında, mod şu sırayla değişir : AM → AMA





Aracınızın özellikleri



9. **1** ~ **6** (Preset) (Ön Ayar)
- Radyo Modu : Frekansları (kanalları) kaydeder veya kayıtlı frekansları alır.
 - CD, USB, iPod, My Music modları
 - **1 RPT** : Tekrar Çalma
 - **2 RDM** : Rasgele Çalma
 - Radio, Media, Setup, ve Menu açılır menü görüntüsünde, menü numarası seçilidir.
10. **PTY** ^, **FOLDER** v
- MP3, CD, USB modu :Klasör Araması
 - FM: RDS Program Type Search (RDS Program Tipi Araması)

11. **TA/SCAN**

- Tuşa her kısa basışta (0.8 saniyeden az) : Ekran Kapalı → Ekran Açık → Ekran Kapalı
- * Ses sistemi işlemi sürdürülür ve sadece ekran kapanır.
Ekran kapalıyken, ekranı tekrar açmak için herhangi bir tuşa basınız.

12. **TA/SCAN**

- Radyo Modu
 - Tuşa basmak ve basılı tutmak (0.8 saniye üzerinde): Her radyo yayını 5 'er saniye yayınlar.
- CD, USB, iPod mode
 - Tuşa basmak ve basılı tutmak (0.8 saniye üzerinde): Her parçayı (dosya) 10 saniye boyunca yayınlar.
- * Çalınan parçayı (dosyayı) dinlemeye devam etmek için **TA/SCAN** tuşa tekrar basınız

13. **MEMU**

- Mevcut mod için menüleri görüntüler.

14. **SETUP**

- Bu tuşa **SETUP** basınız : Display, Sound, Clock, Phone, System setting (Görüntü, Ses, Saat, Telefon, Sistem ayarı) modlarına geçer.

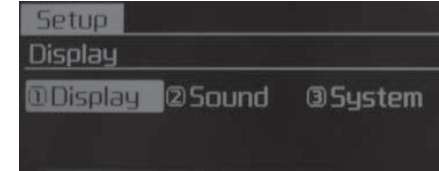

- * Bluetooth ® Wireless Technology özelliği desteklenmiyorsa.



15. **TUNE** düğmesi

- Radyo modu: Düğme sola/sağa çevrildiğinde frekansı değiştirir.
- CD, USB, iPod modu: Düğme sola/sağa çevrildiğinde parçaları (dosyaları) arar
- * İstenilen parça görüntülendiğinde, parçayı çalmak için düğmeye basınız
- Tüm seçili menülerden odaklanmayı alır ve menüleri seçer





Aracınızın özellikleri

EKRAN AYARLARI

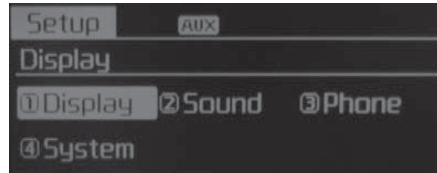

Bu tuşa **SETUP** tuşuna basınız TUNE düğmesi veya bu tuş **1 RPT** ile [Display] öğesini seçiniz ▶ TUNE düğmesi ile menüyü ▶ seçiniz

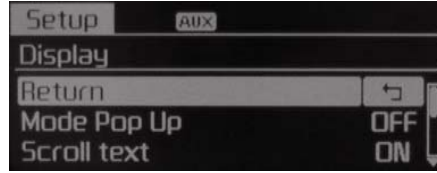

Mod Açılır Menüsü

[Mod Açılır Menüsü] ▶ / seçimi modunu değiştirir

- Açık konumdayken, **RADIO** veya **MEDIA** tuşuna basarak mod değiştirme açılır menü ekranını görüntüleyebilirsiniz.

Metin Kaydırma (Text Scroll)

[Scroll Text] ▶ Ayar /

- : Kaydırmayı sürdürür
- : Sadece bir (1) kez kayar.

Parça Bilgisi

Bir MP3 dosyasını oynatırken, 'Folder/File' ('Klasör/Dosya') veya 'Album/Artist/Song' ('Albüm/Sanatçı/Parça') seçeneklerinden istediğiniz görüntüyü seçiniz.

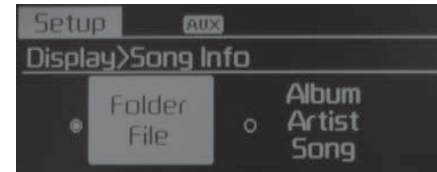

SES AYARLARI

Bu tuşa **SETUP** tuşuna basınız TUNE düğmesi veya bu tuş ile [Display] öğesini **2 RDM** seçiniz ▶ TUNE düğmesi ile menüyü ▶ seçiniz

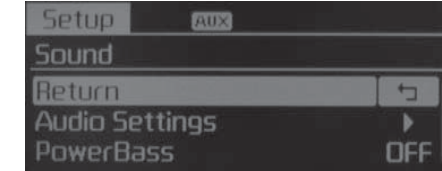

Müzik Sistemi Ayarları

Bu menü 'Bas, Mid, Tiz' Ve Ses Fader ve Balans ayarlarını yapabilmeye imkan sağlar.

[Sound Settings] seçiniz ▶ TUNE düğmesi ile menüyü seçiniz ▶ TUNE düğmesini sola/sağa çevirerek ayarlayınız

- Bass, Middle, Treble : Ses tonunu seçer.
- Fader, Balans : Ses faderini ve balansı değiştirir..
- Varsayılan : Varsayılan ayarları geri yükler.
- * Geri Dönüş : Değerler ayarlanırken, TUNE düğmesine tekrar basmak ana menüyü geri yükler.



Güçlü Bass

Bu, canlı bas sunan bir ses sistemi özelliğidir.

Seçim [Güçlü Bass] ▶ Ayar On / Off
TUNE düğmesi ile



SDVC (Speed Dependent Volume Control) (Hıza Bağlı Ses Düzeyi Kontrolü)

Bu özellik, aracın hızına bağlı olarak ses seviyesinin otomatik kontrol edilmesini sağlar.

[SDVC] seçiniz ▶ TUNE düğmesinin dört seviyesini [Off/ Low/Mid/High]
(Kapalı/Düşük/Orta/Yüksek) ayarlayınız.



Konuşma Sesi

Ses tanıma sesini ayarlar

Seçim [Ses Menüsü] ▶ TUNE düğmesinin sesini ayarlar





Aracınızın özellikleri

PHONE (TELEFON) (MEVCUT İSE)

Bu tuşa **SETUP** tuşuna basınız TUNE düğmesi veya bu tuş **3** ile [Phone] öğesini seçiniz TUNE düğmesi ile menüyü seçiniz

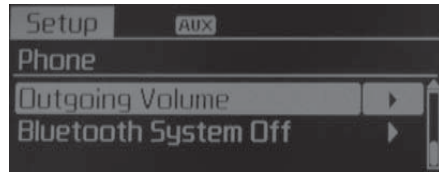
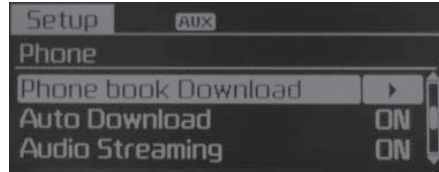
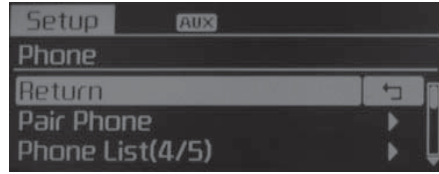

Telefon Eşleme

Bir Bluetooth® cep telefonunu eşlemek için öncelikle doğrulama ve bağlantı prosesi gerekir. Sonuç olarak, araç sürerken cep telefonunuzu eşleyemezsiniz. Kullanmadan önce aracınızı park ediniz.

[Pair Phone] (Telefon Eşle) Seçiniz ve TUNE düğmesiyle ayarlayınız.]

- ① Cihaz adlarını cep telefonunuzda görüldüğü şekilde arayın ve bağlanın.
- ② Ekranda görünen anahtar (passkey)



girin. (Anahtar : 0000)

* Cihaz adı ve anahtar ekranda 3 dakikaya kadar görünecektir. Eşleme 3 dakika içinde tamamlanmazsa, cep telefonu eşleme prosesi otomatik olarak iptal edilir.

③ Eşleme tamamlandığında görüntülenir.

* Bazı cep telefonlarında, eşleme bağlantı yapıldıktan sonra otomatik olarak gerçekleştirilir.

* Beş Bluetooth® cep telefonuna kadar eşleme mümkündür.



Telefon Listesi

Eşlenen 5 telefona kadar adları görüntülenir.

Bir [►] o an bağlı telefonun önünde görünür.



İstediğiniz adı seçerek seçilen telefonu kurunuz.

• Telefon bağlama

Telefon bağlama [Phone List] seçiniz
► Cep telefonunu TUNE düğmesiyle
● seçiniz [Connect Phone] (Telefonu Bağla) ► seçiniz



① O an bağlı olmayan bir cep telefonunu seçiniz.

② Seçilen cep telefonunu bağlayınız.

③ Bağlantı tamamlandığında görüntülenir.

* Bir telefon zaten bağlıysa bağlantısını kesiniz ve bağlamak için yeni bir telefon seçiniz.

• Telefon bağlama [Phone List] seçiniz ► Cep telefonunu TUNE düğmesiyle ● seçiniz [Connect Phone] (Telefonu Bağla) ► seçiniz

① Bağlı cep telefonunu seçiniz.



② Seçilen cep telefonunun bağlantısını kesiniz.

③ Bağlantı kesilmesi tamamlandığında görüntülenir.

• Bağlantı sırası değiştirme (Öncelik)

Bu şekilde eşlenen telefonların otomatik bağlantı sırası (önceliği) değiştirilir.

[Phone List] seçiniz ► TUNE düğmesiyle ● cep telefonunu seçiniz [Delete] ► seçiniz

① [Setup]'tan [Phone] Seçin ③

② [Phone List] seçin

③ Eşlenen telefonlardan istenilen telefonu No. 1 olarak seçiniz.

④ [Priority] [②] seçiniz.

* Bağlantı sırası değiştirildiğinde, yeni No. 1 öncelikli telefon bağlanacaktır.

- No. 1 öncelikli telefon bağlanmadığında : Otomatik olarak son bağlanan telefona bağlanmaya çalışılır.

- Son bağlanan telefona bağlanılmadığında:

Eşlenen telefonların listesindeki sıralamaya göre bağlantı kurulmaya çalışılır.



Aracınızın özellikleri

Silme (Delete)

[Phone List] seçiniz ► TUNE düğmesiyle cep telefonunu seçiniz [Delete] ► seçiniz

- ① İstenilen cep telefonunu seçiniz.
 - ② Seçilen cep telefonunu siliniz.
 - ③ Silme tamamlandığında görüntülenir.
- * O an bağlı bir telefon silinmeye çalışıldığında, telefonun önce bağlantısı kesilir.

- Bir cep telefonunu sildiğinizde, cep telefonu kişileri de silinir.
- Sabit Bluetooth® iletişimi için, cep telefonunu müzik sisteminden siliniz ve ayrıca müzik sistemini de cep telefonunuzdan siliniz.

Telefon defteri indirir:

Bu özellik bir telefon defteri indirerek kayıtları ses sistemine aktarmak için kullanılır.

TUNE düğmesi ile [Phone] seçin [History] ► seçin

- İndirme özelliği bazı cep telefonlarında desteklenmeyebilir.
- Kişiler indirilirken farklı bir işlem uygulanırsa, indirme kesilir. Halihazırda indirilen telefon defteri kaydedilir..
- Yeni bir telefon defteri indirirken, indirmeye başlamadan önce önceki kaydedilmiş telefon defterlerini silin.

Otomatik İndirme

Bir cep telefonu bağlarken, yeni Kişiler ve Arama Geçmişinin otomatik indirilmesi mümkündür

[Auto Download] On / Off seçiniz TUNE düğmesiyle seçiniz ►

Müzik Aktarma

Bluetooth® cep telefonunuzda kayıtlı parçalar (dosya) müzik sistemiyle On / Off ► oynatılabilir. [Audio Streaming] (Müzik Aktar) seçiniz TUNE düğmesinden ayarlayınız

- Bluetooth® ses yayın özelliği bazı telefonlar tarafından desteklenmeyebilir.

Giden Ses (Outgoing Volume)

Bu, Bluetooth® hands-free (eller serbest) aramada sesinizin diğer tarafta duyulduğu şekilde ayarlanmasını sağlar. [Outgoing Volume] (Giden Ses) seçiniz ► TUNE düğmesinden sesi ayarlayınız





Aracınızın özellikleri

Bluetooth® Sistemi kapalı

Bu özellik, Bluetooth sistemini istemediğinizde kullanılır.

[Bluetooth System Off] (Bluetooth Sistemi Kapatılması) seçiniz ► TUNE düğmesinden ayarlayınız

* Bir telefon zaten bağlıysa bağlantısını kesiniz ve Bluetooth® sistemini kapatınız.

Bluetooth'un kullanılması

Sistem kapalıyken Bluetooth® kullanmak için, şu basamakları takip ediniz.

• PHONE anahtarı ile Bluetooth'un açılması Screen Guidance (Ekran Kılavuzu) tuşuna ► basınız

* Bluetooth® fonksiyonlarının kullanılabilmesi için ekrana geçer ve kılavuzu görüntüler.

• PHONE anahtarı ile Bluetooth'un açılması

Bu tuşa basınız TUNE düğmesi veya bu tuş ile [Phone] ► seçiniz

① Bluetooth® açılıp açılmayacağını soran bir ekran görüntülenir.

② Ekranda, Bluetooth® açmak ve kılavuzu görüntülemek için seçim yapınız.

* Eğer Bluetooth sistemi açılmışsa, sistem otomatik olarak son bağlanan Bluetooth® cep telefonuna bağlanmaya çalışır.

Bluetooth® bağlantısı bazı telefonlarda aralıklarla kesintiye uğrayabilir. Tekrar denemek için aşağıdaki basamakları uygulayınız..

- 1) Cep telefonunuzdan Bluetooth® fonksiyonunu kapatınız & açınız ve tekrar bağlanmayı deneyiniz.
- 2) Cep telefonunuzun gücünü kapatınız / açınız ve tekrar bağlanmayı deneyiniz.
- 3) Bataryayı tamamen çıkarınız, tekrar başlatınız ve bağlanmayı tekrar deneyiniz.
- 4) Müzik sistemini tekrar başlatınız ve bağlanmayı tekrar deneyiniz.
- 5) Cep telefonunuzdaki ve müzik sistemindeki tüm eşlenen cihazları siliniz ve kullanmak için tekrar eşleyiniz.



Aracınızın özellikleri

SİSTEM AYARLARI

Bluetooth® Wireless Technology özelliği desteklenmiyorsa.



Bu tuşa **SETUP** tuşuna basınız TUNE düğmesi **4** veya bu tuş **4** ile [Phone] öğesini **▶** seçiniz TUNE düğmesi ile menüyü **▶** seçiniz

Bluetooth® Wireless Technology özelliği desteklenmiyorsa.



Bu tuşa **SETUP** tuşuna basınız TUNE düğmesi **3** veya bu tuş **3** ile [Phone] öğesini **▶** seçiniz TUNE düğmesi ile menüyü **▶** seçiniz

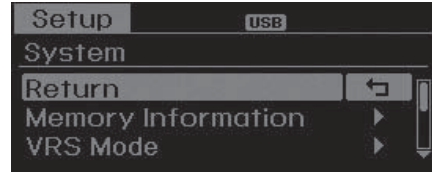

Bellek Bilgisi (Memory Information)

Kullanılan bellek ve toplam sistem belleği görüntülenir.

[Memory Information] **▶** OK seçiniz (Bellek Bilgisi - Tamam)

Kullanılan bellek sol tarafta görüntülenirken toplam bellek ise sağ tarafta görüntülenir.



VRS Modu

Bu özellik Normal ve Expert modları arasında sesli komutunu değiştirmek için kullanılır.

[VRS Modu] seçin

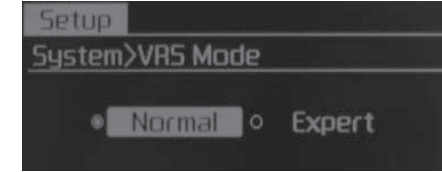

● TUNE düğmesi

- Normal : Bu mod yeni başlayan kullanıcılar içindir ve sesli komut sırasında kullanıcıya detaylı bilgilendirme sağlar.
- Expert: Bu mod ileri düzey kullanıcılar içindir ve sesli komut sırasında bazı bilgiler atlanır. (Expert modu kullanırken, rehber bilgiler [Help] ve [Menu] komutları aracılığıyla duyulabilir.

Dil (Language)

Bu menü, ekran ve ses tanıma dilini ayarlamak için kullanılır.

[Language] Seçiniz ►TUNE düğmesiyle
● ayarlayınız.

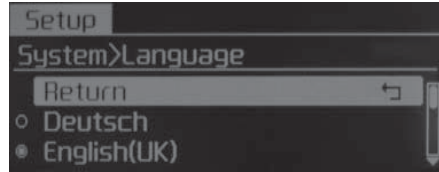

* Dil değiştirildikten sonra sistem tekrar başlatılır.

* Bölgesel dil desteği

- Deutsch, English(UK), Français,
Italiano, Español, Nederlands,
Svenska, Dansk, Русский, Polski



Aracınızın özellikleri

RADYO

RADYO modunu değiştirmek



Modu sırasıyla değiştirmek için **RADIO** (**FM** , **AM**) düğmesine basın.

RADIO : FM1 → FM2 → FMA → AM → AMA

FM : FM1 → FM2 → FMA

AM : AM → AMA

- [Mode Pop up] durumu : Radyo modu değiştirme açılır menüsünü görüntüler. Menü çıktığında, radio modunu tune düğmesi ile veya **1** ~ **5** düğmeleri ile değiştirebilirsiniz.

Ses Ayarlama

VOL düğmesini sola/sağa çevirerek sesi ayarlayabilirsiniz.

SEEK (ARAMA)

RADIO (**FM** , **AM**) düğmesi ▶ **^** SEEK , **^** TRACK basın

- Kısaca tuşa basmak (0.8 saniyeden az): Frekansı değiştirir.
- Tuşa basmak ve basılı tutmak (0.8 saniye üzerinde): Otomatik olarak sonraki frekansı arar.

Preset SEEK (ARAMA Ön Ayarı)

RADIO (**FM** , **AM**) ▶ **1** ~ **6** düğmelerine basın.

- Kısaca tuşa basmak (0.8 saniyeden az): İlgili tuşa kaydedilen frekansı çalar.
- Tuşa basmak ve basılı tutmak (0.8 saniye üzerinde): İstenilen tuşa **1** ~ **6** aralığında basmak ve basılı tutmak, mevcut çalan radyo yayını tuşa kaydeder ve BEEP sesi verir

SCAN (TARAMA)

RADIO (**FM** , **AM**) ▶ **TA/SCAN** tuşuna basın.

- Tuşa basmak ve basılı tutmak (0.8 saniye üzerinde): Radyo yayını frekansı artar ve her radyo yayını 5 ' er saniye yayınlanır. Tüm frekanslar tarandıktan sonra, geri döner ve mevcut radyo frekansını yayınlar.

Manuel (elle) arama ile seçme

TUNE düğmesini sola/sağa çevirerek frekansı ayarlayabilirsiniz.

- FM : 50 KHz değişir.
- AM : 9khz değişir



Trafik Anonsu (TA)

Kısaca **TA/SCAN** tuşa basmak (0.8 saniyeden az): **On/Off** / TA Traffic Announcement) modunu ayarlayın

PTY (Program Tipi) Yukarı/ Aşağı

• RDS Radyo Yayını Program Tipi seçiminde PTY'yi ararken **PTY** **^**, **FOLDER** **v** tuşuna basınız.

MENÜ

MENU düğmesinde AST, AF, Region ve News fonksiyonları bulunur.

**AST(Otomatik Kayıt)**

Bu tuşa **MENU** basınız ► TUNE düğmesi **⊙** veya **1 RPT** tuş ile [**1** AST] ayarlayınız.

İyi yayın alma ile frekansları ön ayarlara (presets) **1** ~ **6** kaydetmek için AST seçiniz. Eğer frekans alınamamışsa, son alınan radyo yayını yayınlanır.

* Sadece FMA veya AMA modlarının Preset belleğine **1** ~ **6** kaydediler

AF (Alternatif Frekans):

Bu tuşa **MENU** basınız ► TUNE düğmesi **⊙** veya **2 RDM** tuş ile [AST] ayarlayınız.

Alternatif Frekans seçeneği kapatılabilir/açılabilir.

Bölge

Bu tuşa **MENU** basınız ► TUNE düğmesi **⊙** veya **3** tuş ile [Region] ayarlayınız.

Bölge seçeneği kapatılabilir/açılabilir.

Haberler

MENU tuşuna basınız ► TUNE düğmesi **⊙** veya **4** tuşu ile [**4** News] ayarlayınız.

Haberler seçeneği kapatılabilir/açılabilir.

Bilgi Sesi (Oylum Bilgisi)

Bilgi sesi, Haberler veya Trafik bilgisi alındığında verilen sestir.

Bir haber veya trafik yayını oynatıldığında, bilgi sesi VOL tuşu **⊙** sola/sağa çevrilerek kontrol edilebilir.

* AF, Bölge, ve Haberler RDS Radyo menüleridir.



Aracınızın özellikleri

TEMEL KULLANMA YÖNTEMİ: Audio CD / MP3 CD / USB / iPod / My Music

MEDIA tuşuna basarak modu CD→USB(iPod)→AUX →My Music→BT Audio sırasında değiştirebilirsiniz. Klasör/dosya adı ekranda görüntülenir.



- * CD takıldığında otomatik oynatılır.
- * USB bağlandığında, USB müziği otomatik olarak çalınır.

Şarkı bilgisi

SETUP tuşuna basın ► TUNE düğmesi **1 RPT** veya **1 RPT** ile [Display] ► seçin Select **1** [Song Info] ► Media Display

- [Song Info] (Parça Bilgisi) : Ekran görüntüsü bilgisi Albüm/Sanatçı/Şarkı adı olarak değiştirebilir.

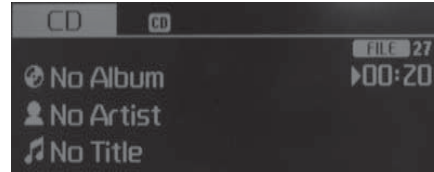

Tekrar Çalma

Parça (dosya) çalarken ► **1 RPT** tuşu Audio CD, MP3 CD, USB, iPod, My Music Modu: RPT görüntülenmesi

- Bir parçayı tekrarlı çalmak için (Kısaca tuşa basmak (0.8 saniyeden az)): O anki parçayı tekrar çalma.

MP3, CD, USB modu : FLD.RPT görüntülenmesi

- Dosyayı tekrarlı çalmak için tuşa basın ve basılı tutun (0.8 saniye üzerinde): O anki dosyadaki tüm dosyaları tekrarlı çalar.

* Kapatmak için **1 RPT** tuşa tekrar basınız.

Rasgele Çalma

Parça (dosya) çalarken ► **2 RDM** (RDM) tuşu

Audio CD, My Music modu: RDM görüntülenmesi

- Rasgele (Kısaca tuşa basmak (0.8 saniyeden az)): Tüm parçaları rasgele sırada oynatır.

MP3, CD, USB modu :FLD.RDM görüntülenmesi

- Klasör Rasgele (Kısaca tuşa basmak (0.8 saniyeden az)): Mevcut klasördeki tüm dosyaları rasgele sırada çalar.

iPod modu : ALB RDM görüntülenmesi

- Albüm Rasgele (Kısaca tuşa basmak (0.8 saniyeden az)): Mevcut kategorinin albümlerindeki tüm dosyaları rasgele sırada çalar.

MP3 CD, USB, iPod modu: ALL RDM görüntülenmesi

- Tümü Rasgele (Tuşa basmak ve basılı tutmak (0.8 saniye üzerinde)): Tüm dosyaları rasgele sırada oynatır.

* Kapatmak için **2 RDM** tuşa tekrar basınız.





Aracınızın özellikleri

Parça/Dosya Değiştirme

Parça (dosya) çalarken tuş ► **TRACK**

- Kısaca tuşa basmak (0.8 saniyeden az): Çalınan parçayı baştan çalar.

* Tuşa **TRACK** 1 saniye içinde tekrar basılırsa, önceki parça çalınır.

- Tuşa basmak ve basılı tutmak (0.8 saniye üzerinde): Parçayı geri alır.

Parça (dosya) çalarken ► **SEEK** tuş

- Kısaca tuşa basmak (0.8 saniyeden az): Sonraki parçayı çalar.

- Tuşa basmak ve basılı tutmak (0.8 saniye üzerinde): Parçayı hızlıca ileri alır.

Scan (Tarama)

Parça (dosya) çalarken tuş ► **TA/SCAN**

- Tuşa basmak ve basılı tutmak (0.8 saniye üzerinde):

* Kapatmak için tuşa **TA/SCAN** tekrar basınız.

* SCAN fonksiyonu iPod modunda desteklenmez.

Klasör Araması : MP3 CD, USB Mod

Dosya çalarken (Klasör Yukarı) tuşu ►

PTY ▲

- Sonraki klasörü arar.

Dosya çalarken (Klasör Aşağı) tuşu ►

FOLDER ▼

- Sonraki ana klasörü arar.

* TUNE düğmesine ● basarak bir klasör seçilmişse, seçili klasördeki ilk dosya çalar.

* iPod modunda, Ana Klasöre gider.

Parçaları (Dosya) Arama

- TUNE düğmesini ● çevirme : Parçaları (dosya) arar.

- TUNE düğmesine ● basma : Seçili parçayı (dosya) çalar.





Aracınızın özellikleri

MENÜ : Ses CD'si

CD MP3 **MENU** modu tuşuna basarak Repeat, Random, Information (Tekrarlama, Rasgele, Bilgi) özelliklerini



ayarlayabilirsiniz.

Tekrar Çalma

Çalmakta olan parçayı tekrar çalmak için **MENU** tuşuna basınız ► TUNE düğmesi  veya **1 RPT** tuş ile [**1** RPT] seçiniz.

* Kapatmak için **1 RPT** tuşa tekrar basınız.

Rasgele Çalma

Mevcut klasördeki parçaları rasgele çalmak için **MENU** tuşuna basınız ► TUNE düğmesi  veya **2 RDM** tuş ile [**2** RDM] seçiniz.

* Kapatmak için **2 RDM** tuşuna tekrar basınız.

Bilgi

Çalmakta olan parça bilgisini görüntülemek için **MENU** tuşuna basınız ► TUNE düğmesi  veya **3** tuş ile [**3** Info] ayarlayınız.

* Bilgi görüntüsünü kapatmak için **MENU** tuşa basınız.

MENÜ : MP3 CD / USB

CD MP3 **MENU** modu tuşuna basarak Repeat, Folder Random, Folder Repeat, All Random, Information ve Copy (Tekrar Çalma, Rasgele Klasör, Klasör Tekrar Çalma, Tümü Rasgele, Bilgi ve



Kopya) özelliklerini ayarlayabilirsiniz.

Tekrar Çalma

Çalmakta olan parçayı tekrar çalmak için **MENU** tuşa basınız ► TUNE düğmesi  veya **1 RPT** tuş ile [**1** RPT] seçiniz.

Rasgele Klasör

Mevcut klasördeki parçaları rasgele çalmak için **MENU** tuşuna basınız ► TUNE düğmesi  veya **2 RDM** tuş ile [**2** F.RDM] seçiniz.



Klasör Tekrar Çalma

Mevcut klasördeki parçaları tekrar çalmak için tuşa **MENU** basınız TUNE düğmesi **3** veya **3** tuş ile [**3** F.RPT] ▶ seçiniz.

Tümü Rasgele

CD içindeki tüm parçaları rasgele çalmak için **MENU** tuşuna basınız ▶ TUNE düğmesi **4** veya **4** tuş ile [**4** A.RDM] ayarlayınız.

Bilgi

Çalmakta olan parça bilgisini görüntülemek için **MENU** tuşuna basınız ▶ TUNE düğmesi **5** veya **5** tuşu ile [**5** Info] ayarlayınız.

* Bilgi görüntüsünü kapatmak için **MENU** tuşuna basınız.

Kopya (Copy)

Bu tuşa **MENU** basınız ▶ TUNE düğmesi **6** veya **6** tuşu ile [**6** Copy] ayarlayınız

- Bu My Music içine çalınan parçayı kopyalamak için kullanılır. My Music modunda kopyalanan Müziği oynatabilirsiniz.
- * Kopyalama esnasında başka bir tuşa basılırsa, bir açılır menü görüntülenerek kopyalamayı iptal etmek isteyip istemediğiniz sorulur.
- * Kopyalama esnasında başka bir medya bağlanırsa veya takılırsa (USB, CD, iPod, AUX) , kopyalama iptal edilir.
- * Kopyalama yapılırken müzik çalınmaz.

MENÜ : iPod

iPod modunda, **MENU** tuşuna basarak Repeat, Album Random, All Random ve Information (Tekrar çalma/Rasgele Albüm/Tümü Rasgele ve Bilgi) özellikleri ayarlanabilir.

**Tekrar Çalma**

Çalmakta olan parçayı tekrar çalmak için **MENU** tuşuna basınız ▶ TUNE düğmesi **1** veya **1** tuşu ile [**1** RPT] seçiniz

Albüm Rastgele :

MENU tuşuna basınız ▶ TUNE düğmesi **2** veya **2** tuşu ile [**2** AlbRDM] ayarlayınız.

Çalınan kategorideki albümleri rasgele sırayla çalar.



Aracınızın özellikleri

Tümü Rasgele

MENU tuşuna basınız ► TUNE düğmesi veya **3** tuş ile [3 A.RDM] ayarlayınız.

Çalınan kategorideki tüm parçaları rasgele sırayla çalar.

Bilgi

Bu tuşa **MENU** basınız ► TUNE düğmesi veya **4** tuşu ile [4 Info] ayarlayınız.

Çalınan şarkı hakkındaki bilgileri gösterir.

Arama

MENU tuşuna basınız ► TUNE düğmesi veya **5** tuş ile [5 Search] ayarlayınız.

• Bazı i-Pod modelleri iletişim protokolünü desteklemeyebilir ve dosyalar düzgün çalınmayabilir.

Desteklenen iPod modelleri:

- iPod Mini®
- iPod 4.(Foto) ~ 6.(Klasik) nesil
- iPod Nano® 1.~4. nesil
- iPod Touch® 1.~2. nesil

- iPod cihazında parça arama veya çalma yöntemi, ses sistemi üzerinde kullanılan yöntemlerden farklı olabilir.
- iPod kendi arızası nedeniyle çökerse iPod'u sıfırlayın. (Yeniden başlatma: iPod kılavuzuna bakın)
- Pilleri zayıfladığında i-Pod cihazı doğru şekilde çalışmayabilir.
- iPhone gibi bazı iPod cihazları, - arayüzü üzerinden bağlanabilir. Cihazda ses sistemi Bluetooth® Kablosuz Teknoloji özelliği (örneğin Bluetooth® Kablosuz Teknoloji stereo kulaklık gibi) bulunmalıdır. Cihaz çalışabilir ama müzik sistemi tarafından kontrol edilemez.
- iPod özelliklerini müzik sistemiyle kullanmak için, bir iPod cihazı alırken sağlanan kabloyu kullanınız.
- iPod/Telefon cihazınızın karakteristiğine bağlı olarak atlama veya düzgün çalışmama gibi sorunlar oluşabilir.
- Eğer iPhone cihazınız Bluetooth® ve de USB ile bağlıysa, ses düzgün olmayabilir. iPhone' unuzda , Dock bağlantısını veya Bluetooth® ' u seçerek ses çıkışını (kaynağını) değiştirebilirsiniz.
- iPod'u iPod Güç Kablosu ile bağlarken, konektörü multimedya soketine tamamen yerleştiriniz. Tamamen yerleştirilmemesi halinde, iPod ve müzik sistemi arasındaki iletişim engellenebilir.
- iPod cihazının ve müzik sisteminin ses efektlerini ayarlarken, iki cihazın ses efektleri birbirini etkisiz kılarak ses kalitesini düşürebilir.
- Müzik sisteminin ses seviyesini ayarlarken iPod cihazının ekolayzer işlevini, iPod cihazının ekolayzer işlevini kullanırken de ses sisteminin ekolayzer işlevini devreden çıkartınız.
- iPod müzik sisteminde kullanılmadığında iPod kablosu iPod cihazlarından ayrılmalıdır. Aksi halde, iPod aksesuar modunda kalabilir ve düzgün şekilde çalışmayabilir.



MENÜ : My Music

My Music modunda, **MENU** tuşuna basarak Repeat, Random, Information, Delete, Delete All, and Delete Selection (TekrarÇalma/Rasgele/Bilgi/Silme/Hepsi ni Silme ve Silme Seçimi) özelliklerini ayarlayabilirsiniz.

**Tekrar Çalma**

MENU tuşuna basınız ► TUNE düğmesi **1** veya **1 RPT** tuşu ile [**1** RPT] ayarlayınız.

Çalınmakta olan parçayı tekrar çalar.

Rasgele Çalma

MENU tuşuna basınız ► TUNE düğmesi **2** veya **2 RDM** tuşu ile [**2** RDM] ayarlayınız.

Çalınan klasördeki tüm parçaları rasgele sırayla çalar.

Bilgi

MENU tuşuna basınız ► TUNE düğmesi **3** veya **3** tuşu ile [**3** Info] ayarlayınız.

Displays information of the current song.

* Çalınan şarkı hakkındaki bilgileri gösterir. **MENU**

Silme (Delete)

MENU tuşuna basınız ► TUNE düğmesi **4** veya **4** tuşu ile [**4** Delete] ayarlayınız.

• Çalınan parçayı siler

Çalma ekranında, delete (sil) tuşuna basılırsa çalınan parça silinir.

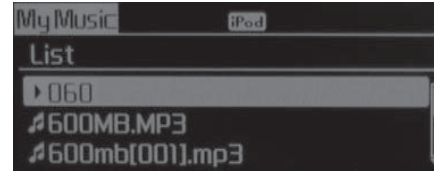

• Listedenden dosyayı siler

① TUNE düğmesini **3** kullanarak silmek istediğiniz dosyayı seçiniz.

② **MENU** tuşuna basınız ve seçilen dosyayı silmek için silme menüsünü seçiniz (delete menu).

Hepsini Sil (Delete All)

MENU tuşuna basınız ► TUNE düğmesi **5** veya **5** tuşu ile [**5** Del.All] ayarlayınız.

My Music' ten tüm parçaları siler.

Silme Seçimi

MENU tuşuna basınız ► TUNE düğmesi **6** veya **6** tuşu ile [**6** Del.Sel] ayarlayınız.

My Music' teki parçalar seçilmiş ve silinmiştir.

① Silmek istediğiniz parçaları listeden seçiniz.



② Seçtikten sonra, **MENU** tuşuna basınız ve silme menüsünü seçiniz (delete menu)





Aracınızın özellikleri

* MY MUSIC KULLANIMI İÇİN İKAZ

- Bellek uygunsa, maksimum 6.000 parça kaydedilebilir
- Aynı parça 1.000 ' e kadar kopyalanabilir
- Bellek bilgisi Kurulumun Sistem menüsünden kontrol edilebilir. (Setup – System menu).

AUX

Bu özellik AUX terminalinden bağlanan harici MEDIA çalınması için kullanılır.

Harici bir cihaz AUX terminalinden bağlandığında AUX modu otomatik olarak başlar.

Harici bir cihaz bağlı olduğunda, **MEDIA** tuşuna basarak AUX modunu değiştirebilirsiniz.



* Harici bir cihaz AUX terminaline bağlı olmadıkça AUX modu çalıştırılmaz.

* Kullanmak için AUX kablosunu AUX terminaline tamamen geçirin.



Bluetooth® Kablosuz Teknoloji AUDIO

Bluetooth® özelliklerini kullanmadan önce

- Bluetooth® ses sistemi Bluetooth® cep telefonunuzun uyumluluğuna bağlı olarak desteklenmeyebilir.
- Bluetooth® ses sistemini kullanabilmek için, öncelikle Bluetooth® cep telefonunuzu eşlemeli ve bağlamalısınız
- Bluetooth® ses sistemi sadece telefonun [Audio Streaming] (Ses Aktarma) özelliği (On) açıldığında kullanılabilir.

* Bluetooth® Kablosuz Teknoloji Audio **SETUP** tuşuna basınız ► TUNE düğmesi  veya **3** tuşu ile [Phone] ► seçiniz
TUNE Düğmesi ile [(On)/(Off)] Audio Streaming] ► seçin

Bluetooth® Kablosuz Teknoloji Audio ayarlayın

- **MEDIA** tuşuna basarak modu CD►USB►AUX ►My Music►BT Audio sırasında değiştirebilirsiniz.
- Eğer BT Ses Sistemi (BT Audio) seçilmişse, Bluetooth® sesi başlayacaktır.
- * Bazı cep telefonlarında müzik otomatik olarak oynamaya başlayabilir.



Bluetooth® özelliklerini kullanmadan önce

- Oynat / Durdur
TUNE düğmesine  basınız ve çalan parçayı durdurunuz.
- * Önceki parça / sonraki parça / oynat / durdur fonksiyonları bazı cep telefonlarında desteklenmeyebilir.

Parça/Dosya Değiştirme

Parça (dosya) çalarken tuş ► **TRACK**

- **TRACK** tuşuna basınız Çalınan parçayı baştan çalar.
- * **TRACK** tuşuna 1 saniye içinde tekrar ► basılırsa, önceki parça çalınır.

Parça (dosya) çalarken **SEEK** tuşu

- **SEEK** tuşuna basın Sonraki parçayı çalar.



Aracınızın özellikleri



PHONE (TELEFON) (mevcut ise)

Bluetooth® telefon özelliklerini kullanmadan önce

- *Bluetooth®* ses sistemini kullanabilmek için, öncelikle *Bluetooth®* cep telefonunuzu eşlemeli ve bağlamalısınız.
- Eğer cep telefonu eşlenmemiş veya bağlanmamışsa, Telefon moduna girmek mümkün değildir. Bir telefon bir kez eşlendiğinde veya bağlandığında, kılavuz ekranı görüntülenir.
- Eğer öncelik (Priority) araç kontağına ayarlıysa, *Bluetooth®* Kablosuz Teknoloji telefonu otomatik olarak bağlanır. Dışarıda olsanız bile, aracın yakınında olduğunuz sürece *Bluetooth®* Kablosuz Teknoloji telefonu otomatik olarak bağlanır. Otomatik *Bluetooth®* telefon bağlantısı istemiyorsanız, *Bluetooth®* gücünü kapatınız..

Direksiyon kumanda kontrolüyle arama yapmak



1. VOLUME (ses seviyesi) düğmesi: Hoparlör ses düzeyini artırır veya azaltır.
2. SESSİZ düğmesi Çağrı sırasında mikrofonu sessize alır.
3.  düğmesi : Ses tanımlama özelliğini etkinleştirir.
4.  düğmesi : Çağrıları alır ve aktarır..
5.  düğmesi : Çağrıları bitirir veya fonksiyonları iptal eder.

- Arama geçmişini inceleyiniz ve aramayı yapınız.

- ① Direksiyon kumandası kontrolöründeki  tuşuna kısa süre basınız (0.8 saniyeden az)

- ② Arama geçmişi ekranda görüntülenir.

- ③ Seçilen numaraya bağlantı kurmak için  tuşuna tekrar basınız.

- Son aranan numarayı tekrar çevirme

- ① Direksiyon kumandası kontrolöründeki tuşa  kısa süre basınız (0.8 saniyeden az)

- ② Son aranan numara tekrar aranır.



Telefon MENÜ

PHONE tuşuna basarak üç menüyü görüntüleyebilirsiniz (Arama Geçmişi, Telefon Defteri, Telefon Kurulumu) -

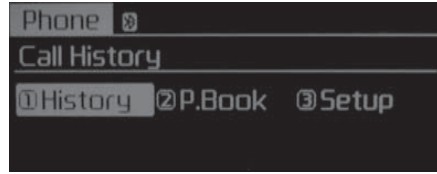

(Call History, Phone book, Phone Setup).

Arama geçmişi

PHONE tuşuna basınız ► TUNE düğmesi **1** veya **1 RPT** tuşu ile [1 History] ayarlayınız.

Arama geçmişi görüntülenir ve bir numara seçilebilir ve arama yapılabilir. Arama geçmişi gözükmezse, arama geçmişini indirmek isteyip istemediğinizi soran bir ekran gelir. İndirme özelliği bazı cep telefonlarında desteklenmeyebilir.

Telefon defteri

PHONE tuşuna basınız ► TUNE düğmesi **2** veya **2 RDM** tuşu ile [2 P. Book] ayarlayınız.

Arama geçmişi görüntülenir ve bir numara seçilebilir ve arama yapılabilir.

* Eğer bir kişinin birden fazla numarası kaydedilmişse, cep telefonu, ev ve iş telefonu gösterilen bir ekran görüntülenir. Aramayı yapmak için istediğiniz numarayı seçiniz.

* Telefon defteri bulunmuyorsa, Telefon defteri indirmek isteyip istemediğinizi soran bir ekran belirir. İndirme özelliği bazı cep telefonlarında desteklenmeyebilir.

Telefon Kurulumu

PHONE tuşuna basınız ► TUNE düğmesi **3** veya **3** tuşu ile [3 Setup] seçiniz

Bluetooth® cep telefonu kurulum ekranı görüntülenir.

Daha fazla bilgi için, "Telefon Kurulumu" bölümüne bakınız.

* NOT

Kia'nın *Bluetooth*® kablosuz teknolojisi hakkında daha fazla bilgi almak isterseniz Kia websitesini ziyaret edin www.kia.com

Aracınızın özellikleri

Bluetooth® Kablosuz Teknoloji nedir?

Bluetooth® Kablosuz Teknoloji hands-free, stereo kulaklık, direksiyon uzaktan kumandası vb kısa mesafeli ve düşük güçlü birden fazla cihazın bağlanmasına olanak sağlayan kablosuz bir teknolojidir. Daha fazla bilgi için, www.Bluetooth.com adresindeki Bluetooth® Kablosuz Teknoloji sitesini ziyaret ediniz.

- *Bluetooth®* Kablosuz Teknoloji özellikleri sadece cep telefonu cihazla eşlendiğinde kullanılabilir. Bluetooth® Kablosuz Teknoloji cep telefonlarını eşleme ve bağlama ile ilgili daha fazla bilgi için, "Telefon Kurulumu" ("Phone Setup") bölümüne bakınız.
- Bir *Bluetooth®* Kablosuz Teknoloji cep telefonu bağlandığında, ekranın yukarısında bir () sembolü görünür. Bir () sembolü görüntülenmiyorsa, bir *Bluetooth®* Kablosuz Teknoloji cihazının bağlanmadığı anlamına gelir. Kullanmadan önce cihazı bağlamalısınız. *Bluetooth®* Kablosuz Teknoloji cep telefonlarını eşleme ve bağlama ile ilgili daha fazla bilgi için, "Telefon Kurulumu" ("Phone Setup") bölümüne bakınız.
- Bir *Bluetooth®* Kablosuz Teknoloji cep telefonu sadece *Bluetooth®* Kablosuz Teknoloji seçeneği açıldığında eşlenebilir ve bağlanabilir. *Bluetooth®* Kablosuz Teknoloji özelliğini açma yöntemi cep telefonuna bağlı olarak farklılık gösterebilir.
- Bazı cep telefonlarının *Bluetooth®* Kablosuz Teknoloji hands-free araması sırasında kontak açıldığında bağlantı kesilmesi oluşabilir. (Kontağı çalıştırırken aramayı cep telefonunuza geri çeviriniz.
- Bazı *Bluetooth®* Kablosuz Teknoloji cep telefonu ve cihazlarındaki bazı özellikler desteklenmeyebilir.
- *Bluetooth®* Kablosuz Teknoloji fonksiyonları iletişim durumuna bağlı olarak düzensiz çalışabilir.
- Seyir halindeyken cep telefonu kullanmayınız veya Bluetooth® Kablosuz Teknoloji ayarı (örn. telefon eşlemesi) yapmayınız.
- Bazı *Bluetooth®* Kablosuz Teknoloji -özelikli telefonlar sistem tarafından tanınmayabilir veya sistemle tamamen uyumlu olmayabilir.
- Müzik sisteminin *Bluetooth®* Kablosuz Teknoloji bağlantılı özelliklerini kullanmadan önce, telefondaki *Bluetooth®* Kablosuz Teknoloji işlemleri için telefonunuzun kullanım kılavuzuna bakınız.
- *Bluetooth®* Kablosuz Teknoloji bağlantılı özelliklerin kullanılabilmesi için telefon müzik sistemi ile eşlenmelidir.
- Telefonunuz (araçta) erişimin olmadığı bir bölgede ise (örn. tünel, yeraltı, dağlık bölge vb) hands-free özelliğini kullanamazsınız.

(Devam ediyor)



Aracınızın özellikleri

(devam ediyor)

- Cep telefonu sinyali kötü ise veya araç içindeki gürültü çok fazlaysa, çağrı sırasında karşınızdakinin sesini duymanız zor olabilir..
- Telefonu metal nesnelere yanına veya içine koymayınız; aksi halde *Bluetooth®* Kablosuz Teknoloji sistemi veya servis istasyonları ile iletişim engellenebilir.
- Telefonunuz *Bluetooth®* Kablosuz Teknoloji aracılığı ile bağlandığında, ilave *Bluetooth®* Kablosuz Teknoloji bağlantılı çalışmalar nedeni ile normalden daha hızlı şekilde deşarj olabilir.
- Bazı cep telefonları veya başka cihazlar, müzik sisteminde parazite veya arızaya neden olabilir. Bu durumda, cihazı başka bir yerde tutmak sorunun çözülmesini sağlayabilir.
- Lütfen telefon isminizi İngilizce kaydediniz yoksa düzgün görüntülenmeyebilir.
- Eğer öncelik (Priority) araç kontağına ayarlıysa, *Bluetooth®* Kablosuz Teknoloji telefonu otomatik olarak bağlanır. Dışarıda olsanız bile, aracın yakınında olduğunuz sürece *Bluetooth®* Kablosuz Teknoloji telefonu otomatik olarak bağlanır.

- Otomatik *Bluetooth®* Kablosuz Teknoloji özelliğini kullanmak istemiyorsanız, özelliği kapatınız.





Aracınızın özellikleri

SESLİ KOMUT (mevcutsa)

- Sesli komut özelliği bu kullanıcı kılavuzunda listelenen komutların tanınmasını destekler.
- Sesli komutu kullanırken, direksiyon kumandasını veya cihazı çalıştırmak sesli komutu yarıda keser ve istenen fonksiyonu elle seçmenize olanak sağlar
- Mikrofonun bulunduğu yer sürücün koltuğunun tepesindedir.
- Sesli komut dışarıdan gelen seslerle doğru çalışmayabilir.
Aşağıdaki koşullar Sesli Komutun per formansını etkileyebilir
 - Engebeli ve düzgün olmayan yolda kullanılıyorsa
 - Camlar ve açılır tavan açıkta
 - Isıtma/soğutma sistemi çalışıyorsa
 - Tünelden geçiliyorsa
- Bluetooth adres defterini indirdikten sonra sistemin adres defterini sesli bilgiye döndürmek için zamana ihtiyacı olur.
Bu zamanda sesli komut doğru çalışmayabilir.

- Adres defterinizi yükledikten sonra, özel sembol ve numaralar sesle tanınmaz. Örneğin “#John Doe%&” , “John Doe” olarak algılanır.

Sesli Komutu başlatma

- Sesli komutu başlatmak için direksiyondaki uzaktan kumandaya  kısa süreyle basın.
- Sesli komut [Normal Mod]'da ise sistem “Lütfen bir komut verin. Bip” sesi çıkarır.
 - * Sesli komut [Expert Mod]'da ise, sistem yalnızca “Beep” sesi çıkarır.
 - * Sesli komut ayarlama [Normal Mod]/[Expert Mod]:
SETUP tuşuna basın ▶ TUNE düğmesi  ile veya **4** tuş ile [**4**] System seçin ▶ TUNE düğmesi  ile [Prompt Feedback] seçin ▶ [Normal Mod]/[Expert Mod] ayarlayın
- Sesli komutu söyleyin.
- Doğru ses tanımlama için, sesli komutu rehber sestem ve beep sesinden sonra söyleyin





Aracınızın özellikleri

Rehber Mesajını geçmek

Rehber mesajı söylenirken, mesajı geçmek ve beep sesini geçmek için tuşa kısa süreyle basın (0.8 sn altında) . "beep" ten sonra sesli komutu söyleyin.



Sesli komutu sonlandırma

- Sesli komut kullanılırken, sesli komutu sonlandırmak için  tuşuna basılı tutun (0.8 sn üzerinde.)
- Sesli komut kullanılırken, direksiyon uzaktan kumandasına veya farklı bir tuşa basmak sesli komutu sonlandırır.
- Sistemin sesli komutunuzu beklediği bir durumda "iptal" veya "bitir" diyerek sesli komutu sonlandırın.
- Sistemin sesli komutunuzu beklediği bir durumda, sesli komutu sonlandırmak için  tuşuna kısa süreyle basın (0.8 sn altında)





Aracınızın özellikleri

Pazartesi	Pazartesi
Salı	Salı
Çarşamba	Çarşamba
Perşembe	Perşembe
Cuma	Cuma
Cumartesi	Cumartesi
Pazar	Pazar
Düğmeyi kullanın	Düğmeyi kullanın
Ses	Ses
Maks.	Maksimum ses
Min	Minimum ses
AST(Otomatik Kayıt)	Kanalları otomatik olarak seçerek kaydeder.
Media yok	CD veya USB içindeki media dosyalarını boşaltma
Dosya yok	CD veya USB içindeki media dosyalarını boşaltma
Dosya boşalt	MY MUSIC içindeki media dosyalarını boşaltma.
Bilgi	Çalınan dosya bilgisi
Artist (sanatçı):	Artist ismi, çalınan MP3/CD dosyası
Başlık	Şarkı ismi, çalınan MP3/CD dosyası
Album (albüm):	Albüm ismi, çalınan MP3/CD dosyası
Tür	iPod çalma listelerinde "Tür" arama için anahtar kelimedir
Besteci	iPod çalma listelerinde "Besteci" arama için anahtar kelimedir.

Çalma listesi	iPod çalma listelerinde "Çalma listesi" arama için anahtar kelimedir.
Şarkılar	"iPod çalma listelerinde "Parça" arama için anahtar kelimedir.
Sesli kitap	iPod çalma listelerinde "Sesli kitap" arama için anahtar kelimedir.
Podcasts	iPod çalma listelerinde "Podcasts" arama için anahtar kelimedir.
RPT (Repeat)	Tekrar çalma modu
F.RPT (Dosya tekrar)	Dosyayı tekrar çalma modu
RDM (Rastgele)	Rasgele çalma modu
F.RDM(Dosya Rastgele)	Dosyayı rasgele çalma modu t
A.RDM (Hepsi rasgele)	Hepsini rasgele çalma modu
COPY(Kopya)	MY MUSIC dahili belleğine Mp3 dosyasını kopyalama
Cancel (kopya) iptal	Kopya modunu iptal etme
Dosya kopyalandı	Dosya kopyalanmasının tamamlanması
Serbest	Serbest hafıza boyutu
Kopyalama başarısız	Kopyalama başarısız
Arama	Dosya Arama
CD yükleme	CD yükleme
CD okuma	CD okuma
Okuma hatası	Okuma hatası
Mekanik hata	Mekanik hata
CD çıkarma	CD çıkarma



Aracınızın özellikleri

Ses CD'si:		Ses CD'si	Mode Pop up		Bu fonksiyon açılır menüü kapatıp açmaya yarar
Parça		Ses CD 'si şarkı sırası	Metin Kaydırma (Text Scroll)		Bu fonksiyon LCD metin ekranından daha uzun karakterleri görüntülemek için kullanılır
Medya okuma		Medya okuma	Song Info		Çalınan ekran görüntüsünün kurulumu
Desteklenmiyor		Desteklenmeyen dosya formatı	Folder/File		Dosya/parça adını gösterme, çalınan parça
Boş iPod		Boş iPod, iPod çalınabilir veri içermiyor	Album/Artist/Song		Album/Artist/Sarkı adını gösterme, çalınan dosya
İletişim hatası		Ses sistemi ve iPod veya usb arasında iletişim hatası	Sound(Ses)		Ses modu kurulumu
Silme (Delete)		Eşlenen telefon veya MY MUSIC içindeki dosyaları silme.	Audio Settings (Ses Ayarları)		BASS, Middle, Treble, Fader ve Balance içeren Müzik sistemi kurulumu
Hepsini Sil.		Bütün dosyaları silme	PowerBass		Bu özellik bass ses kalitesini artırır.
Seçilene sil		Select files to delete	Speed Dependent Vol		Sesi otomobilin hızına göre otomatik olarak ayarlama
Yeniden yükle		Önceki menü	Volume Dialogue		Konuşma ses seviyesini ayarlama
Liste		Dosyaları veya eşlenen telefonları listeler	Bass (Bas)		Bass düşük frekans sesidir. Kullanıcı tarafından ayarlanabilir.
Dosya seçme		Dosya seçme	Middle		Middle orta frekans sesidir Kullanıcı tarafından ayarlanabilir.
Hafıza dolu, Dosyaları silin		Hafıza dolu, Dosya silin	Treble (Tiz)		Yüksek frekans sesidir Kullanıcı tarafından ayarlanabilir.
6000 üzerinde dosya, kopyalanamaz		6000 üzerinde dosya, kopyalanamaz			
1000 üzerinde aynı dosya, kopyalanamaz		1000 üzerinde aynı dosya, kopyalanamaz			
Kontak kapandıktan 1 saat sonra sistem otomatik olarak kapanacak		Kontak kapandıktan 1 saat sonra sistem otomatik olarak kapanacak			
Kurulum		Kurulum			
Ekran		Kurulum ekranı			



Aracınızın özellikleri

Fader (Ön-Arka Ses Dengesi)		Fader ÖN ve ARKA arasındaki ses dağılımıdır. Kullanıcı tarafından ayarlanabilir.	Danimarkaca		Danimarkaca
Balance (Sol-Sağ Dengesi)		Balance Sol ve Sağ arasındaki ses dağılımıdır. Kullanıcı tarafından ayarlanabilir.	Русский		Lehçe
Temel		Bu fonksiyon ayarları temel ayarlara geri getirir.	Polski		Rusça
Sistem		Kurulum sistemi veya sistem bilgisi	Sistem yeniden başlatılacak		Sistem yeniden başlatılacak
Bellek Bilgisi (Memory Information)		Kullanılan hafıza boyutunu gösterme	Lütfen dili kontak ON konumundayken değiştirin.		Lütfen dili kontak ON konumundayken değiştirin.
VRS Modu		Sesli komutun değerlerini temel değerlere geri getirir.	Bluetooth hazır değil		BT sistemini bir dk. Kullanabilirsiniz. BT sistemi algılanıyor.
Normal		Normal Mod Sesli komutun değerlerini temel değerlere geri getirir.	Lütfen bekleyin		
Expert		Expert modu. Sesli komutun değerlerini kullanılan değerlere ayarlar.	Telefonunuzdan yeni BT aygıtı ekleyin		Telefonunuzdan yeni BT aygıtı ekleyin.
Dil (Language)		Kullanıcı dilini seçmek için kullanılır.	Telefonunuzdan yeni BT aygıtı ekleyin.		BT sistemini bir dk. Kullanabilirsiniz. BT sistemi algılanıyor veya başka bir komut işleniyor.
Almanca		Almanca	Gelen Çağrı		Telefona cevap verme
			Çağrı sonu		Çağrı sonu
			Çağrı reddetme		İstenmeyen çağrı olduğunda, direksiyon kumandasındaki tuşa basın.
İngilizce (UK)		İngilizce (UK)	Bilinmeyen		"bilinmeyen" araç kitinin veya telefonun telefon numarasıyla ilgili bilgi barındırmadığı anlamına gelir.
Fransızca		Fransızca	Arama mümkün değil		Arama mümkün değil
İtalyanca		İtalyanca	MIC sessiz		Mikrofon sessiz
İspanyolca		İspanyolca	BT Devrede		BT Devrede
Hollandaca		Hollandaca	BT Devrede		<i>BT Devrede</i>
İsveççe		İsveççe			





Aracınızın özellikleri

Eşlenen telefon yok Bir telefonla eşleştir?		Eşlenen telefon boşaltma Bir telefonla eşleştirme	Eşleşme başarısız		Ses sistemi & Tel. bağlantısı başarısız.
Bağlı tel. yok. Telefona bağlan?		Bağlı tel. yok.. Connect a Telefona bağlanmak	Hali hazırda 5 aygıt eşleşti. Eşlenen tel. sil?		Bütün 5 tel. da eşleşti. Yeni eşlemek için önceden eşlenen tel. silme
Tel. defteri boş. İndir:		Tel. defteri boş.	Bağlantı tamamlandı		Ses sistemi & Tel. bağlantısı başarılı.
Araç sabitken mümkün		Bu bir uyarıdır. BT Kurulum MENU'süne girmeyin. When Araç hareket halindeyken	Bağlantı başarısız Yeniden ?		Ses sistemi & Tel. bağlantısı başarısız
Dinleme...		Ses sist. Bilgilendirmelerini dinleme.	Öncelik değişikliği		Kayıtlı telefonlarla ilgili öncelik değişti
Tel. Def. İndirme		Eşlenen telefondan ses sistem- ine tel. def. İndirme.	Öncekinin üstüne yazma		Önceki tel. def. Bilgisi üstüne yazma.
Otomatik İndirme		Telefon eşleştikten sonra ses sistemi otomatik olarak tel. def. İndirir.	Tel. tel. def. İndirmesini desteklemiyor.		Tel. tel. def. İndirmesini desteklemiyor.
Müzik Aktarma		Tel. eşleştikten sonra, Ses sistemi BT. Yayın modunu destekleyebilir.	Bağlı BT aygıtı yok.		Bağlantı list. Telefonlar var.
Giden Ses		Giden sesi "0-5" arasına ayarlayın.	Telefon BT ses sist. Desteklemiyor.		Aslında BT eşleşmesine bağlı değil
Bluetooth Sistemi Kapatılması		BT® Kapatma Wireless Technology System	İndirme durdu		İndirme durdu
BT sistemi ON		BT® Açma			
Aygıt:		BT® Aygıt ismi			
Şifre		Tel. eşleşmesi için şifre.			
Eşleşme tamamlandı		BT® telefonu ses sistemine eşleştir.			



Aracınızın özellikleri

■ CD Oynatıcı : AC111A2EE



SİSTEM KONTROLLERİ VE FONKSİYONLAR

Müzik Sistemi Ünitesi



(1) **EJECT** (EJECT)
Diski çıkarır.

(2) **RADIO**
Radyo (FM/AM) moduna geçer.
Tuşa her basıldığında, mod sırasıyla FM1 → FM2 → FMA → AM → AMA olarak değişir.

(3) **MEDIA**
Tuşa her basıldığında, mod sırasıyla CD, USB(iPod) AUX, My Music, BT Audio olarak değişir.

(4) **PHONE**
Telefon moduna geçer.
* Bir telefon bağlanmadığında, bağlantı ekranı görüntülenir.

(5) PWR/VOL düğmesi
● Güç :Sistemin açılıp kapatılmasını sağlar.
● Ses : Ses seviyesini kontrol etmek için sola/sağa döndürün.

(6) **SEEK TRACK**
Kısa süreyle basıldığında (0,8 saniyeden daha kısa süre)
- Radyo modu : önceki/sonraki frekansı çalar.
- Ortam (CD/USB/iPod/My Music) modları: parçayı, şarkıyı (dosya) değiştirir
Basılı tutulduğunda (0,8 saniye)
- Radyo modu : frekansı sürekli olarak değiştirir. Serbest bırakıldığında, geçerli frekansı çalar
- Ortam (CD/USB/iPod/My Music) modları: parçayı ya da dosyayı hızlı olarak geri ya da ileri alır
- Handsfree arama sırasında, arama ses seviyesini kontrol eder.

(7) **PTY FOLDER**
RDS Radyo modu: RDS program türlerini arar.
CD/USB/MP3 modları : klasörleri arar.

Aracınızın özellikleri



(8) 
Monitör ekranını açıp kapatır.

(9) **TA**
TA (Trafik Anonsu) özelliğini açar/kapatır.

(10) **SCAN**
Radyo Modu
- Kısa süreyle basın (0,8 saniyeden daha kısa süre): Her bir yayın için 5 saniye süreyle ön izleme yapar.
- Basılı tutulduğunda (0,8 saniyeden fazla):
Ön tanımlı **1** ~ **6** olarak kaydedilen yayını 5 saniyelikine oynatır
Ortam (CD/USB/iPod/My Music) modları:
her bir şarkı (dosya) için 10 saniye süreyle ön izleme yapar.

(11) **SETUP**
Ayar moduna geçer.

(12)  **TUNE** düğmesi
Radyo modu : yayın frekanslarını değiştirmek için döndürün.
Ortam (CD/USB/iPod/My Music) modları:
parça/kanal/dosya aramak için döndürün.



(13) **RESET**
Sistemi sonlandırmaya ve yeniden başlatmaya zorlar.

Aracınızın özellikleri

Direksiyon kumandası

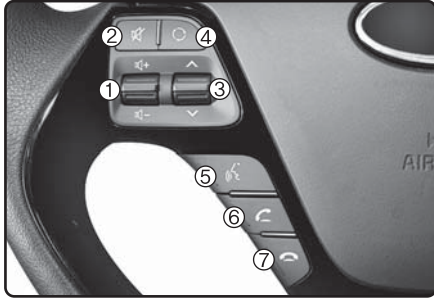

(1) VOLUME (SES)

Ses seviyesini kontrol etmek için kullanılır.

(2) MUTE (SESSİZ)

Sesi kapatır.

(3) SEEK (ARAMA)

Kısa süreyle basıldığında (0,8 saniyeden az)

- Radyo modu : kayıtlı yayın frekanslarını arar.

- Ortam (CD/USB/iPod/My Music/BT Audio) modları: parçayı, dosyayı değiştirir.

Basılı tutulduğunda (0,8 saniyeden fazla)

- Radyo modu, otomatik olarak yayın frekanslarını ve kanalları arar
- Ortam (CD/USB/iPod/My Music) modları, parçayı veya şarkıyı (dosya) hızlı olarak ileri ya da geri alır

(4) MOD

Tuşa her basıldığında, mod sırasıyla FM1 → FM2 → FMA → AM → AMA → USB veya My Music BT Audio olarak değişir.

Ortama bağlanılmazsa ya da bir disk takılmazsa, ilgili modlar devre dışı bırakılır.

(5)

Kısa süreyle basıldığında (0,8 saniyeden az)

- Ses tanıma özelliğini başlatır
- Sesli ileti sırasında seçildiğinde, iletiyi durdurur ve ses komutunu bekleme durumuna alır

Basılı tutulduğunda (0,8 saniyeden fazla)

- Ses tanıma özelliğini sonlandırır

(6)

Kısa süreyle basıldığında (0,8 saniyeden az)

- Telefon ekranında basıldığında, arama geçmişini gösterir
- Arama ekranında basıldığında, arama yapar
- Gelen arama ekranında basıldığında, aramayı cevaplar
- Arama bekletme sırasında basıldığında, arama bekletmeye geçer

Basılı tutulduğunda (0,8 saniyeden fazla)

- **Bluetooth®** Kablosuz Teknoloji Handsfree bekleme modunda basıldığında, son aramayı tekrar eder.
- **Bluetooth®** Kablosuz Teknoloji Handsfree arama sırasında, aramayı telefona aktarır. (Özel)
- Cep telefonundan arama yaparken basıldığında, aramayı **Bluetooth®** Kablosuz Teknolojisi Handsfree olarak yönlendirir (Sadece **Bluetooth®** Kablosuz Teknolojisi Handsfree bağlı olduğunda çalışır)

(7)

Telefon aramasını sonlandırır

Aracınızın özellikleri

RADYO MODUNDA

Temel Mod Ekranı

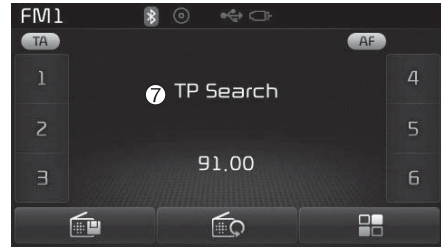

(1) Mod Ekranı

Geçerli çalışma modunu gösterir

(2) Frekans

Geçerli frekansı gösterir

(3) Ön ayar

Mevcut ön tanım numarasını gösterir
[1] ~ [6]

(4) Ön Ayar Ekranı

Kayıtlı ön ayarları gösterir

(5) Otomatik hafıza

Ön ayar düğmelerine çekim kuvveti yüksek frekansları otomatik olarak kaydeder

(6) RDS Menü

RDS Menüsünü gösterir

(7) RDS Bilgileri

RDS yayın bilgilerini gösterir

Radio Moduna Geçme

RADIO Tuşa basıldığında, çalışma modu sırasıyla FM1 → FM2 → FMA → AM → AMA olarak değişir.

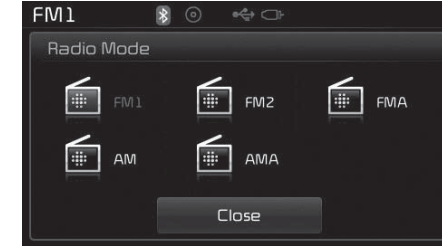

[Pop-up Modu]

SETUP ► [Display], ekranında açık duruma getirilirse, **RADIO** tuşuna basıldığında Radio Pop-up Modu ekranı görüntülenir.

Odağı hareket ettirmek için **TUNE** ⏪ düğmesini döndürün. Seçmek için düğmeye basın.

Radio Frekanslarını Arama

Seek (Arama) düğmesini kullanma

Önceki/sonraki frekans çalmak için  tuşuna basın.



TUNE (Ayar) düğmesini kullanma

İstenen frekansı seçmek için TUNE  düğmesini döndürün.

- FM : 50kHz artırır/azaltır
- AM : 9kHz artırır/azaltır

Radio Modu Kullanımı

Ön ayarları seçme/kaydetme

İstenen ön ayarı çalmak için  ~  düğmelere basın.



Her bir düğmeye kayıtlı frekans için yayın bilgilerini görüntülemek üzere düğmeye  basın.



* NOT

Bir frekansı bir ön ayar olarak dinlemek istediğinizde, geçerli frekansı seçili ön ayara kaydetmek için [1] ~ [6] düğmelerinden birini basılı tutun (0,8 saniyeden daha uzun süre).

Otomatik Kayıt

Alınabilir frekansları Ön ayar düğmelerine otomatik olarak kaydetmek için  düğmesine basın.

* NOT

Otomatik kayıt çalışırken, [Cancel] düğmesine tekrar basılması Otomatik Kayıt işlemini iptal eder ve önceki frekansı geri yükler.

Aracınızın özellikleri

RDS Menü

AF (Alternatif Frekans), Bölge ve Haber özelliklerini ayarlamak için  düğmesine basın.

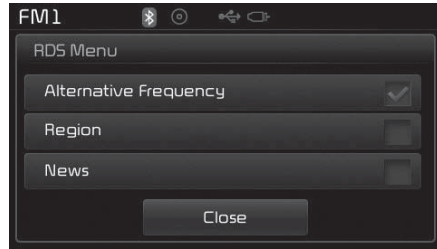

* NOT

RDS Menüsü AM ya da AMA modlarında desteklenmez.

Tarama

Çekim kuvveti yüksek frekansların her biri için 5 saniye ön izleme yapmak üzere  tuşuna basın.



* NOT

Tarama tamamlandığında, önceki frekans geri yüklenecektir. Tarama çalışırken,  tuşuna basıldığında tarama işlemi iptal edilir.

Program Tipi

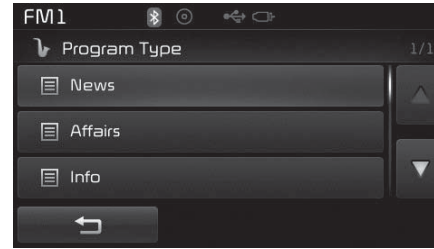
İstenen Program tipini aramak için  tuşuna basın.



İstenen Program tipini aramak için TUNE  düğmesini sola/sağa döndürün. İstenen program tipini bulduktan sonra, TUNE  düğmesine basın.

İstenen Program Tipi seçildikten sonra ve Program Tipi yanıp sönerken (yaklaşık 5 saniye),  tuşa basılmasıyla farklı bir Program Tipi yayını seçebilirsiniz.

TA (Trafik Anonsu)

TA (Trafik Anonsu) özelliğini açmak/kapatmak için  tuşa basın.



ORTAM MODU

Ortam Moduna Geçme

MEDIA Tuşuna basılarak çalışma modu sırasıyla CD→USB(iPod)→AUX→My Music →BT Audio olarak değişir.



[Pop-up Mode] **SETUP** ►[Display] ekranında açık duruma getirilirse, **MEDIA** tuşuna basıldığında Media Pop-up Modu ekranı görüntülenir.

Odağı hareket ettirmek için TUNE  düğmesini döndürün. Seçmek için düğmeye basın.





* NOT

Ortam modu açılır ekranı sadece iki ya da daha fazla ortam modu açıkken görüntülenir.

Başlık Simgesi

Bluetooth[®] Kablosuz Teknolojisi, iPod, USB ya da AUX cihazı bağlandığında ya da bir CD takıldığında, ilgili mod simgesi görüntülenir.



Simge	Başlık
	<i>Bluetooth</i> [®] Kablosuz Teknolojisi
	CD
	iPod
	USBx
	AUX

Aracınızın özellikleri

SES CD'Sİ MODU

Temel Mod Ekranı



(1) Mod

Geçerli çalışma modunu gösterir

(7) Rastgele

Rastgele özelliğini açar/kapatır

(2) Çalışma Durumu

Tekrar / Rastgele / Tarama arasından, geçerli çalışma işlevini gösterir

(8) Tekrar

Tekrar özelliğini açar/kapatır

(3) Parça Bilgileri

Geçerli parça ile ilgili bilgileri gösterir

(9) Liste

Liste ekranına geçer

(4) Yürüt/Duraklat

Yürütme/duraklatma durumunu değiştirir

(5) Yürütme Zamanı

Geçerli yürütme zamanını gösterir

(6) Bilgi

Geçerli parça ile ilgili ayrıntılı bilgileri gösterir

Aracınızın özellikleri

Audio CD Modunun Kullanılması**CD Parçalarını Yürütme/Duraklatma**

Bir ses CD'si takıldığında, mod otomatik olarak başlatılacak ve yürütme işlemi başlayacaktır.

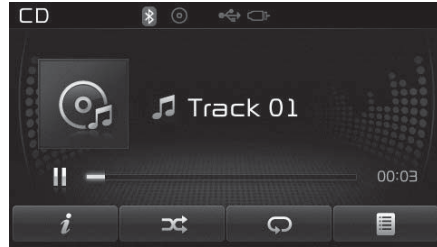

Yürütme işlemi sırasında, duraklatmak için **||** düğmesine, yürütmek için **▶** düğmesine basın.

*** NOT**

- Sadece orijinal ses CD'leri desteklenir. Diğer diskler tanıma hatasına yol açabilir (örn. kopya CD-R, etiketli CD'ler)
- Ses CD'sinde parça bilgileri varsa, ekranda sanatçı ve parça bilgileri görüntülenir.

Parça Değiştirme

Önceki/sonraki dosyaya geçmek için **SEEK TRACK** tuşuna basın.

*** NOT**

- Dosya 1 saniye yürütüldükten sonra **SEEK TRACK** tuşuna basılmasıyla geçerli dosya baştan başlar.
- Parça 1 saniye yürütülmeden önce **SEEK TRACK** tuşuna basılmasıyla önceki parça başlar.

Listeden seçme

İstenen parçayı aramak için TUNE **⊙** düğmesini sola/sağa döndürün.

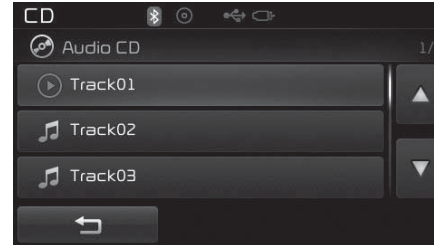

İstenen parçayı bulduktan sonra, yürütmeyi başlatmak için TUNE **⊙** düğmesine basın.

Parçaları Geri / İleri Alma

Yürütme esnasında, geçerli dosyayı geri ya da ileri almak için **SEEK TRACK** tuşunu basılı tutun (0,8 saniyeden uzun süre).

Tarama

Her bir dosyanın ilk 10 saniyesini yürütmek için **SCAN** tuşuna basın.

Aracınızın özellikleri

Audio CD Modu Menüsü

Bu modda, Bilgi, Rastgele, Tekrar ve Liste özelliklerine erişirsiniz.



Bilgi

Geçerli disk ile ilgili ayrıntıları görüntülemek için **i** düğmesine basın.

Rastgele

Parçaları rastgele sırayla çalmak için **⌘** düğmesine basın.

Rastgele özelliğini kapatmak için bu düğmeye tekrar basın.

Tekrar

Geçerli parçayı tekrarlamak için **↺** düğmesine basın. Tekrarla özelliğini kapatmak için bu düğmeye tekrar basın.

Liste

Parça listesi ekranını görüntülemek için **☰** düğmesine basın.

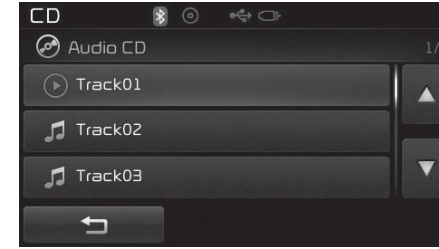

Parçaları aramak için TUNE **⦿** düğmesini sola/sağa döndürün. İstlenen parça görüntülediğinde, seçmek ve yürütmek için düğmeye basın.

Aracınızın özellikleri

MP3 CD MODU

Temel Mod Ekranı



(1) Mod

Geçerli çalışma modunu gösterir.

(2) Çalışma Durumu

Tekrar / Rastgele / Tarama arasından, geçerli çalışma işlevini gösterir

(3) Dosya Dizini

Geçerli dosya/toplam dosya oranını gösterir

(4) Dosya Bilgisi

Geçerli dosya ile ilgili bilgileri gösterir

(5) Yürüt/Duraklat

Yürütme/duraklatma durumunu değiştirir

(6) Yürütme Zamanı

Geçerli yürütme zamanını gösterir

(7) Bilgi

Geçerli dosya ile ilgili ayrıntılı bilgileri gösterir

(8) Rastgele

Rastgele özelliğini açar/kapatır

(9) Tekrar

Tekrar özelliğini açar/kapatır

(10) Kopyala

Geçerli dosyayı My Music içerisine kopyalar

(11) Liste

Liste ekranına geçer

Aracınızın özellikleri

MP3 CD Modunun Kullanılması

MP3 Dosyalarını Yürütme/Duraklatma

Bir MP3 disk takıldığında, mod otomatik olarak başlatılacak ve yürütme işlemi başlayacaktır.

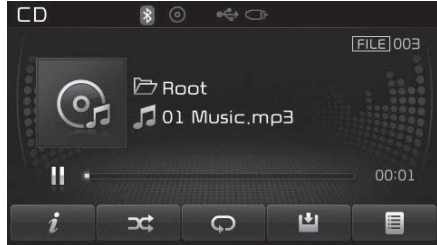

Yürütme işlemi sırasında, duraklatmak için **||** düğmesine, yürütmek için **▶** düğmesine basın.

* NOT

Disk içerisinde çok sayıda dosya ve klasör varsa, okuma süresi 10 saniyeden uzun olabilir liste görüntülenmeyebilir veya şarkı arama çalışmayabilir. Yükleme işlemi tamamlandığında, tekrar deneyin.

Dosyaları Değiştirme

Önceki/sonraki dosyaya geçmek için **SEEK TRACK** tuşuna basın.

* NOT

- Dosya 1 saniye yürütüldükten sonra **SEEK TRACK** tuşuna basılmasıyla geçerli dosya baştan başlar.
- Dosya 1 saniye yürütülmeden önce **SEEK TRACK** tuşuna basılmasıyla önceki dosya başlar.

Listeden seçme

İstlenen dosyayı aramak için TUNE **⊙** düğmesini sola/sağa döndürün.

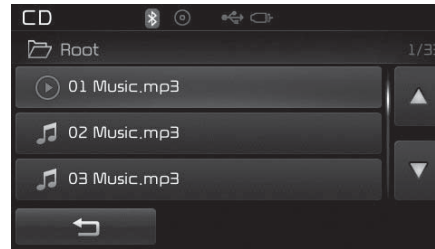

İstlenen dosyayı bulduktan sonra, yürütmeyi başlatmak için TUNE **⊙** düğmesine basın.

Dosyaları Geri / İleri Alma

Yürütme esnasında, geçerli dosyayı geri ya da ileri almak için **SEEK TRACK** tuşu basılı tutun (0,8 saniyeden uzun süre).

Tarama

Her bir dosyanın ilk 10 saniyesini yürütmek için **SCAN** tuşu basın.

Aracınızın özellikleri

Klasörleri Arama

Klasörleri seçmek ve aramak için **PTY FOLDER** tuşuna basın.

İstenen klasör görüntülediğinde, seçmek için TUNE  düğmesine basın.

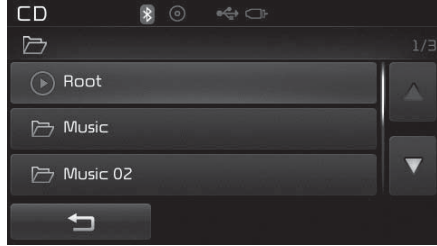

Seçilen klasördeki ilk dosya yürütülmeye başlayacaktır.

MP3 CD Modu Menü

Bu modda, Bilgi, Rastgele, Tekrar, Kopya ve Liste özelliklerine erişirsiniz.

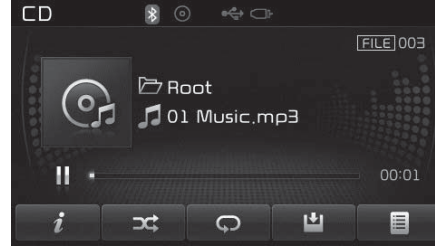

Bilgi

Geçerli dosya ile ilgili ayrıntıları görüntülemek için **i** düğmeye basın.

* NOT

- Ekran ayarlarında 'Klasör Dosya' seçeneği varsayılan ekran olarak ayarlandığında, albüm/sanatçı/dosya bilgileri ayrıntılı dosya bilgisi olarak görüntülenir.
- 'Albüm Sanatçı Şarkı' seçeneği varsayılan ekran olarak ayarlandığında, klasör adı/dosya adı ayrıntılı dosya bilgisi olarak görüntülenir.

- Başlık, sanatçı ve albüm bilgileri sadece MP3 dosyası ID3 etiketinde bu tür bilgiler kaydedildiğinde görüntülenir.

Rastgele

Dosyaları rastgele sırayla yürütmek için **Rastgele** düğmesine basın.

Düğmeye her basıldığında, özellik sırasıyla Rastgele Klasör \Rightarrow Rastgele Tüm \Rightarrow Kapalı olarak değişir. \Rightarrow Random All \Rightarrow Off.

- Rastgele Klasör : Geçerli klasördeki tüm dosyaları Rastgele sırayla yürütür.
- Rastgele Tüm : Tüm dosyaları Rastgele sırayla çalar.

Aracınızın özellikleri

Tekrar

Geçerli dosyayı veya klasörü tekrarlamak için  düğmeye basın.

Düğmeye her basıldığında, özellik sırasıyla Tekrar → Klasörü Tekrarla → Kapalı olarak değişir.

- Tekrar: Geçerli dosyayı tekrarlar.
- Klasörü Tekrarla: Geçerli Klasördeki tüm dosyaları tekrarlar.

Dosyaları Kopyalama

Geçerli dosyayı My Music içerisine kopyalamak için  düğmeye basın.

* NOT

Kopyalama sırasında başka bir özellik seçildiğinde kopyalama işlemi iptal edip etmek istemediğinizi soran bir açılır pencere açılır. İptal etmek için, 'Evet' öğesini seçin.

Liste

Dosya listesi ekranını görüntülemek için  düğmeye basın.

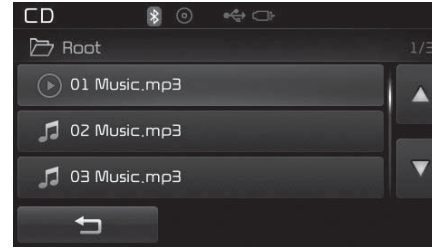

Dosyaları aramak için TUNE  düğmesini sola/sağa döndürün. İstenen dosya görüntülendiğinde, seçmek ve yürütmek için düğmeye basın.

Aracınızın özellikleri

USB MODU

Temel Mod Ekranı



(1) Mod
Geçerli çalışma modunu gösterir

(2) Çalışma Durumu
Tekrar / Rastgele / Tarama arasın-
dan, geçerli çalışma işlevini gösterir

(3) Dosya Dizini
Geçerli dosya numarasını gösterir

(4) Dosya Bilgisi
Geçerli dosya ile ilgili bilgileri gösterir

(5) Yürüt/Duraklat
Yürütme/duraklatma durumunu
değiştirir

(6) Yürütme Zamanı
Geçerli yürütme zamanını gösterir

(7) Bilgi
Geçerli dosya ile ilgili ayrıntılı bilgileri
gösterir

(8) Rastgele
Rastgele özelliğini açar/kapatır

(9) Tekrar
Tekrar özelliğini açar/kapatır

(10) Kopyala
Geçerli dosyayı My Music içerisine
kopyalar

(11) Liste
Liste ekranına geçer

Aracınızın özellikleri

USB Modunu Kullanma

USB Dosyalarını Yürütme/Duraklatma

Bir USB bağlandığında, mod otomatik olarak başlatılacak ve USB dosyası yürütme işlemi başlayacaktır.

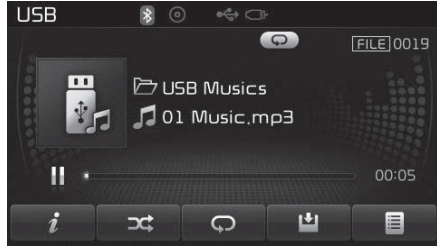

Yürütme işlemi sırasında, duraklatmak için **||** düğmesine, yürütmek için **▶** düğmesine basın.

* NOT

- USB içerisinde çok fazla dosya ve klasör varsa yükleme için ilave zaman gerekebilir ve bu hatalı liste ekranına veya dosya arama işlemine yol açabilir. Yükleme tamamlandığına normal işlemler devam eder.
- (Metal Kaplamalı Tip) USB Bellek dışında bir USB bellek tipi kullanıldığında, cihaz normal çalışmayı desteklemeyebilir.

Dosyaları Değiştirme

Önceki/sonraki dosyaya geçmek için **SEEK TRACK** tuşuna basın.

* NOT

- Dosya 1 saniye yürütüldükten sonra **SEEK TRACK** tuşuna basılmasıyla geçerli dosya baştan başlar.
- Dosya 1 saniye yürütülmeden önce **SEEK TRACK** tuşuna basılmasıyla önceki dosya başlar.

Listeden seçme

İstenen dosyayı aramak için TUNE **⊙** düğmesini sola/sağa döndürün.

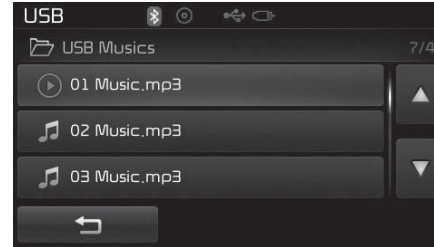

İstenen dosyayı bulduktan sonra, yürütmeyi başlatmak için TUNE **⊙** düğmesine basın.

Dosyaları Geri / İleri Alma

Yürütme esnasında, geçerli dosyayı geri ya da ileri almak için **SEEK TRACK** tuşu basılı tutun (0,8 saniyeden uzun süre).

Tarama

Her bir dosyanın ilk 10 saniyesini yürütmek için **SCAN** tuşuna basın.

Klasörleri Arama

Klasörleri seçmek ve aramak için  tuşuna basın.

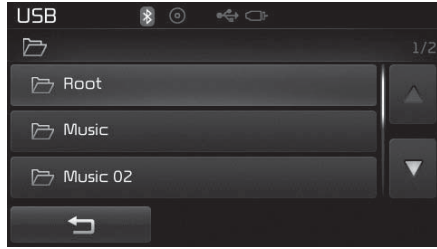

İstenen klasör görüntülendiğinde, seçmek için TUNE  düğmesine basın. Seçilen klasördeki ilk dosya yürütülmeye başlayacaktır.

USB Modu Menüsü

Bu modda, Bilgi, Rastgele, Tekrar, Kopya ve Liste özelliklerine erişirsiniz.

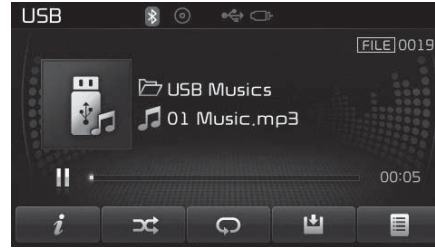
**Bilgi**

Geçerli dosya ile ilgili ayrıntıları görüntülemek için  düğmeye basın.

*** NOT**

- Ekran ayarlarında 'Klasör Dosya' seçeneği varsayılan ekran olarak ayarlandığında, albüm/sanatçı/dosya bilgileri ayrıntılı dosya bilgisi olarak görüntülenir.
- 'Albüm Sanatçı Şarkı' seçeneği varsayılan ekran olarak ayarlandığında, klasör adı/dosya adı ayrıntılı dosya bilgisi olarak görüntülenir.
- Başlık, sanatçı ve albüm bilgileri sadece MP3 dosyası ID3 etiketinde bu tür bilgiler kaydedildiğinde görünür.

Rastgele

Dosyaları rastgele sırayla yürütmek için  düğmesine basın..

Düğmeye her basıldığında, özellik sırasıyla Rastgele Klasör ➔ Rastgele Tüm ➔ Kapalı olarak değişir.

- Rastgele Klasör: Geçerli klasördeki dosyaları rastgele sırayla yürütür.
- Rastgele Tüm: Tüm dosyaları rastgele sırayla çalar.

Aracınızın özellikleri

Tekrar

Geçerli dosyayı veya klasörü tekrarlamak için  düğmeye basın.

Düğmeye her basıldığında, özellik sırasıyla Rastgele Klasör → Rastgele Tümü → Kapalı olarak değişir.

- Tekrar (Simge): Geçerli dosyayı tekrarlar.
- Klasörü Tekrarla (Simge): Geçerli klasördeki tüm dosyaları tekrarlar.

Dosyaları Kopyalama

Geçerli dosyayı My Music içerisine kopyalamak için  düğmeye basın.

* NOT

Kopyalama sırasında başka bir özellik seçildiğinde kopyalama işlemi iptal edip etmek istemediğinizi soran bir açılır pencere açılır. İptal etmek için, 'Evet' ögesini seçin.

Liste

Dosya listesi ekranını görüntülemek için  düğmeye basın.

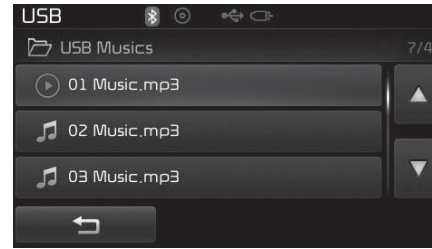

Dosyaları aramak için TUNE  düğmesini sola/sağa döndürün. İstenen dosya görüntülendiğinde, seçmek ve yürütmek için düğmeye basın.

iPod MODU

Temel Mod Ekranı



(1) Mod
Geçerli çalışma modunu gösterir

(8) Tekrar
Tekrar özelliğini açar/kapatır

(2) Çalışma Durumu
Tekrar / Rastgele arasından, geçerli çalışma işlevini gösterir

(9) Liste
Liste ekranına geçer

(3) Şarkı Dizini
Geçerli şarkı/toplam şarkı sayısı oranını gösterir

(4) Şarkı Bilgileri
Geçerli şarkı ile ilgili bilgileri gösterir

(5) Yürüt/Duraklat
Yürütme/duraklatma durumunu değiştirir

(6) Yürütme Zamanı
Geçerli yürütme zamanını gösterir

(7) Rastgele
Rastgele özelliğini açar/kapatır

Aracınızın özellikleri

iPod Modunu Kullanma

iPod Şarkılarını Yürütme/Duraklatma

Bir iPod bağlandığında, mod otomatik olarak başlatılacak ve bir iPod şarkısı yürütme işlemi başlayacaktır.

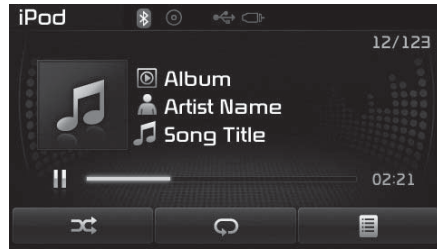

Yürütme işlemi sırasında, duraklatmak için **||** düğmesine, yürütmek için **▶** düğmesine basın.

* NOT

Desteklenmeyen iletişim protokolleri bulunan iPod'lar müzik sisteminde uygun şekilde çalışmayabilir.

Şarkıları Değiştirme

Önceki/sonraki şarkıya geçmek için **SEEK TRACK** tuşuna basın.

* NOT

- Şarkı 1 saniye yürütüldükten sonra **SEEK TRACK** tuşa basılmasıyla geçerli şarkı baştan başlar.
- Şarkı 1 saniye yürütülmeden önce **SEEK TRACK** tuşuna basılmasıyla önceki şarkı başlar.
- iPod ürününüze bağlı olarak biraz zaman farkı olabilir.

Şarkıları Geri / İleri Alma

Yürütme esnasında, geçerli şarkıyı geri ya da ileri almak için **SEEK TRACK** tuşunu basılı tutun (0,8 saniyeden uzun süre).

Kategori Arama

İstenen kategoriye aramak için TUNE **⦿** düğmesini sola/sağa döndürün.

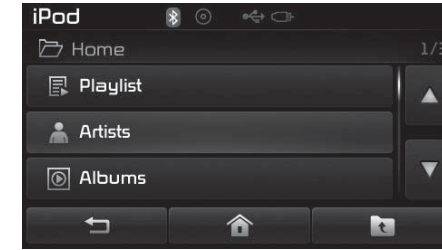



İstenen kategoriye bulduktan sonra, seçmek ve yürütmek için TUNE **⦿** düğmesine basın.



* NOT

Parça Listeleri, Sanatçılar, Albümler, Türler, Şarkılar, Besteciler, Sesli kitaplar ve Ortam akışı dahil olmak üzere sekiz kategori aranabilir.

Kategori Menüsü

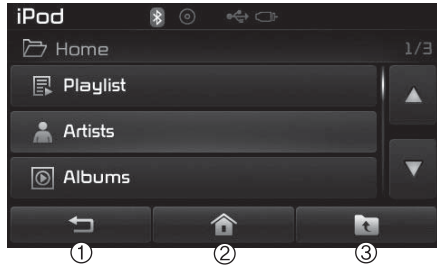
iPod Kategori menüsünde, , Ana sayfa ve  özelliklerine erişebilirsiniz.



- (1)  : Yürütme ekranı görüntülenir
 (2) Ana sayfa : iPod kök kategorisi ekranına geçer
 (3)  : Önceki kategoriye geçer

*** NOT**

- Bir şarkı çalarken arama moduna erişilirse, en son aranan kategori görüntülenir.
- İlk bağlantı sırasındaki arama adımları iPod cihazının türüne bağlı olarak değişebilir.

iPod Modu Menüsü

Bu modda, Rastgele, Tekrar ve Liste özelliklerine erişirsiniz.

**Rastgele**

Şarkıları rastgele sırayla yürütmek için bu  düğmesine basın.

Düğmeye her basıldığında, özellik sırasıyla Rastgele Klasör ➔ Rastgele Tümü ➔ Kapalı olarak değişir.

- Rastgele Albüm: Albümü Karıştır özelliği albümü Rastgele sırayla çalar.
- Rastgele Tümü: Tüm şarkıları Rastgele sırayla çalar.

Tekrar

Geçerli şarkıyı tekrarlamak için  düğmeye basın. Tekrarla özelliğini kapatmak için bu düğmeye tekrar basın.

- Tekrar: Geçerli şarkıyı tekrarlar

Aracınızın özellikleri

Liste

Kategori Menüsünü görüntülemek için  düğmesine basın.

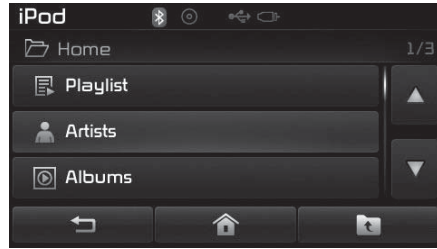

İstlenen kategoriyi aramak için TUNE  düğmesini sola/sağa döndürün.

İstlenen kategoriyi bulduktan sonra, seçmek ve yürütmek için TUNE  düğmesine basın.

AUX MODU

AUX Modunu Kullanma

MEDIA tuşuna basın ve [AUX] öğesini seçin.

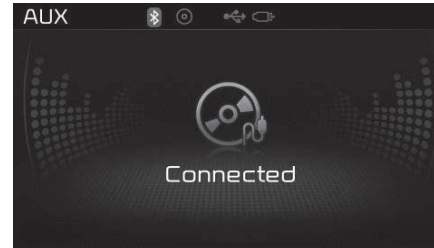

Müzik çalmak için bir harici cihaz bağlanabilir.

Harici Bir Cihaz Bağlama

Özel bir kablo ile harici müzik çalarlar (Kamera, araç VCR vb.) dinlenebilir.

* NOT

- AUX terminaline harici bir cihaz konektörü bağlarsa, AUX modu otomatik olarak çalışır. Konektör ayrıldığında, önceki mod geri yüklenecektir.
- AUX modu sadece bir harici müzik çalar (kamera, araç VCR vb.) bağlandığında kullanılabilir.
- AUX ses seviyesi diğer ses modlarından ayrı olarak kontrol edilebilir.
- Bir harici cihaz olmadan AUX terminaline bir konektör bağlanmasıyla sistem AUX moduna geçer, ancak sadece gürültü şeklinde ses duyulur. Bir harici cihaz kullanılmıyorken, konektör yakını da çıkarın.
- Harici cihaz gücü güç yakına bağlandığında, harici cihazın yürütülmesiyle gürültü oluşabilir. Bu tür durumlarda, kullanmadan önce güç bağlantısını ayırın.
- Kullanırken AUX kablosunu AUX yakına iyice takın.

Aracınızın özellikleri

MY MUSIC MODU

Temel Mod Ekranı



(1) Mod
Geçerli çalışma modunu gösterir

(2) Çalışma Durumu
Tekrar / Rastgele / Tarama arasından, geçerli çalışma işlevini gösterir

(3) Dosya Dizini
Geçerli dosya/toplam dosya oranını gösterir

(4) Dosya Bilgisi
Geçerli dosya ile ilgili bilgileri gösterir

(5) Yürüt/Duraklat
Yürütme/duraklatma durumunu değiştirir

(6) Yürütme Zamanı
Geçerli yürütme zamanını gösterir

(7) Bilgi
Geçerli dosya ile ilgili ayrıntılı bilgileri gösterir

(8) Rastgele
Rastgele özelliğini açar/kapatır

(9) Tekrar
Tekrar özelliğini açar/kapatır

(10) Sil
Geçerli dosyayı siler

(11) Liste
Liste ekranına geçer

Aracınızın özellikleri

My Music Modunun Kullanılması

My Music Dosyalarını Yürütme/Duraklatma

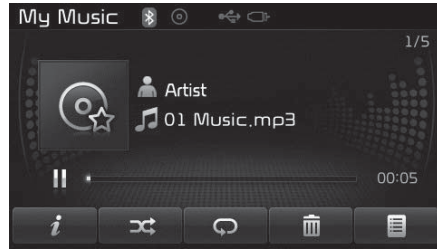

Yürütme işlemi sırasında, duraklatmak için **||** düğmesine, yürütmek için **▶** düğmesine basın.

* NOT

My Music içerisinde kayıtlı dosya yoksa, [My Music] düğmesi devre dışı bırakılır.

Dosyaları Değiştirme

Önceki/sonraki dosyaya geçmek için **SEEK TRACK** tuşa basın.

* NOT

• Dosya 1 saniye yürütüldükten sonra **SEEK TRACK** tuşa basılmasıyla geçerli dosya baştan başlar.

• Dosya 1 saniye yürütülmeden önce **SEEK TRACK** tuşa basılmasıyla önceki dosya başlar.

Listeden seçme

İstenen dosyayı aramak için TUNE **⊙** düğmesini sola/sağa döndürün.

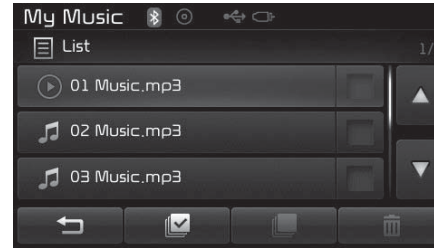

İstenen dosyayı bulduktan sonra, yürütmeyi başlatmak için TUNE **⊙** düğmesine basın.

Dosyaları Geri / İleri Alma

Yürütme esnasında, geçerli dosyayı geri ya da ileri almak için **SEEK TRACK** tuşu basılı tutun (0,8 saniyeden uzun süre).

Tarama

Her bir dosyanın ilk 10 saniyesini yürütmek için **SCAN** tuşa basın.

My Music Modu Menüsü

Bu modda, Bilgi, Rastgele, Tekrar, Sil ve Liste özelliklerine erişebilirsiniz.

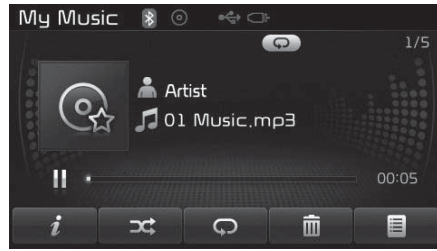

Bilgi

Geçerli dosya ile ilgili ayrıntıları görüntülemek için **i** düğmeye basın.

* NOT

Başlık, sanatçı ve albüm bilgileri sadece MP3 dosyası ID3 etiketinde bu tür bilgiler kaydedildiğinde görüntülenir.

Random

Dosyaları rastgele sırayla yürütmek için **☘** düğmesine basın. Rastgele özelliğini kapatmak için bu düğmeye tekrar basın.

Tekrar

Geçerli şarkıyı tekrarlamak için bu düğmeye basın. Tekrarla özelliğini kapatmak için **↺** düğmeye tekrar basın.

Dosyaları Silme

Geçerli dosyayı silmek için **🗑** düğmesine basın.

Liste

Dosya listesi ekranını görüntülemek için **☰** düğmeye basın.

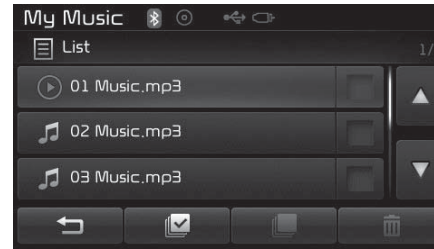

Dosyaları aramak için TUNE **🎵** düğmesini sola/sağa döndürün. İstenen dosya görüntülendiğinde, seçmek ve yürütmek için düğmeye basın.

Liste Menüsü

Liste ekranından, My Music içerisine önceden kaydettiğiniz dosyaları silebilirsiniz.

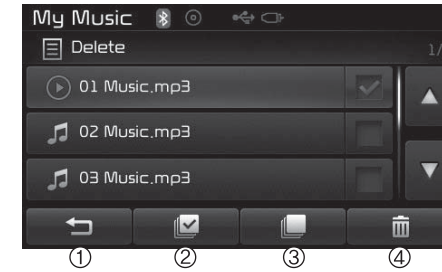

🗑 düğmesine basın ve silmek istediğiniz dosyaları ayrı ayrı seçin. Dosyalar seçildiğinde, **☑** düğmesi ve **☑** etkinleştirilecektir.

- (1) **↶** : Önceki ekrana döner
- (2) Tümünü seç : Tüm dosyaları seçer
- (3) Seçimi kaldır: Seçilen dosyaların tümünün seçimini kaldırır
- (4) Sil: Seçilen dosyaları siler

Aracınızın özellikleri

Silmek istediğiniz dosyaları seçtikten sonra, seçilen dosyaları silmek için  düğmesine basın.

* NOT

- Bellek mevcut değilse, 6.000 dosyaya kadar kayıt yapılabilir.
- Aynı dosyalar 1.000 defadan fazla kopyalanamaz.
- Hafıza bilgilerini kontrol etmek için, **SETUP** ▶ [Sistem] ▶ [Hafıza Bilgileri] bölümüne gidin.

* NOT - Bluetooth® Kablosuz Teknolojisi Ses Modunu KULLANMA

- *Bluetooth®* Kablosuz Teknolojisi Ses Modu sadece bir *Bluetooth®* Kablosuz Teknolojili telefon bağlandığında kullanılabilir.
- *Bluetooth®* Kablosuz Teknolojisi Ses Modu bu özelliği desteklemeyen cep telefonları bağlandığında kullanılamaz.
- *Bluetooth®* Kablosuz Teknolojisi Ses ögesi yürütülürken, *Bluetooth®* Kablosuz Teknolojili telefon bağlanırsa, müzik de durdurulacaktır.
- *Bluetooth®* Kablosuz Teknolojisi ses modu yürütülürken Önceki/sonraki parça düğmesi hareket ettirildiğinde bazı cep telefonlarında gürültü oluşabilir.
- *Bluetooth®* Kablosuz Teknolojisi video akışı bazı cep telefonlarında desteklenmeyebilir.
- *Bluetooth®* Bir arama sonlandırıldıktan sonra *Bluetooth®* Kablosuz Teknolojisi Ses moduna dönülürken, bazı cep telefonlarında mod otomatik olarak yeniden başlamayabilir.
- *Bluetooth®* Kablosuz Teknolojisi Ses modu yürütülürken gelen bir aramanın alınması veya giden bir arama yapılması ses parazitine yol açabilir.



Bluetooth® Kablosuz Teknolojisi SES MODU

Bluetooth® Kablosuz Teknolojisi Ses Modunu Kullanma

Bluetooth® Kablosuz Teknolojisi Ses Modunu Yürütme/Duraklatma

Bir *Bluetooth®* Kablosuz Teknolojili cihaz bağlandığında, mod otomatik olarak başlatılacaktır..



Yürütme işlemi sırasında, duraklatmak için  düğmesine, yürütmek için  düğmesine basın.

*** NOT**

Yürütme/duraklatma özelliği cep telefonuna bağlı olarak farklı çalışabilir.

Dosyaları Değiştirme

Önceki/sonraki dosyaya geçmek için  tuşa basın.

Bağlantı Ayarı

Bir *Bluetooth*® Kablosuz Teknolojili cihaz bağlanmadığında, Bluetooth® Kablosuz Teknolojisi bağlantı ekranını görüntülemek için ►  tuşu [Telefon] düğmesine basın.

Bluetooth® Kablosuz Teknolojili telefonunuzdan telefon eşleştirme, bağlantı kurma/ayırma ve özellik silme işlemleri için kullanabilirsiniz.

*** NOT**

- *Bluetooth*® Kablosuz Teknolojisi ses modu uygun şekilde çalışmıyorsa,  ► [Telefon] ► [Ses akışı] içerisinde özelliğin kapalı olup olmadığını kontrol edin. [Phone] [Audio streaming]. Özellik kapalıysa, geri dönün ve tekrar deneyin.
- *Bluetooth*® Kablosuz Teknolojisi Ses moduna geçtikten sonra mobil cihazınızdan hala müzik çalınmıyorsa, yürütme düğmesine bir defa basılarak mod yürütülmeye başlayabilir. *Bluetooth*® Kablosuz Teknolojisi Ses Moduna geçildikten sonra, müziğin *Bluetooth*® Kablosuz Teknolojili cihazdan çalınıp çalınmadığını kontrol edin.

Aracınızın özellikleri

Bluetooth® Kablosuz Teknolojisi

Bluetooth® Kablosuz Teknolojisi Handsfree Özelliğini Kullanma

- *Bluetooth®* Kablosuz Teknolojisi belirli bir mesafedeki çeşitli cihazlara bağlanmak için 2.45GHz frekans kullanan bir kısa mesafe kablosuz ağ sistemini ifade eder.
- PC, harici cihaz, *Bluetooth®* Kablosuz Teknolojili telefonlar, PDA, çeşitli elektronik cihazlar, ve otomotiv ortamlarında desteklenen *Bluetooth®* Kablosuz Teknolojisi bir konektör kablosu kullanmadan verilerin yüksek hızlarda aktarılmasına olanak sağlar.

- *Bluetooth®* Kablosuz Teknolojisi Handsfree özelliği kullanıcının müzik sistemi üzerinden *Bluetooth®* Kablosuz Teknolojili cep telefonları ile klasik olarak arama yapmasına olanak sağlar.

⚠ DİKKAT

- *Bluetooth® Kablosuz Teknolojisi Handsfree özelliği sürücülere pratik güvenli bir sürüş sağlayan bir özelliktir. Bluetooth® Kablosuz Teknolojili telefonun araç müzik sistemine bağlanması kullanıcının arama yapmasına, arama almasına ve telefon rehberini yönetmesine olanak sağlar. Bluetooth® Kablosuz Teknolojisini kullanmadan önce, bu kullanım kılavuzunun içeriğini dikkatlice okuyun.*
- *Aşırı kullanım veya seyir halindeyken kullanım sürüş sırasında dikkat dağılmasına ve kazaya yol açabilir.*
- *Seyir halindeyken çok fazla kullanmayın.*
- *Ekrana uzun süre bakılması tehlikelidir ve kazaya yol açabilir. Seyir halindeyken, ekrana sadece kısa süre bakın.*

*** NOT - Bluetooth® Kablosuz Teknoloji TELEFONU KULLANILDIKTAN SONRA**

- Cep telefonunu araç müzik sistemine bağlamadan önce, cep telefonunun *Bluetooth®* Kablosuz Teknolojisi özelliklerini desteklediğini kontrol edin.
- Telefon *Bluetooth®* Kablosuz Teknolojisini desteklese dahi, telefon gizli durumda olduğunda ya da *Bluetooth®* Kablosuz Teknolojisi gücü kapalı olduğunda cihaz aranırken telefon bulunamayacaktır. Arama/araç müzik sistemine bağlanma öncesinde gizli durumu devre dışı bırakın ya da *Bluetooth®* Kablosuz Teknolojisi gücünü açın.
- *Bluetooth®* Kablosuz Teknolojili telefonunuza otomatik olarak bağlanmak istemiyorsanız, aşağıdaki işlemleri deneyin.
 1. Cep telefonunuzda *Bluetooth®* Kablosuz Teknoloji özelliğini kapatın.
 - Cep telefonunuzdaki *Bluetooth®* Kablosuz Teknoloji özelliklerine ilişkin daha fazla bilgi için, cep telefonunuzun kullanım kılavuzuna bakın.
 2. Araç müzik sisteminizde *Bluetooth®* Kablosuz Teknoloji özelliğini kapatın.

(Devam ediyor)

(Devam ediyor)

- Araç müzik sisteminizde *Bluetooth®* Kablosuz Teknoloji özelliğini kapatmak için, **SETUP** > [Telefon] öğesine gidin ve *Bluetooth®* Kablosuz Teknolojisi özelliğini [kapatın].
- Cep telefonunuzu araç müzik sistemine bağlarken aracı park edin.
- *Bluetooth®* Kablosuz Teknolojisi bağlantısı bazı cep telefonlarında ara ara kesintiye uğrayabilir. Tekrar denemek için aşağıdaki adımları takip edin.
 1. Cep telefonunuzda *Bluetooth®* Kablosuz Teknoloji işlevini kapatın/açın ve tekrar deneyin.
 2. Cep telefonunu kapatın/açın ve tekrar deneyin.
 - 3 Cep telefonunun pilini tamamen çıkarın, yeniden takın ve tekrar deneyin.
 4. Müzik sisteminin yeniden başlatın ve tekrar deneyin.
 5. Eşleştirilen cihazların tümünü silin ve tekrar deneyin.
- Handsfree arama ses seviyesi ve kalitesi cep telefonuna bağlı olarak değişir.

(Devam ediyor)

(Devam ediyor)

- Bluetooth®* Kablosuz teknoloji özellikleri şunlardır: Bazı özellikler *Bluetooth®* Kablosuz Teknolojili cihazınıza bağlı olarak desteklenmeyebilir.
- *Bluetooth®* Kablosuz Teknolojisi Handsfree Özelliğini aramalarını yanıtı ve gerçekleştirme
 - Arama sırasında menü kullanımı (Özele geçiş, Arama bekletmeye geçiş, Giden arama ses seviyesi)
 - Arama Geçmiş İndirme
 - Cep Telefonu Rehberi İndirme
 - Telefon Rehberi/Arama Geçmiş Otomatik İndirme
 - *Bluetooth®* Kablosuz Teknolojili cihaz otomatik bağlantısı - *Bluetooth®* Kablosuz Teknolojisi Ses Modu
 - Araç sistemi ile beş *Bluetooth®* Kablosuz Teknolojili cihaza kadar eşleştirme yapılabilir.
 - ek seferde sadece bir *Bluetooth®* Kablosuz Teknolojili cihaz bağlanabilir.
 - Bir *Bluetooth®* Kablosuz Teknolojili cihaz bağlı durumdayken, başka cihazlar eşleştirilemez.
 - Bir *Bluetooth®* Kablosuz Teknolojili cihaz bağlanırken, bağlantı işlemi iptal edilebilir.

(Devam ediyor)

Aracınızın özellikleri

(Devam ediyor)

- Sadece **Bluetooth®** Kablosuz Teknolojisi Handsfree ve **Bluetooth®** Kablosuz Teknolojisi ses moduna ilişkin özellikler bu sistemde çalışacaktır.
- Normal çalışma sadece bir **Bluetooth®** Kablosuz Teknolojili cep telefonu veya bir **Bluetooth®** Kablosuz Teknolojili ses cihazı gibi Handsfree ya da ses özelliklerini destekleyen cihazlar için mümkündür.
- **Bluetooth®** Kablosuz Teknolojisi Handsfree ve **Bluetooth®** Kablosuz Teknolojisi ses modu arasında aynı anda tek bir işlev kullanılabilir. (**Bluetooth®** Kablosuz Teknolojisi ses modu yürütülürken, **Bluetooth®** Kablosuz Teknolojili telefon ekranına girildiğinde akış sona erer.)
- Bağlanan bir **Bluetooth®** Kablosuz Teknolojili cihaz bağlantısı kapsama alanı dışında olma, cihazın kapatılması ya da **Bluetooth®** Kablosuz Teknolojisi iletişim hatası gibi çeşitli nedenlerle kesilirse, **Bluetooth®** Kablosuz Teknolojili cihazlar otomatik olarak aranır ve bağlanır.
- Müzik sisteminin elektromanyetik bir ortamda bulunması ses parazitine yol açabilir.

Bluetooth® Kablosuz Teknolojisi

Bluetooth® Kablosuz Teknolojisi - **Bluetooth®** Kablosuz Teknolojili Cihazın Eşleştirilmesi

Bluetooth® Kablosuz Teknolojisi Eşleştirme Nedir?

Eşleştirme **Bluetooth®** Kablosuz Teknolojili telefon veya cihazın araç müzik sistemi ile bağlantı için senkronizasyon işlemi ifade eder. **Bluetooth®** Kablosuz Teknolojisi özelliğine bağlanmak ve kullanmak için eşleştirme işlemi gerekir.

Direksiyon Kumandası Üzerindeki **PHONE** Tuşu / Tuşu Eşleştirme

Hiçbir Cihaz Eşleştirilmediğinde

1. **PHONE** tuşuna ya da direksiyon kumandası üzerindeki  tuşa basın.
2. Telefon Eşleştirme ekranına girmek için **OK** düğmesine basın.

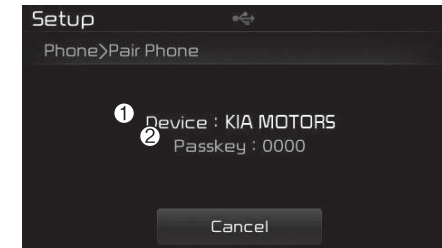

- (1) Cihaz : *Bluetooth®* Kablosuz Teknolojili cihazınızdan arama yaparken gösterilen cihaz adı
- (2) Şifre : Cihazı eşleştirmek için kullanılan parola
3. *Bluetooth®* Kablosuz Teknolojili cihazınızdan (örn. Cep Telefonu), araç müzik sisteminizi arayın ve seçin.
4. Birkaç saniye sonra, parolanın girildiği bir ekran görüntülenir. Burada, *Bluetooth®* Kablosuz Teknolojili cihazınızı araç müzik sistemi ile eşleştirmek için "0000" şeklinde parolayı girin.
5. Eşleştirme işlemi tamamlandığında, aşağıdaki ekran görüntülenecektir.

*** NOT**

- *Bluetooth®* Kablosuz Teknolojili cihazlar eşleştirilir ancak o an hiçbiri bağlı olmazsa, direksiyon kumandası üzerindeki **PHONE** tuşuna veya **PHONE** tuşuna basıldığında aşağıdaki ekran görüntülenecektir. Yeni bir cihaz eşleştirmek için [Eşleştir] düğmesine ya da önceden eşleştirilen bir cihaza bağlanmak için [Bağlan] düğmesine basın.

[TELEFON] Ayar düğmesi ile eşleştirme

SETUP tuşuna basın, ► [Telefon]► [Telefon eşleştir] öğesini ve TUNE **0** düğmesini seçin

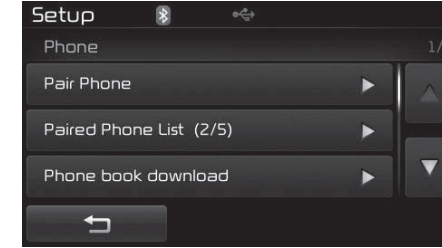

1. Aşağıdaki adımlar "Hiçbir Cihaz Eşleştirilmedi" bölümünde açıklanan adımlarla aynıdır.

Aracınızın özellikleri

* NOT

- Telefon eşleştirme işlemi süresi en az bir dakikadır. Cihaz belirtilen sürede eşleştirilmezse, eşleştirme işlemi başarısız olur. Eşleştirme işlemi başarısız olursa, işlemi baştan başla malısınız.
- Genellikle, çoğu **Bluetooth®** Kablosuz Teknolojili cihazlar eşleştirme işlemi tamamlandığında otomatik olarak bağlanacaktır. Ancak, bazı cihazlarda bağlanmak için ayrı bir doğrulama işlemi gerekir. Bluetooth® Kablosuz Teknolojisinin cep telefonunuzla uygun şekilde bağlandığını kontrol edin.
- Eşleştirilen Bluetooth® Kablosuz Teknolojili cihazların listesi **SETUP** ► [Telefon] ► [Eşleştirilen Telefon Listesi] ögesinde görülebilir.

Bir Cihaz Bağlama

SETUP düğmesine basın. ► Telefon ► [Eşleştirilen Telefon Listesi] ögesini seçin



- (1) Bağlı telefon: O an bağlı olan cihaz
- (2) Eşlenen telefon: Eşleştirilen ancak bağlı olmayan cihaz

Eşleştirilen telefon listesinden, bağlanmak istediğiniz cihazı seçin ve  düğmesine basın.



Önceliğin Değiştirilmesi

Öncelik nedir?

Araç müzik sistemi ile beş *Bluetooth®* Kablosuz Teknolojili cihaza kadar eşleştirme yapılabilir. Sonuç olarak, "Önceliği Değiştirme" özelliği eşleştirilen telefonların bağlantı önceliğini ayarlamak için kullanılır. Ancak, en son bağlanan telefon en yüksek önceliğe sahip olacak şekilde ayarlanır.

SETUP Tuşa basın, [Telefon] ► [Eşleştirilen Telefon Listesi] öğesini seçin



Eşleştirilen telefon listesinden, en yüksek önceliğe almak istediğiniz telefonu seçin ve Menüden  düğmesine basın. Seçilen cihaz en yüksek önceliğe sahip olacak şekilde değiştirilecektir.

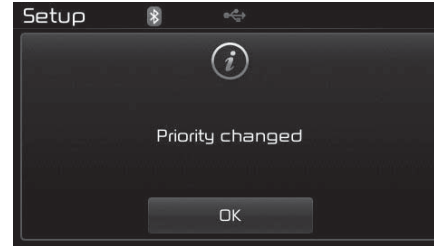

* NOT

O an bir cihaz bağlandığında, farklı bir cihazın önceliğini değiştirseniz dahi, bağlı olan telefon daima en yüksek önceliğe ayarlanacaktır.

Bir Cihazın Bağlantısını Kesme

SETUP Tuşa basın, [Telefon] ► [Eşleştirilen Telefon Listesi] öğesini seçin



Eşleştirilen telefon listesinden, o an bağlı olan cihazı seçin ve  düğmesine basın.

Aracınızın özellikleri

Bir Cihazı Silme

SETUP Tuşa basın, [Telefon] ► [Eşleştirilen Telefon Listesi] öğesini seçin



Eşleştirilen telefon listesinden, silmek istediğiniz cihazı seçin ve  düğmesine basın.

* NOT

- Bağlı olan bir cihaz silinirken, silme işlemine devam etmek için cihaz bağlantısı otomatik olarak kesilecektir.
- Eşleştirilen bir *Bluetooth®* Kablosuz Teknolojili cihaz silinirse, cihazdaki arama geçmişi ve telefon rehberi verileri de silinir.
- Silinen bir cihazı tekrar kullanmak için, cihazı tekrar eşleştirmeniz gerekir.

Bluetooth® Kablosuz Teknolojisinin KULLANIMI

Telefon Menüsü Ekranı

Telefon Menüleri

PHONE Bir *Bluetooth®* Kablosuz Teknolojili cihaz bağlıken, Telefon menüsü ekranını görüntülemek için tuşa basın.

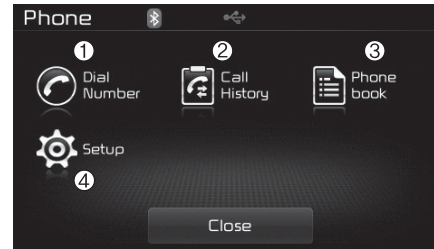

- (1) Numarayı Çevir : Arama yapmak için çevrilecek numaraların bulunduğu numara çevirme ekranını gösterir
- (2) Arama Geçmişi O an bağlı olan cihaz
- (3) Teflon rehberi Telefon rehberi listesi ekranını gösterir
- (4) Ayar Telefonla ilgili ayarları gösterir

* NOT

- [Arama Geçmişi] düğmesine basarsanız ve arama geçmişi verisi yoksa, arama geçmişi verilerinin indirilip indirilmeyeceğini soran bir bilgi istemi görüntülenir.
- [Telefon rehberi] düğmesine basarsanız ve telefon rehberi verisi yoksa, telefon rehberi verilerinin indirilip indirilmeyeceğini soran bir bilgi istemi görüntülenir.
- Bazı cep telefonlarında bu özellik desteklenmeyebilir. İndirme desteğine ilişkin daha fazla bilgi için, cep telefonunuzun kullanım kılavuzuna bakın.

Numara Çevirerek Arama

PHONE tuşuna basın ve ► [Numara Çevir] öğesini seçin

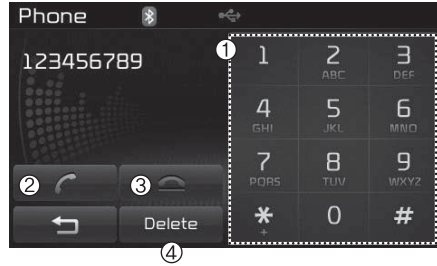

- (1) Numara Çevirme Ara Yüzü: Telefon numarası girmek için kullanılır
- (2) Ara: Bir numara girildiğinde, numarayı arar, numara girilmezse, arama geçmişi ekranına döner
- (3) Son: Girilen telefon numarasını siler
- (4) Sil: Girilen numaraları tek seferde bir hane şeklinde siler

Arama Cevaplama

Bir aramayı cevaplama

Bir arama bağlanan bir *Bluetooth®* Kablosuz Teknolojili cihazla yapıldığında, aşağıdaki ekran görüntülenir.



- (1) Arayan: Gelen aramayı yapan kişi telefon rehberinde kayıtlıysa, kişinin adı görüntülenir.
- (2) Gelen numara: Arayan numarayı gösterir
- (3) Yanıtla: Gelen aramayı kabul eder
- (4) Reddetme: Gelen aramayı reddeder

* NOT

- Gelen arama açılır penceresi görüntülenirken, çoğu Ses ve AYAR modu özelliği çalışmaz. Sadece arama ses seviyesi kullanılabilir.
- Bazı cep telefonlarında telefon numarası uygun şekilde görüntülenmeyebilir.
- Bir arama cep telefonu ile cevaplandırıldığında, arama modu otomatik olarak Özel moda geçer.

Aracınızın özellikleri

Handsfree Arama Sırasında



- (1) Arayan: Gelen aramayı yapan kişi telefon rehberinde kayıtlıysa, kişinin adı görüntülenir.
- (2) Gelen numara: Arayan numarayı gösterir
- (3) Arama zamanı: Arama süresini gösterir
- (4) Son: Aramayı sonlandırır
- (5) Özel: Özel moda geçiş sağlar
- (6) Giden Ses Seviyesi: Karşı tarafa giden arama sesi seviyesini ayarlar
- (7) Sessiz: Mikrofon sessiz modunu açar/kapatır

* NOT

Mikrofon sessize alınrsa, karşı taraf sesinizi duyamayabilir.

Arama Geçmişi

PHONE tuşuna basın ► [Arama Geçmişi] öğesini seçin



Bir gelen, giden ve cevapsız arama listesi görüntülenir.

[İndir] düğmesine basarak arama geçmişini indirin.

(1) Arama Geçmişi :

- Son aramaları gösterir (arama geçmişi)
- Seçime göre aramayı bağlar

(2) İndir: Son Arama Geçmişi İndirme

* NOT

- Arama geçmişi listesinde maksimum 30 giden, gelen ve cevapsız arama gösterilir.
- İndirilen arama geçmişlerine göre, önceden kaydedilen geçmişler silinir.
- Gizli numaradan gelen aramalar arama geçmişi listesine kaydedilmez.
- Önceden kaydedilen telefon rehberi girişleri cihaz ayrılıp tekrar bağlansa dahi saklanır.
- Bazı cep telefonlarında indirme özelliği desteklenmeyebilir. Bluetooth® Kablosuz Teknolojili cihazın indirme özelliğini destekleyip desteklemediğini kontrol edin.

Telefon Rehberi

PHONE ► [Telefon rehberi] öğesini seçin

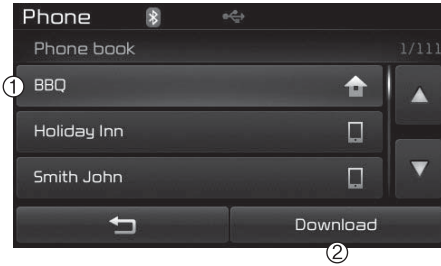

Kaydedilen telefon rehberi girişleri görüntülenir. [İndir] düğmesine basarak arama geçmişini indirin.

(1) İrtibat listesi:

- İndirilen telefon rehberi girişlerini gösterir
- Seçime göre aramayı bağlar

(2) İndir: Telefon rehberi girişlerini indirir

* NOT

- Araç telefon rehberine maksimum 1,000 telefon rehberi girişi kopyalanabilir.
- İndirilen telefon rehberi verilerine göre, önceden kaydedilen telefon rehberi verileri silinir.
- Telefon rehberi indirme özelliği *Bluetooth*[®] Kablosuz Teknolojili cihazda kapalı ise, indirme işlemi mümkün olmaz. Ayrıca, bazı cihazlarda indirme girişimi için cihaz izni gerekebilir. İndirme işlemi normal şekilde yürütülemiyorsa, *Bluetooth*[®] Kablosuz Teknolojili cihazın ayarlarını ve ekran durumunu kontrol edin.
- Kaydedilmeyen kişiler için arayana ait bilgiler görüntülenmez.
- Bazı cep telefonlarında indirme özelliği desteklenmeyebilir. *Bluetooth*[®] Kablosuz Teknolojili cihazın indirme özelliğini destekleyip desteklemediğini kontrol edin.

Aracınızın özellikleri

* NOT - Ses Tanıma Özelliğinin KULLANILMASI

- Ses tanıma özelliği kullanılırken, sadece kullanım kılavuzunda belirtilen komutlar desteklenir.
- Ses tanıma sistemi çalışırken, ilgili tuş  dışında herhangi bir tuşa basılması veya ekrana dokunulması durumunda ses tanıma modunun sonlandırılacağına dikkat edin.
- Üstün ses tanıma performansı için, ses tanıma için kullanılan mikrofonu sürücü koltuğu baş dayanağının yukarısına yerleştirin ve komutları uygun konumda söyleyin.
- Aşağıdaki durumlarda, dışarıdan gelen seslerden dolayı ses tanıma uygun şekilde çalışmayabilir.
 - Camlar ve açılır tavan açık durumda
 - Soğutma/ısıtma cihazı kuvvetli şekilde üfleme yaparken
 - Tünelde girerken ve tünelde ilerlerken
 - Kaba ve bozuk yollarda seyir halindeyken
 - Şiddetli yağmurda (yağmur ve fırtına)

- Telefona ilişkin ses komutları sadece bir *Bluetooth*[®] Kablosuz Teknolojili cihaz bağlandığında kullanılabilir.
- Bir isim söyleyerek arama yaparken, ilgili kişi müzik sistemine indirilmiş ve burada kayıtlı olmalıdır.
- *Bluetooth*[®] Kablosuz Teknolojili telefon rehberi indirildikten sonra, telefon rehberi verilerinin ses bilgisine dönüştürülmesi biraz zaman alır. Bu sırada, ses tanıma özelliği uygun şekilde çalışmayabilir.
- Ses komutlarının söylenişi normal konuşmadaki gibi doğal ve net olmalıdır.

SES TANIMA

Ses Tanıma Özelliğinin Kullanılması

Ses Tanıma Özelliğinin Başlatılması
Direksiyon kumandası üzerindeki  tuşuna kısa süre basın.



Ses tanıma [Normal Mod]'da ise, sistem "Please say a command. Beep~" (Bir komut söyleyin. Bip" şeklinde uyarı verecektir.

- Ses tanıma [Uzman Modu]'nda ise, sistem sadece "Bip~" şeklinde uyarı verecektir.
- Normal Mod/Uzman Modu ayarını değiştirmek için, **SETUP** ► [Sistem] ► [Geribildirim İstemi] öğesine gidin.].

* NOT

Uygun tanıma için, sesli talimat ve bip sesinden sonra komutu söyleyin.

Bilgi İstemi Mesajlarının Atlanması

Bilgi istemi mesajı belirdiğinde ► direksiyon kumandası üzerindeki  tuşuna kısa süre basın (0,8 saniyeden kısa süre).

Bilgi istemi mesajı hemen sonlandırılır ve bir bip sesi duyulur. "bip" sesi sonrasında, sesli komutu söyleyin.

Ses tanımayı yeniden başlatma

Bilgi istemi mesajı belirdiğinde, direksiyon kumandası üzerindeki  tuşuna kısa süre basın (0,8 saniyeden kısa süre).

Komut bekleme durumu hemen sonlandırılır ve bir bip sesi duyulur. "bip" sesi sonrasında, sesli komutu söyleyin.

Aracınızın özellikleri

SES TANIMA ÖZELLİĞİNİ SONLANDIRMA

Tanıma özelliği çalışırken ► direksiyon kumandası üzerindeki  tuşunu basılı tutun (0,8 saniyeden uzun süre).

* NOT

- Sesli komut kullanılırken, direksiyon kumandasına veya farklı bir tuşa basıldığında sesli komut sonlandırılır.
- Sistemin bir sesli komut beklediği durumlarda, sesli komutu sonlandırmak için “cancel” (iptal) ya da “end” (sonlandır) deyin.
- Sistemin bir sesli komut beklediği durumlarda, sesli komutu sonlandırmak için direksiyon kumandası üzerindeki  tuşunu basılı tutun.

AYAR

Başlatma Modu

Ayar ekranını görüntülemek için **SETUP** tuşuna basın.



[Görüntü], [Ses], [Telefon] ve [Sistem] ile ilgili seçenekleri seçebilir ve kontrol edebilirsiniz.

Ekran Ayarları

Parlaklığı Ayarlama

SETUP düğmesine basın ▶ Ekran ▶ Parlaklık seçin.

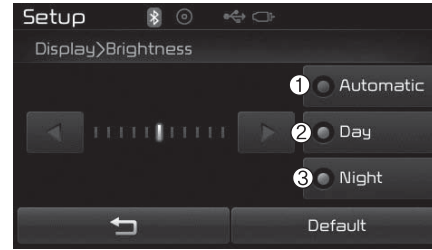

Ekran parlaklığını ayarlamak ya da Parlaklığı Otomatik, Gündüz veya Gece moduna ayarlamak için **◀**, **▶** düğmelerini kullanın. Sıfırlamak için **Default** düğmesine basın.

- (1) Otomatik: Parlaklığı otomatik olarak ayarlar
- (2) Gündüz: Parlaklığı daima yüksek seviyede tutar
- (3) Gece: Parlaklığı daima düşük seviyede tutar

Açılır Mod

SETUP tuşuna basın ve [Ekran] ▶ [Açılır Mod] öğesini seçin.

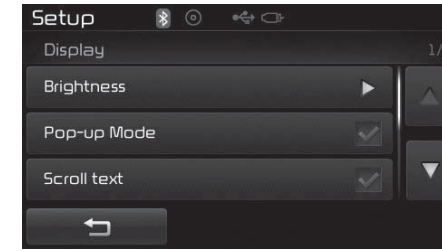

Bu özellik, radyo veya ortam modlarına girerken Açılır Mod ekranını görüntülemek için kullanılır.

Bu özellik açıldığında, **RADIO** veya **MEDIA** tuşuna basılmasıyla Açılır Mod ekranı görüntülenir.

* NOT

Ortam Açılır Mod ekranı sadece iki ya da daha fazla ortam modu bağlandığında görüntülenebilir.

Aracınızın özellikleri

Metni Kaydır

SETUP tuşuna basın ve [Ekran] ► [Metni kaydır] öğesini seçin

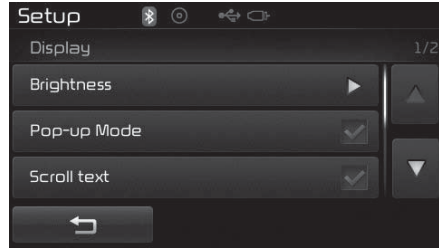

Bu özellik, ekranda görüntülenmesi için çok uzun olan metinleri kaydırmak için kullanılır. Özellik devredeyken, metin arka arkaya kaydırılır. Özellik devrede değilken, metin sadece bir kez kaydırılır.

MP3 Bilgileri Ekranı

SETUP tuşuna basın ve [Ekran] ► [Şarkı Bilgileri] öğesini seçin

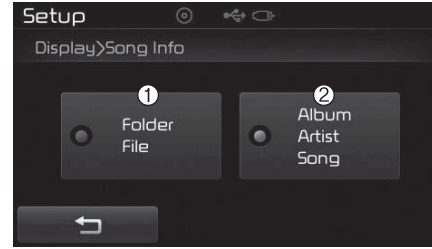

Bu özellik USB ve MP3 CD modlarında görüntülenen bilgilerin değiştirilmesi için kullanılır.

- (1) Klasör Belgesi: Dosya adını ve klasör adını gösterir
- (2) Albüm Sanatçı Şarkı: Albüm adını, sanatçı adını, şarkıyı gösterir

Ses Ayarları

Ses Ayarları

SETUP tuşuna basın ve [Ses] ► [Ses Ayarı] öğesini seçin



Ses yönlendirme/denge ayarları için ◀, ▶, ▲, ▼ düğmeleri kul-

lanın. Bas/Orta/Tiz ayarları için ◀, ▶ düğmelerini kullanın.

Sıfırlamak için **Default** düğmesine basın.

SDVC (Hız Duyarlı Ses Seviyesi Kontrolü)

SETUP ▶ [Ses] ▶ [Hız Duyarlı Ses Seviyesi] öğesini seçin



Ses seviyesi araç hızına göre otomatik olarak kontrol edilir. SDVC Kapalı/Düşük/Orta/Yüksek olarak ayarlanabilir.

Ses Tanıma Ayarı

SETUP ▶ [Ses] ▶ [Sesli İletişim] öğesini seçin



Sesli iletişim ayarı için **-**, **+** düğmelerini kullanın.

Dokunmatik Ekran Bip Sesi

SETUP ▶ [Ses] ▶ [Dokunmatik Ekran Bip Sesi] öğesini seçin

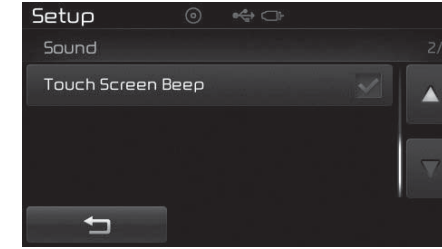

Bu özellik dokunmatik ekran bip sesini açmak/kapatmak için kullanılır.

Aracınızın özellikleri

Bluetooth® Kablosuz Teknolojisi Ayarı

Yeni Bir Cihaz Eşleştirme

SETUP Tuşa basın ▶ [Telefon] ögesini seçin

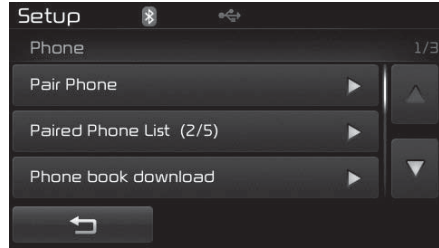

Bluetooth® Kablosuz Teknolojili cihazlar müzik sistemi ile eşleştirilebilir.

Daha fazla bilgi için, Bluetooth® Kablosuz Teknolojisindeki "Telefon ayarı ile Eşleştirme" bölümüne bakın.

Eşleştirilen Telefon Listesini Görüntüleme

SETUP ▶ Telefon ▶ [Eşleştirilen Telefon Listesi] ögesini seçin



Bu özellik müzik sistemi ile eşleştirilen cep telefonlarını görüntülemek için kullanılır. Eşleştirilen telefon seçildiğinde, ayar menüsü görüntülenir. Daha fazla bilgi için, Bluetooth® Kablosuz Teknolojisindeki Bluetooth® Kablosuz Teknolojisi Bağlantı Ayarı" bölümüne bakın.

- (1) : Önceki ekrana döner
- (2) Telefon bağla/bağlantıyı kes : Seçili olan telefonu bağlar/bağlantısını keser
- (3) Sil: Seçili olan telefonu siler

- (4) Önceliği değiştir: Seçili olan telefonu en yüksek bağlantı önceliğine ayarlar

* NOT - TELEFON DEFTERİ İNDİRMEYEN ÖNCE

- Sadece bağlı olan telefonlardaki telefon rehberleri indirilebilir. Ayrıca cep telefonunuzun indirme özelliğini desteklediğini kontrol edin.
- Cep telefonunuzun telefon rehberi indirme özelliğini desteklemesine ilişkin daha fazla bilgi için, cep telefonunuzun kullanım kılavuzuna bakın.
- Sadece bağlı olan telefonlardaki telefon rehberleri indirilebilir. İndirme işleminden önce, telefonunuzun indirme özelliğini desteklediğini kontrol edin.

Telefon rehberi indirme

SETUP tuşuna basın ► [Telefon] ► [Telefon Rehberi İndir] öğesini seçin

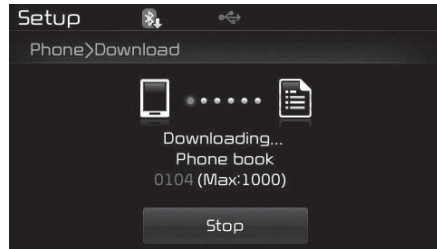

Telefon rehberi cep telefonundan indirilir ve indirme ilerleyişi görüntülenir.

*** NOT**

- Araç telefon rehberine maksimum 1,000 telefon rehberi girişi kopyalanabilir.
- Her bir eşlenen cihaz için 1,000 telefon rehberi girişi kaydedilebilir.
- İndirilen telefon rehberi verilerine göre, önceden kaydedilen telefon rehberi verileri silinir. Ancak, eşleştirilen diğer telefonlara kayıtlı telefon rehberi girişleri silinmez.

Otomatik İndirme (Telefon Rehberi)

SETUP tuşuna basın ► [Telefon] ► [Telefon Rehberi İndir] öğesini seçin.

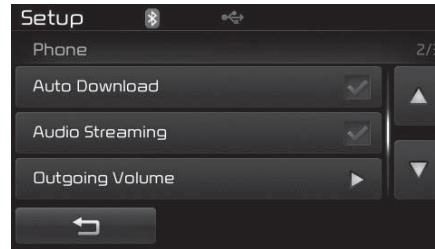

Bu özellik bir *Bluetooth®* Kablosuz Teknolojili cep telefonu bağlandığında cep telefonu rehberi girişlerini otomatik olarak indirmek için kullanılır. .

*** NOT**

- Otomatik indirme özelliği bir telefon bağlandığında cep telefonu rehberi girişlerini otomatik olarak indirmek için kullanılır. İndirme süresi kayıtlı telefon rehberi girişlerinin sayısına ve iletişim durumuna göre değişebilir.
- Bir telefon rehberini indirirken, önce cep telefonunuzun telefon rehberi indirme özelliğini desteklediğini kontrol edin.

Ses Akışı

SETUP tuşuna basın, [Telefon] ► [Telefon Rehberi İndir] öğesini seçin

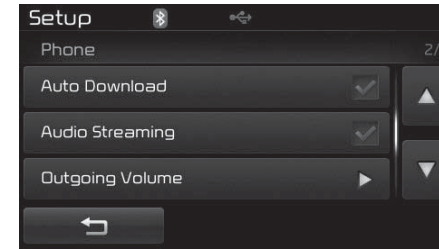

Ses Akışı özelliği açıldığında, aracınızdan *Bluetooth®* Kablosuz Teknolojili cihazınızda kayıtlı müzik dosyalarını yürütebilirsiniz.

Aracınızın özellikleri

Giden Arama Ses Seviyesi

SETUP tuşuna basın, [Telefon] ▶ [Telefon Rehberi İndir] öğesini seçin



Giden arama ses seviyesini ayarlamak için, **-**, **+** düğmelerini kullanın..

Bluetooth Sisteminin Kapatılması

SETUP tuşuna basın ▶ Telefon ▶ Bluetooth Sistemini Kapat seçin

Bluetooth® Kablosuz Teknolojisi kapatıldığında, *Bluetooth®* Kablosuz Teknolojisine ilişkin özellikler müzik sisteminde desteklenmez.

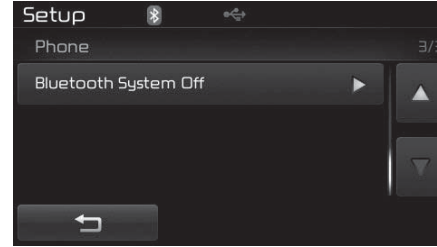

* NOT

Bluetooth® Kablosuz Teknolojisini tekrar açmak için, **SETUP** ▶ [Telefon] öğesine gidin ve “Evet”e basın.

⚠ DİKKAT

Bluetooth® Kablosuz Teknolojisi ses akışı bazı *Bluetooth®* Kablosuz Teknolojili telefonlarda desteklenmeyebilir.

Sistem Ayarları**Hafıza Bilgileri**

SETUP tuşuna basın ve [Sistem]►
[Hafıza Bilgileri] öğesini seçin

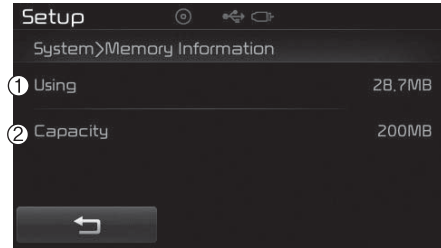

Bu özellik sistem hafızasına ilişkin bilgileri gösterir.

- (1) Kullanım: Kullanılmakta olan kapasiteyi gösterir
- (2) Kapasite : Toplam kapasiteyi gösterir

Ses Tanıma Modu Ayarı

SETUP tuşuna basın ve [Sistem]►
[Ses Tanıma Sistemi] öğesini seçin

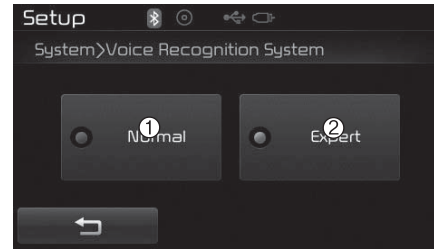

Bu özellik Normal ve Uzman arasından istenen bilgi geribildirimini seçimini yapmak için kullanılır.

- (1) Normal : Ses tanıma kullanılırken, ayrıntılı kılavuzluk bilgi istemi sağlar
- (2) Uzman : Ses tanıma kullanılırken, bazı kılavuzluk bilgi istemlerini engeller

*** NOT**

- Ses Tanıma Müzik Sistemine göre değişir.

Dil

SETUP tuşuna basın ve [Sistem]►
[Dil] öğesini seçin

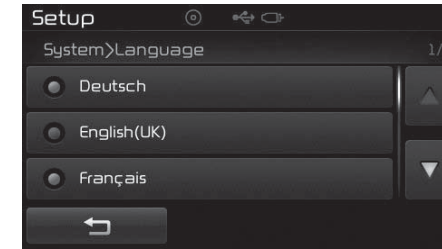



Bu özellik sistem ve ses tanıma dilini değiştirmek için kullanılır. Dil değiştirilirse, sistem yeniden başlatılır ve seçilen dil uygulanır.



Aracınızın özellikleri

* Kullanılan sesli komutların gösterimi

• Sesli komutu başlatma.

 Kısa süreyle basıldığında (0,8 saniyeden az):

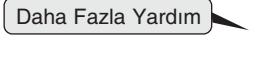

 Lütfen bir komut söyleyin 



 Daha Fazla Yardım 

 Daha Fazla Yardım
Radyo, FM, AM, Ortam, CD, USB, Aux, My Music, iPod, Bluetooth Audio, Telefon, Arama Geçmiş'i veya Telefon rehberi diyebilirsiniz. Lütfen bir komut söyleyin.

• Ses tanımayı geçme

 Lütfen bir ...  Kısa süreyle basıldığında (0,8 saniyeden az):



 Kısa süreyle basıldığında (0,8 saniyeden az) 



 Daha Fazla Yardım 

 Daha Fazla Yardım
Radyo, FM, AM, Ortam, CD, USB, Aux, My Music, iPod, Bluetooth Audio, Telefon, Arama Geçmiş'i veya Telefon rehberi diyebilirsiniz. Lütfen bir komut söyleyin.

• Sesli komutu sonlandır.

 Kısa süreyle basıldığında (0,8 saniyeden az):

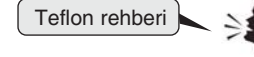
 Lütfen bir komut söyleyin 

 Teflon rehberi 

 Teflon rehberi
Telefon rehberinde aramak istediğini ismi söyleyin.

 Ding~

 İptal 

 Di-Ding~(İptal Sesi)

Aracınızın özellikleri

Sesli Komut Listesi

- Genel Komutlar: Bu komutlar her türlü durumda kullanılabilen komutlardır. (Ancak, bazı komutlar özel durumlarda desteklenmeyebilir.)

Komut	Fonksiyon
Daha Fazla Yardım	Sistemde herhangi bir yerde kullanılabilen komutlara kılavuzluk sağlar.
Yardım	Geçerli modda kullanılacak komutlara kılavuzluk sağlar.
<İsim> Ara	Telefonda kayıtlı isimleri arar. Örn: John'u ara.
Telefon	Telefon, telefona ilişkin komutlarla ilgili kılavuzluk sağlar. Bu komut söylendikten sonra, ilgili işlevleri yürütmek için "Arama Geçmişi", "Telefon Rehberi", "Numara Çevir" deyin.
Arama Geçmişi	Arama geçmişi ekranını gösterir
Telefon rehberi	Telefon rehberi listesi ekranını gösterir Bu komut söylendikten sonra, otomatik olarak aramaya bağlanmak için, telefona kayıtlı telefon rehberinden bir isim söyleyin.
Numarayı çevir	Arama rakam ekranını gösterir. Bu komutu söyledikten sonra, aramak istediğiniz numarayı söyleyebilirsiniz.
Redial (Yeniden Ara)	Tekrar arama en son aranan numarayı sağlar.
Radio	<ul style="list-style-type: none"> • Radyo dinlerken, sonraki radyo ekranını gösterir. (FM1 → FM2 → FMA → AM → AMA) • Radyo dinlerken, en son çalınan radyo ekranını gösterir.

Komut	Fonksiyon
FM	<ul style="list-style-type: none"> • FM radyo dinlerken, geçerli durumu korur. • Radyo dinlerken, en son çalınan radyo ekranını gösterir.
FM1(FM Bir)	FM1 ekranını görüntüler.
FM2(FM İki)	FM2 ekranını görüntüler.
FMA	FMA ekranını görüntüler.
AM	AM ekranını görüntüler.
AMA	AMA ekranını görüntüler.
FM Preset 1-6	FM Önceden ayarlanmış 1-6 düğmelerinde kayırlı en sık dinlenen yayınları çalar.
AM Preset 1-6	AM Önceden ayarlanmış 1-6 düğmelerinde kayıtlı yayınları çalar.
,FM 87.5~107.9	İlgili frekanslardaki FM yayını çalar.
AM 530~1710	İlgili frekanslardaki AM yayını çalar.
TA on	Trafik Anonsunu etkinleştirir
TA off	Trafik Anonsunu devre dışı bırakır
News on	RDS Haber özelliğini etkinleştirir
News off	RDS Haber özelliğini devre dışı bırakır

Aracınızın özellikleri

Komut	Fonksiyon
Ortam	En sık çalınan ortam ekranına geçer.
Play Track 1~30	Bir müzik CD'si takıldığında, ilgili parçayı çalar.
CD	CD'de kayıtlı müziği çalar.
CD Ara	CD parça veya dosya seçme ekranına geçer. <ul style="list-style-type: none">• Ses CD'leri için, ekrana geçin ve ilgili parçayı çalmak için parça numarasını söyleyin.• MP3 CD dosya seçme ekranına geçer. Daha sonra müziği seçmek ve çalmak için cihazı manuel olarak çalıştırın.
USB	USB müzik çalınır.
USB Ara	USB dosya seçme ekranına geçer. Daha sonra müziği seçmek ve çalmak için cihazı manuel olarak çalıştırın.
iPod	iPod müzik çalınır.
iPod Ara	iPod dosya seçme ekranına geçer. Daha sonra müziği seçmek ve çalmak için cihazı manuel olarak çalıştırın.
My Music	My Music'de kayıtlı müziği çalar.
My Music Ara	My Music dosya seçme ekranına geçer. Daha sonra müziği seçmek ve çalmak için cihazı manuel olarak çalıştırın.

Komut	Fonksiyon
AUX (Yardımcı)	Bağlı olan harici cihazı çalar.
Bluetooth Ses	Bağlı olan <i>Bluetooth</i> ® Kablosuz Teknolojili cihazda kayıtlı müziği çalar.
Mute (Sessiz)	Radyo ya da müziğin sesini kapatır.
Pardon?	En son yapılan yorumu tekrarlar.
İptal (Çıkış)	Sesli komutu sonlandırır.

Aracınızın özellikleri

- FM/AM radyo komutları: FM, AM radyo dinlerken kullanılacak komutlar.

Komut	Fonksiyon
Preset 1~6	Önceden ayarlanmış 1~6 düğmelerinde kayıtlı yayınları çalar.
Otomatik Kayıt	Otomatik Kayıt çekim kuvveti yüksek radyo yayını frekanslarını seçer ve Önceden ayarlanmış 1~6 düğmelerine kaydeder.
Preset 1~6 Kaydet	Önceden ayarlanmış 1~6 düğmelerine geçerli yayın frekansını kaydeder.
Arama yukarı	Sonraki çekim kuvveti yüksek yayını çalar.
Arama aşağı	Önceki çekim kuvveti yüksek yayını çalar.
Sonraki Kayıt	En son seçilen kayıt yanındaki kayıt numarasını seçer. (Örneğin: Kayıt no. 3 dinlenirken, kayıt no.4 seçilir.)
Önceki Kayıt	En son seçilen kayıt önündeki kayıt numarasını seçer. (Örneğin: Kayıt no. 3 dinlenirken, kayıt no.2 seçilir.)
Tarama	Geçerli yayından çekim gücü yüksek frekansları tarar ve her birini 10 saniye çalar.
Kayıt Tarama	Geçerli kayıttan sonraki kayda geçer ve her birini 10 saniye çalar.
AF on	Alternatif Frekans özelliğini etkinleştirir
AF off	Alternatif Frekans özelliğini devre dışı bırakır
Bölge	Bölge özelliğini devreye sokma

- Audio CD komutları: Audio CD dinlerken kullanılacak komutlar.

Komut	Fonksiyon
Bölge kapalı	Bölge özelliğini devre dışı bırakır
Program Tipi	Program Tipi RDS Program tipi seçme ekranına geçer. İstlenen program tipini seçmek için cihazı manuel olarak çalıştırın.
Rastgele	CD'deki parçaları rastgele çalar.
Rastgele kapalı	Parçaları sırayla çalmak için rastgele çalmayı iptal eder.
Tekrar	Geçerli parçayı tekrarlar.
Tekrar kapalı	Parçaları sırayla çalmak için tekrar çalmayı iptal eder.
Sonraki Parça	Bir sonraki parçayı çalar.
Önceki Parça	Bir önceki parçayı çalar.
Tarama	Parçaları sonraki parçadan itibaren her birini 10 saniye tarar.
Parça 1~30	İstlenen parça numarasını çalar.
Parça Arama	Parça seçme ekranına geçer. Daha sonra ilgili parçayı çalmak için parça adını söyleyin.
Bilgi	Geçerli parça ile ilgili bilgi ekranını gösterir.

Aracınızın özellikleri

- MP3 CD / USB komutları: CD ve USB'de kayıtlı müzik dosyalarını dinlerken kullanılacak komutlar.

Komut	Fonksiyon
Rastgele	Geçerli klasördeki dosyaları rastgele çalar.
Rastgele Tümü	Kayıtlı dosyaların tümünü rastgele çalar.
Rastgele kapalı	Dosyaları sırayla çalmak için rastgele çalmayı iptal eder.
Tekrar	Geçerli dosyayı tekrarlar.
Klasörü Tekrarla	Geçerli klasördeki tüm dosyaları tekrarlar.
Tekrar kapalı	Dosyaları sırayla çalmak için tekrar çalmayı iptal eder.
Sonraki Dosya	Bir sonraki dosyayı çalar.
Önceki Dosya	Bir önceki dosyayı çalar.
Tarama	Dosyaları sonraki dosyadan itibaren her birini 10 saniye tarar.
Dosya Arama	Dosya seçme ekranına geçer.
Klasör Arama	Klasör seçme ekranına geçer.
Bilgi	Geçerli dosya ile ilgili bilgi ekranını gösterir.
Kopyala	Geçerli dosyayı My Music içerisine kopyalar.

- iPod Komutları: iPod çalarken kullanılacak komutlar.

Komut	Fonksiyon
Rastgele Tümü	Kayıtlı şarkıların tümünü rastgele çalar.
Rastgele	Geçerli kategorideki şarkıları rastgele çalar.
Rastgele kapalı	Şarkıları sırayla çalmak için rastgele çalmayı iptal eder.
Tekrar	Geçerli şarkıyı tekrarlar.
Tekrar kapalı	Şarkıları sırayla çalmak için tekrar çalmayı iptal eder.
Sonraki Şarkı	Bir sonraki şarkıyı çalar.
Önceki Şarkı	Bir önceki şarkıyı çalar.
Şarkı Arama	Şarkı seçme ekranına geçer.
Bilgi	Geçerli şarkı ile ilgili bilgi ekranını gösterir.

Aracınızın özellikleri

- My Music Komutları: My Music'de kayıtlı şarkıları oylatırken kullanılabılen komutlar.

Komut	Fonksiyon
Rastgele	Geçerli kategorideki şarkıları rastgele çalar.
Rastgele kapalı iptal eder.	Şarkıları sırayla çalmak için rastgele çalmayı iptal eder.
Tekrar	Geçerli şarkıyı tekrarlar.
Tekrar kapalı	Şarkıları sırayla çalmak için tekrar çalmayı iptal eder.
Sonrakı Şarkı	Bir sonrakı şarkıyı çalar.
Önceki Şarkı	Bir önceki şarkıyı çalar.
Tarama	Dosyaları sonrakı dosyadan itibaren her birini 10 saniye tarar.
Dosya Arama	Dosya seçme ekranına geçer.
Bilgi	Geçerli dosya ile ilgili bilgi ekranını gösterir.
Sil	Geçerli dosyayı siler. Ek bir doğrulama işlemine geçeceksiniz.
Tümünü Sil	My Music'de kayıtlı tüm dosyaları siler. Ek bir doğrulama işlemine geçeceksiniz.

- Bluetooth® Kablosuz Teknolojisi Ses Komutları: Telefon Müziği oylatırken kullanılabılen komutlar.

Komut	Fonksiyon
Oynat	Duraklatılan şarkıyı oylatır.
Duraklat	Oynatılan şarkıyı duraklatır.

Aracınızı sürerken

Yola çıkmadan önce	5-4	Etkin ECO sistemi	5-32
• Araca binmeden önce	5-4	• Aktif ECO'nun çalışması	5-32
• Gerekli kontroller	5-4	• Aktif ECO'nun çalışmasının sınırlandırılması	5-32
• Motoru çalıştırmadan önce	5-4	Fren Sistemi	5-33
Anahtar konumları	5-5	• Hidrolik frenler	5-33
• Aydınlatmalı kontak anahtarı yuvası	5-5	• Park freni, el tipi	5-35
• Kontak anahtarı konumları	5-6	• Elektrikli el freni (EPB)	5-37
• Motor çalıştırma	5-7	• Acil fren	5-41
Motor ÇALIŞTIRMA/DURDURMA düğmesi	5-9	• Tekerlek Kilitlenmesini Önleyen fren sistemi (ABS)	5-41
• Yanan motor çalıştırma/durdurma düğmesi	5-9	• Elektronik stabilite kontrolü (ESC)	5-44
• Motor çalıştırma/durdurma düğmesinin konumu	5-9	• Araç denge yönetimi (VSM)	5-47
• Motor çalıştırma	5-12	• Yokuşta Kalkış Desteği (HAC)	5-48
ISG (Rölanti Dur-Kalk) sistemi	5-15	• Acil Stop Sinyali (ESS)	5-48
• Otomatik Durma	5-15	• İyi frenlemeye dair öneriler	5-49
• Otomatik Çalıştırma	5-17	Sabit hız kontrol sistemi	5-51
• ISG sistemi çalışma koşulları	5-18	Hız limiti kontrol sistemi	5-56
• ISG sistemi devre dışı bırakma	5-18	Şeritten Ayrılma Uyarı Sistemi (LDWS)	5-59
• ISG sistem arızası	5-19	Ekonomik Kullanım	5-62
Manüel şanzıman	5-20	Özel sürüş koşulları	5-64
• Manuel şanzımanın çalışması	5-20	• Tehlikeli sürüş koşulları	5-64
• İyi sürüşe yönelik öneriler	5-22	• Aracın yaylandırılması (ileri geri hareket ettirilmesi)	5-64
Otomatik şanzıman/Çift kavramalı şanzıman	5-23	• Yumuşak dönüş	5-65
• Otomatik şanzıman/Çift kavramalı şanzıman çalışması	5-23	• Gece sürüş	5-65
• İyi sürüşe yönelik öneriler	5-30	• Yağmurlu havalarda sürüş	5-65



- Su baskınına uğramış alanlarda sürüş..... 5-66
- Arazi sürüşü 5-66
- Otoyolda araç kullanımı 5-66
- Kış koşullarında sürüş..... 5-67**
 - Karlı veya buzlu yollarda kullanım 5-67
 - Kış lastikleri 5-67
 - Lastik zincirleri 5-68
- Römork çekerken..... 5-71**
 - Kancalar 5-72
 - Emniyet zincirleri..... 5-72
 - Römork frenleri 5-73
 - Römork çekme 5-73
 - Römork çekme ve bakım..... 5-76
 - Römork çekmeye karar verirsiniz..... 5-77
- Araç ağırlığı 5-80**



⚠ UYARI - EGZoz GAZI TEHLİKELİ OLABİLİR!

Egzoz gazı son derece zararlı olabilir. Aracınızın içerisinde egzoz gazı kokusu hissederseniz derhal camları açınız.

• **Egzoz gazını solumayınız.**

Egzoz gazı karbon monoksit içerir ve renksiz ve kokusuz olan bu gaz bilinç kaybına ve solunum eksikliğine bağlı olarak ölüme neden olabilir.

• **Egzoz sisteminde kaçak olmadığından emin olunuz.**

Araç yağ değişimi veya başka bir amaçla kaldırıldığında, egzoz sistemi de kontrol edilmelidir. Egzozdan farklı bir ses geldiğini duyarsanız veya sürüş esnasında aracınızın altına bir şey çarparsa, mümkün olan kısa süre içerisinde aracınızın egzoz sistemini bir KIA yetkili bayiine kontrol ettiriniz.

• **Kapalı bir alanda aracınızın motorunu çalıştırmayınız.**

Garajınızın kapısı açık olsa bile, garajın içindeyken motoru rölantide çalıştırmak oldukça tehlikeli olabilir. Garajın içindeyken motoru asla uzun süre çalıştırmayınız. Motor marş alır almaz aracınızı garajdan çıkarınız.

• **Aracın içinde insanlar varken, motoru uzun süre rölantide çalıştırmaktan kaçınınız.**

Aracın içinde insanlar varken, motoru uzun süre rölantide çalıştırmamız gerekiyorsa, aracınızın açık bir alanda olduğundan ve aracın içine temiz hava girişi sağlamak üzere hava giriş sisteminin "Temiz" hava moduna, fanın ise yüksek hızlardan birine ayarlı olduğundan emin olunuz.

Bagaja sığmayacak büyüklükte nesnelere taşıdığınız için bagaj kapağı açık bir şekilde yolculuk yapmak zorunda kalırsanız:

1. Tüm camları kapatınız.
2. Yan havalandırma kanallarını açınız.
3. Hava giriş kontrol düğmesini "Temiz" hava moduna, hava akış kontrol düğmesini "Zemin" veya "Yüz" moduna ve fanı da yüksek hızlardan birine ayarlayınız.

Havalandırma sisteminin düzgün bir şekilde çalışması için, ön camın hemen ön tarafında bulunan havalandırma sistemi hava giriş kanallarının kar, buz, yaprak veya benzeri nedenlerden ötürü tıkanmamasına dikkat ediniz.



Aracınızı sürerken

YOLA ÇIKMADAN ÖNCE

Araca binmeden önce

- Tüm camların, aynaların ve dış aydınlatmaların temiz olduğundan emin olunuz.
- Lastiklerin durumunu kontrol ediniz.
- Aracın altından herhangi bir sızıntı ya da kaçak olup olmadığını kontrol ediniz.
- Aracınızı geri alacaksınız, arkada hiçbir engel olmadığından emin olunuz.

Gerekli kontroller

Yağ/sıvı seviyelerinin (örneğin motor yağı, motor soğutma suyu, fren hidroliği ve cam suyu) düzenli olarak kontrol edilmesi gerekir. Kesin kontrol periyotları yağ/sıvı tipine göre değişir. Daha detaylı bilgi 7. bölümdeki "Bakım" konusunda yer almaktadır.

UYARI

Dikkatiniz dağılmışken sürmek, kaza, ciddi kişisel yaralanma ve ölüme sebebiyet verebilecek araç kontrolünde kayıp ile sonuçlanabilir. Sürücünün birinci sorumluluğu aracın güvenli ve kuralına uygun sürüşündedir ve sürücünün gözlerini, dikkatini ve odaklanmasını aracın güvenli sürüşünden farklı bir yere çekebilecek herhangi bir el aygıtı, diğer ekipman veya araca ait veya kanun ile yasaklanmış herhangi bir sistem aracı sürerken asla kullanılmamalıdır.

Başlamadan önce

- Tüm kapıları kapatınız ve kilitleyiniz.
- Koltuğunuzu tüm kumandalara rahatça erişmenize olanak sağlayacak şekilde ayarlayınız.
- İç ve dış aynaları ayarlayınız.
- Tüm aydınlatmaların çalıştığından emin olunuz.
- Tüm göstergeleri kontrol ediniz.
- Kontak anahtarı ON konumuna alındığında uyarı lambalarının yanıp yanmadığını kontrol ediniz.
- El frenini serbest bırakınız ve fren uyarı lambasının söndüğünden emin olunuz.

Emniyetli kullanım için aracınızı ve aracınızın donanım özelliklerini iyi tanımanız gerekir.

UYARI

Araç hareket halindeyken tüm yolcuların emniyet kemerleri düzgün bir şekilde takılı olmalıdır. Emniyet kemerlerinin doğru kullanımı hakkında daha fazla bilgi için 3. bölümdeki "Emniyet kemerleri" konusuna bakınız.

UYARI

Vites kolunu D (Sürüş) veya R (Geri) konumuna almadan önce, aracınızın etrafında herhangi biri, özellikle de çocuklar olup olmadığını kontrol ediniz.





⚠ UYARI - Alkol veya uyarıcı madde etkisi altında araç kullanımı

Alkollü araç kullanmak son derece tehlikelidir.

Alkollü araç kullanımı trafik kazalarının en önemli nedenlerinden biridir. Küçük bir miktar alkol bile sürücünün reflekslerini, algı durumunu ve karar alma yeteneğini olumsuz yönde etkileyecektir.

Bazı durumlarda, uyarıcı madde etkisi altında araç kullanmak, alkollü araç kullanmaktan bile tehlikeli olabilir.

Alkol veya uyarıcı madde almış bir durumda araç kullanırken kaza yapma riskiniz oldukça artar.

Alkol veya uyarıcı madde aldıysanız, araç kullanmayınız. Alkol veya uyarıcı madde almış bir sürücünün kullandığı araçta yolculuk yapmayınız. Mümkünse alkol veya uyarıcı madde almamış birinin direksiyona geçmesini sağlayınız veya taksici çağırınız.

⚠ UYARI

- Aracı motor çalışır durumda park etmek veya durdurmak istiyorsanız, uzun süre boyunca gaz pedalını basılı tutmamaya dikkat ediniz. Motor veya egzoz sistemi aşırı ısınabilir ve yangına neden olabilir.
- Ani bir duruş yaptığınızda veya direksiyon simidini hızlı çevirdiğinizde, gevşek nesnelere yere düşebilir ve ayak pedalının işlemesine engel oluşturarak muhtemel bir kazaya sebep verebilir. Araç içindeki her şeyi güvenli olarak saklayınız.
- Eğer sürüşe odaklanmazsanız, kazaya sebebiyet verebilir. Sürüşü engelleyebilecek ses veya ısıtıcı gibi şeyleri çalıştırırken dikkatli olunuz. Güvenli sürmek sürücünün sorumluluğundadır.

ANAHTAR KONUMLARI

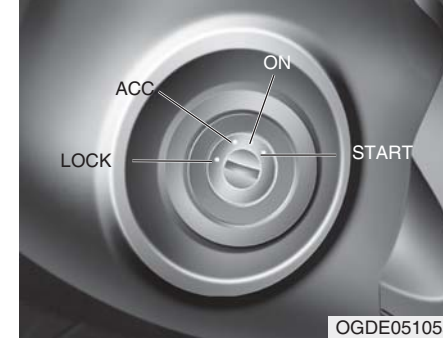

Aydınlatmalı kontak anahtarı yuvası

Kontak anahtarı ON (AÇIK) konumunda değilken, ön kapılardan biri açıldığında kontak anahtarı yuvası aydınlatması devreye girecektir. Kontak anahtarı "ON" (AÇIK) konumuna getirildiğinde veya kapı kapandıktan 30 saniye sonra kontak anahtarı yuvası aydınlatması sönecektir.





Aracınızı sürerken

Kontak anahtarı konumları

LOCK (KİLİTLİ)

Hırsızlığa karşı bir tedbir olarak direksiyon kilitlenir. Anahtar kontakta sadece LOCK konumunda çıkarılabilir.

Kontak anahtarını LOCK konumuna alırken, ACC konumunda anahtarı içeri doğru itiniz ve anahtarı daha sonra LOCK konumuna çeviriniz.

ACC (Aksesuar)

Bu konumda direksiyon kilidi açılmıştır ve elektrikli aksesuarlar kullanılabilir durumdadır.

* NOT

Kontak anahtarını ACC konumuna alırken güçlük çekiyorsanız, direksiyonu hafifçe sağa ya da sola çeviriniz ve daha sonra anahtarı çevirmeye çalışınız.

ON

Motor çalıştırılmadan önce uyarı lambaları kontrol edilebilir. Motorun çalıştırılmasının ardından kontak anahtarının bulunması gereken normal çalışma konumu budur.

Akünün boşalmasını önlemek için motor çalışmıyorken kontak anahtarını ON (AÇIK) konumunda bırakmayınız.

START

Motoru çalıştırmak için kontak anahtarını START (MARŞ) konumuna alınız. Marş motoru, siz anahtarı bu konumda tuttuğunuz sürece çalışacaktır; daha sonra anahtar ON (AÇIK) konumuna dönecektir. Bu konumda fren uyarı lambası kontrol edilebilir.

⚠ UYARI - Kontak anahtarı

- Araç hareket halindeyken kontak anahtarını asla LOCK ya da ACC konumuna almayınız. Bu direksiyon hakimiyetinin ve aracın frenleme kabiliyetinin kaybedilmesine yol açarak ani bir kazaya neden olabilir.
- Direksiyon kilidi el freninin yerini tutmaz. Sürücü koltuğundan kalkmadan önce, daima vites kolunu 1 konumuna (düz vites) ya da P (Park) konumuna (otomatik vites) alınız; el frenini sonuna kadar çekiniz ve motoru durdurunuz. Bu tedbirlerin alınmaması durumunda araç beklenmedik ve ani bir şekilde hareket edebilir.
- Araç hareket halindeyken kesinlikle elinizi direksiyon simidinden geçi-erek kontak anahtarına ya da diğer kontrollere uzanmaya çalışmayınız. Ellerinizin ya da kollarınızın bu alanda bulunması direksiyon hakimiyetini kaybetmenize, buna bağlı olarak bir kazaya ve yaralanmalarla ya da hayati riskle karşı karşıya kalmanıza neden olabilir.
- Sürücü koltuğunun etrafına hareket edebilecek nesnelere yerleştirmeyiniz, sürüş esnasında bu nesnelere kayabilir ve sürücünün direksiyon hakimiyetini kaybetmesine, dolayısıyla da kazaya yol açabilir.





Motor çalıştırma

⚠ UYARI

Aracınızı kullanırken uygun ayakkabılar giyiniz.

Yüksek topuklu ayakkabılar ve kayak botları gibi uygun olmayan ayakkabılar fren, gaz ve debriyaj (mevcut ise) pedallarını kullanmanıza engel olabilir.

*** NOT - Kick down mekanizması**

Aracın gaz pedalında kick down mekanizması mevcutsa sürücünün gaz pedalına basması için gereken güç artırılarak sürüşün yanlılıkla tam gaz konumunda gerçekleştirilmesi önlenir. Ancak pedala yaklaşık %80'den fazla basıldığında, araç tam gaz konumuna ulaşabilir ve gaz pedalına daha kolay şekilde basılabilir. Bu durum bir arıza olduğu anlamına gelmez.

Benzin motorlu bir aracın çalıştırılması

1. El freninin çekili olduğundan emin olunuz.
2. **Manüel Şanzıman - Debriyaj pedalına sonuna kadar basınız ve vitesi boşa alınız. Kontak anahtarını START konumuna alırken, debriyaj ve fren pedallarını basılı tutunuz.**
Otomatik Şanzıman/DCT*- Vites kolunu P (Park) konumuna alınız.
Fren pedalına sonuna kadar basınız.
Motoru vites kolu N (Boş) konumunda dayken de çalıştırabilirsiniz.

* DCT: Çift kavramalı şanzıman

3. Kontak anahtarını START konumuna alınız ve motor çalışana kadar bu konumda tutunuz (en fazla 10 saniye), daha sonra anahtarı bırakınız.
4. Çok soğuk havalarda (-18°C'nin altında) ya da araç birkaç gün boyunca kullanılmamışsa, gaz pedalına basmadan motoru ısıtınız.

*Motorun her durumda (motor soğukken ya da sıcakken), **gaz pedalına basmadan çalıştırılması gerekir.***

⚠ DİKKAT

Motor araç hareket halindeyken stop edecek olursa, vites kolunu P (Park) konumuna almaya çalışmayınız. Trafik ve yol koşulları elveriyorsa, araç hala hareket halindeyken vites kolunu N (Boş) konumuna alıp kontak anahtarını START konumuna çevirerek motoru tekrar çalıştırmayı deneyiniz.

⚠ DİKKAT

Marşa 10 saniyeden daha uzun süre basmayınız. Motor stop ederse ya da çalışmazsa, marşa yeniden basmadan önce 5-10 saniye bekleyiniz. Marş motorunun hatalı bir şekilde kullanılması hasar görmesine neden olabilir.





Aracınızı sürerken

Dizel motorlu aracın çalıştırılması

Soğuk dizel motorun çalıştırılmadan önce ve yola çıkılmadan önce ısıtılması gerekir.

1. El freninin çekili olduğundan emin olunuz.
2. **Manüel Şanzıman - Debriyaj pedalına sonuna kadar basınız ve vitesi boşa alınız. Kontak anahtarını START konumuna alırken, debriyaj ve fren pedallarını basılı tutunuz.**

Otomatik Şanzıman - Vites kolunu P (Park) konumuna alınız.
Fren pedalına sonuna kadar basınız.

Motoru vites kolu N (Boş) konumundayken de çalıştırabilirsiniz.

Kızdırma bujisi gösterge lambası

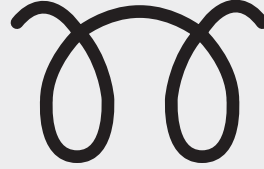

W-60

3. Motoru ısıtmak için kontak anahtarını ON (AÇIK) konumuna alınız. Kızdırma bujisi gösterge lambası yanacaktır.
4. Kızdırma bujisi gösterge lambası sönerse, kontak anahtarını START konumuna alınız ve motor çalışana kadar bu konumda tutunuz (en fazla 10 saniye), daha sonra kontak anahtarını bırakınız.

* NOT

Ön ısıtmanın sona ermesinin ardından geçen 10 saniye içinde motor çalıştırılmamışsa, kontak anahtarını önce 10 saniye için LOCK (KİLİTLİ) konumuna, daha sonra yeniden ısıtma için ON (AÇIK) konumuna alınız.

Turbo kompresör ara soğutucusu (inter-cooler) bulunan motorun çalıştırılması ve durdurulması

1. Motor çalışmaya başladıktan hemen sonra gaz pedalına ya da motora yüklenmeyiniz.

Motor soğuksa, turbo kompresör ünitesindeki yağlama yeterli seviyeye ulaşana kadar motoru birkaç saniye rölantide çalıştırınız.

2. Aracın motorun zorlanmasına ve aşırı yüke maruz kalmasına neden olacak şekilde yüksek hızda ya da uzun süre kullanılması durumunda, motoru durdurmadan önce yaklaşık 1 dakika rölantide çalıştırınız.

Uygulanan rölanti süresi, turbo kompresörün motor stop edilmeden önce soğumasına imkan tanır.

⚠ DİKKAT

Aşırı yüke maruz kalmış motoru hemen durdurmayınız. Bu, motorda ya da turbo kompresöründe ciddi hasar meydana gelmesine neden olabilir.



MOTOR ÇALIŞTIR/DURDUR DÜĞMESİ (MEVCUT İSE)**Motor çalıştırma/durdurma düğmesinin konumu****KAPALI**

Beyaz

Düz şanzıman ile

Motoru kapatmak ya da aracın gücünü kesmek için aracı durdurun ve motor çalıştırma/durdurma düğmesine basınız.

Otomatik şanzıman /DCT ile*

Motoru kapatmak ya da aracın gücünü kesmek için vites kolu P (Park) konumunda iken MOTOR ÇALIŞTIR/DURDUR düğmesine basınız.

Vites kolu P(Park) konumunda değilken MOTOR ÇALIŞTIR/DURDUR düğmesine bastığınızda MOTOR ÇALIŞTIR/DURDUR düğmesi KAPALI konuma değil ACC konumuna geçer.

* DCT: Çift kavramalı şanzıman

Kontak anahtarı yuvası ve direksiyon kilidi

Ayrıca, sizi hırsızlığa karşı korumak için MOTOR ÇALIŞTIR/DURDUR düğmesi KAPALI konumda iken direksiyon simidi kilitletir. Kapı açıldığında kilitletir.

Sürücü kapısını açtığınızda direksiyon simidi tam olarak kilitletmezse, uyarı sesi duyulur. Direksiyon simidini tekrar kilitlemeyi deneyiniz. Motor çalıştırılmıyorsa, sistemi Kia yetkili servisinde kontrol ettiriniz.

Ek olarak sürücü kapısı açıldıktan sonra MOTOR ÇALIŞTIR/DURDUR düğmesi KAPALI konumda ise direksiyon simidi kilitletmez ve uyarı sesi duyulur. Bu durumda kapıyı kapatınız.

Ardından direksiyon simidi kilitletir ve uyarı sesi kesilir.

*** NOT**

Direksiyon simidi tam olarak kilitletmezse, MOTOR ÇALIŞTIR/DURDUR düğmesi çalışmaz. Düzeltmek için direksiyon simidini sağa ve sola çevirirken MOTOR ÇALIŞTIR/DURDUR düğmesine basınız.

Yanan motor çalıştırma/durdurma düğmesi

Ön kapı açıldığında motor çalıştır/durdur düğmesi rahatlığınız için yanar. Kapı kapandıktan yaklaşık 30 saniye sonra söner. Hırsızlık önleme sistemi devreye girdiğinde de hemen söner.

Aracınızı sürerken

⚠ DİKKAT

Yalnızca araç hareket halinde olmadığınd motoru durdurabilir ya da aracın gücünü kesebilirsiniz. Araç hareket halinde iken acil bir durumda MOTOR ÇALIŞTIR/DURDUR düğmesine 2 saniyeden fazla ya da 3 saniye içerisinde art arda 3 kez basarak motoru durdurabilir ve ACC konumuna getirebilirsiniz. Araç hala hareket halinde ise vites kolu N konumunda iken MOTOR ÇALIŞTIR/DURDUR düğmesine basarak fren pedalına basmadan motoru tekrar çalıştırabilirsiniz.

ACC (AKSESUAR)



Düz şanzıman ile

Debriyaj pedalına basmadan düğme KAPALI konumda iken MOTOR ÇALIŞTIR/DURDUR düğmesine basınız.

Otomatik şanzıman /DCT ile

Fren pedalına basmadan KAPALI konumda iken MOTOR ÇALIŞTIR/DURDUR düğmesine basınız.

Direksiyon kilidi açılır (direksiyon kilidi mevcutsa) ve elektrikli aygıtlar çalışır. MOTOR ÇALIŞTIR/DURDUR düğmesi ACC konumunda 1 saatten fazla kalırsa düğme akünün boşalmasını önlemek için otomatik olarak kapanır.

ON



Düz şanzıman ile

Debriyaj pedalına basmadan düğme KAPALI konumda iken MOTOR ÇALIŞTIR/DURDUR düğmesine basınız.

Otomatik şanzıman /DCT ile

Fren pedalına basmadan ACC konumunda iken MOTOR ÇALIŞTIR/DURDUR düğmesine basınız.

Motor çalıştırılmadan önce uyarı lambaları kontrol edilebilir. MOTOR ÇALIŞTIR/DURDUR düğmesini uzun süre AÇIK konumda bırakmayınız. Motor çalışmadığından akü boşalabilir.

ÇALIŞTIR/İLERLE**Düz şanzıman ile**

Motoru çalıştırmak için debriyaj ve fren pedalına basınız ve ardından vites kolu N (Boş) konumunda iken MOTOR ÇALIŞTIR/DURDUR düğmesine basınız.

Otomatik şanzıman /DCT ile

Motoru çalıştırmak için fren pedalına basınız ve vites kolu P (Park) ya da N (Boş) konumunda iken MOTOR ÇALIŞTIR/DURDUR düğmesine basınız. Güvenliğiniz için motoru vites kolu P (Park) konumunda iken çalıştırınız.

*** NOT**

Düz şanzımanlı araçlarda debriyaj pedalına veya otomatik şanzımanlı araçlarda fren pedalına basmadan MOTOR ÇALIŞTIR/DURDUR düğmesine basmanız halinde motor çalışmaz ve MOTOR ÇALIŞTIR/DURDUR düğmesi şu şekilde geçiş yapar:
OFF → ACC → ON → OFF veya ACC

*** NOT**

MOTOR ÇALIŞTIR/DURDUR düğmesini ACC ya da AÇIK konumda uzun süre bırakırsanız, akü boşalır.

⚠ UYARI

- Araç hareket halinde iken MOTOR ÇALIŞTIR/DURDUR düğmesine kesinlikle basmayınız. Bu direksiyon hakimiyetinin ve aracın frenleme kabiliyetinin kaybedilmesine yol açarak ani bir kazaya neden olabilir.
- Direksiyon kilidi el freninin yerini tutmaz. Sürücü koltuğundan kalkmadan önce, vites kolunu daima P (Park) konumuna alınız, daha sonra el frenine sonuna kadar basınız ve motoru durdurunuz. Bu tedbirlerin alınmaması durumunda araç beklenmedik ve ani bir şekilde hareket edebilir..

(Devam ediyor)

(Devam ediyor)

- Araç hareket halindeyken kesinlikle elinizi direksiyon simidinden geçirerek MOTOR ÇALIŞTIR/DURDUR düğmesine ya da diğer kontrollere uzanmaya çalışmayınız. Ellerinizin ya da kollarınızın bu alanda bulunması direksiyon hakimiyetini kaybetmenize, buna bağlı olarak bir kazaya ve yaralanmalarla ya da hayati riskle karşı karşıya kalmanıza neden olabilir.
- Sürücü koltuğunun etrafına hareket edebilecek nesnelere yerleştirmeyiniz, sürüş esnasında bu nesnelere kayabilir ve sürücünün direksiyon hakimiyetini kaybetmesine, dolayısıyla da kazaya yol açabilir.



Aracınızı sürerken

Motor çalıştırma



UYARI

Aracınızı kullanırken uygun ayakkabılar giyiniz.

Yüksek topuklu ayakkabılar ve kayak botları gibi ayakkabılar fren ve gaz pedallarını kullanmanıza engel olabilir.

* NOT - Kick down mekanizması (mevcut ise)

Aracın gaz pedalında kick down mekanizması mevcutsa sürücünün gaz pedalına basması için gereken güç artırılarak sürüşün yanlılıkla tam gaz konumunda gerçekleştirilmesi önlenir. Ancak pedala yaklaşık %80'den fazla basıldığında, araç tam gaz konumuna ulaşabilir ve gaz pedalına daha kolay şekilde basılabilir. Bu durum bir arıza olduğu anlamına gelmez.

Benzin motorlu bir aracın çalıştırılması

1. Akıllı anahtarı yanınıza alınız ya da aracın içinde bırakınız.
2. El freninin tam olarak devrede olduğundan emin olunuz.
3. **Manüel Şanzıman - Debriyaj pedalına sonuna kadar basınız ve vitesi boşa alınız. Motoru çalıştırırken debriyaj pedalını ve fren pedalını basılı tutunuz.**

Otomatik Şanzıman - Vites kolunu P (Park) konumuna alınız.

Fren pedalına sonuna kadar basınız.

Motoru vites kolu N (Boş) konumunda dayken de çalıştırabilirsiniz.

* DCT: Çift kavramalı şanzıman

4. Motor çalıştırma/durdurma düğmesine basınız.
5. Çok soğuk havalarda (-18°C'nin altında) ya da araç birkaç gün boyunca kullanılmamışsa, gaz pedalına basmadan motoru ısıtınız.

Motorun her durumda (motor soğukken ya da sıcakken), gaz pedalına basılmadan çalıştırılması gerekir.

Dizel motorlu aracın çalıştırılması

Soğuk dizel motorun çalıştırılmadan önce ve yola çıkılmadan önce ısıtılması gerekir.

1. El freninin çekili olduğundan emin olunuz.
2. **Manüel Şanzıman - Debriyaj pedalına sonuna kadar basınız ve vitesi boşa alınız. Kontak anahtarını START konumuna alırken, debriyaj ve fren pedallarını basılı tutunuz.**

Otomatik Şanzıman - Vites kolunu P (Park) konumuna alınız.

Fren pedalına sonuna kadar basınız.

Motoru vites kolu N (Boş) konumunda dayken de çalıştırabilirsiniz.





Kızdırma bujisi gösterge lambası

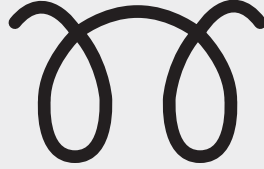

W-60

3. Fren pedalına basarken MOTOR ÇALIŞTIR/DURDUR düğmesine basınız.
4. Yanan kızdırma bujisi gösterge lambası sönmüceye kadar fren pedalına basmaya devam ediniz. (yaklaşık 5 saniye)
5. Kızdırma bujisi gösterge lambası söndüğünde motor çalışmaya başlar.

* NOT

Motor ön ısıtma konumundayken MOTOR ÇALIŞTIR/DURDUR düğmesine bir kez daha basılması halinde motor çalışabilir.

Turbo kompresör ara soğutucusu (inter-cooler) bulunan motorun çalıştırılması ve durdurulması

1. Motor çalışmaya başladıktan hemen sonra gaz pedalına ya da motora yüklenmeyiniz.
Motor soğuksa, turbo kompresör ünitesindeki yağlama yeterli seviyeye ulaşana kadar motoru birkaç saniye rölantide çalıştırınız.

2. Aracın motorun zorlanmasına ve aşırı yüke maruz kalmasına neden olacak şekilde yüksek hızda ya da uzun süre kullanılması durumunda, motoru durdurmadan önce yaklaşık 1 dakika rölantide çalıştırınız.

Uygulanan rölanti süresi, turbo kompresörün motor stop edilmeden önce soğumasına imkan tanır.

⚠ DİKKAT

Aşırı yüke maruz kalmış motoru hemen durdurmayınız. Bu, motorda ya da turbo kompresöründe ciddi hasar meydana gelmesine neden olabilir.

- Akıllı anahtar araçta olsa bile sizden uzakta ise motor çalışmayabilir.
- Motor çalıştırma/durdurma düğmesi ACC ya da üst konumda olduğunda bir kapı açılırsa sistem akıllı anahtar sorgular. Akıllı anahtar araçta değil ise "Anahtar araçta değil" uyarısı LCD ekranda belirir.
Ve tüm kapılar kapalıysa uyarı sesi 5 saniye duyulur. Araç hareket ederse gösterge ya da uyarı kapanır. Akıllı anahtarı her zaman yanınızda taşıyınız.

⚠ UYARI

Motor, yalnızca akıllı anahtar araçta olduğunda çalışır.

Çocukların ya da aracın bu özelliğini bilmeyen kişilerin MOTOR ÇALIŞTIR/DURDUR düğmesine ya da ilgili parçalara dokunmasına asla izin vermeyiniz.





Aracınızı sürerken

⚠ DİKKAT

Motor araç hareket halindeyken stop edecek olursa, vites kolunu P (Park) konumuna almaya çalışmayınız.

Trafik ve yol koşulları elveriyorsa, araç hala hareket halindeyken vites kolunu N (Boş) konumuna alıp **MOTOR ÇALIŞTIR/DURDUR düğmesine basarak motoru tekrar çalıştırmayı deneyiniz.**



*** NOT**

- Pil zayıfsa ya da akıllı anahtar düzgün çalışmıyorsa akıllı anahtarı yerine takarak motoru çalıştırabilirsiniz. Kilit düğmesinin olduğu tarafla direkt temasa geçilmeli. Akıllı anahtarı motor çalıştırma/durdurma düğmesinin üstüne bastırırsanız, motor çalıştırma/durdurma düğmesi ve akıllı anahtar açısı

(Devam ediyor)

(Devam ediyor)

- Fren lambası sigortası yanarsa motoru normal olarak çalıştıramazsınız.

Sigortayı yenisiyle değiştiriniz. Mümkün değilse, ACC konumunda iken **MOTOR ÇALIŞTIR/DURDUR** düğmesine 10 saniye basarak motoru çalıştırabilirsiniz. Motor fren pedalına basılmadan çalıştırılabilir. Ancak güvenliğiniz için her zaman motoru çalıştırmadan fren pedalına basınız.

⚠ DİKKAT

Stop lambası sigortası yanmadığı sürece **MOTOR ÇALIŞTIR/DURDUR düğmesine 10 saniyeden fazla basmayınız.**





ISG (RÖLANTİ DUR-KALK) SİSTEMİ (MEVCUT İSE)

Aracınızda, aracınız hareketsiz halde durduğunda otomatik olarak motoru kapatan ISG sistemi bulunabilir. (Örneğin : Kırmızı ışıkta, dur işaretinin bulunduğu yerlerde ve trafik sıkıştığında)

Çalıştırma koşulları sağlandığında motor otomatik olarak çalışır.

Motor çalıştığında ISG sistemi her zaman devrededir (ON).

* NOT

Motor ISG sistemi ile otomatik olarak çalıştırıldığında bazı uyarı lambaları (ABS, ESP, ESP OFF, EPS veya el freni uyarı lambası) birkaç saniyelikliğine yanabilir.

Bu durum düşük akü voltajından kaynaklanmaktadır. Bu sistemde bir arıza olduğu anlamına gelmez.



Motor duracaktır ve gösterge panelindeki yeşil AUTO STOP göstergesi (**A**) yanacaktır.

Otomatik Durma

Motoru rölanti dur-kalk modunda durdurmak için

1. Aracın hızını 5 km/s altına düşürünüz.
2. Vites kolunu N (Boş) konumuna alınız.
3. Debriyaj pedalını bırakınız.





Aracınızı sürerken

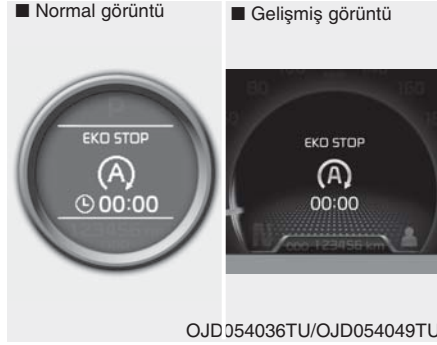

Ayrıca, LCD ekranda "Otomatik Durdurma" mesajı belirir.

* NOT

En son rölanti durmasından sonra en az 10 km/h hıza ulaşmanız gerekmektedir.

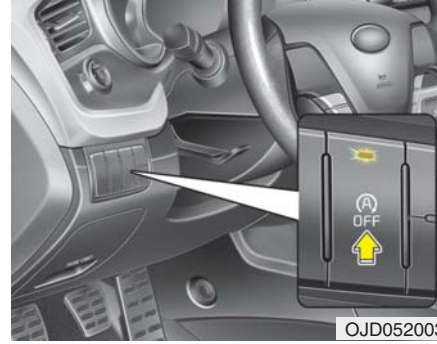

* NOT

Otomatik durdurma modunda emniyet kemerinizi takmadığınızda ya da sürücü kapısını (ya da motor kaputunu) açtığınızda, aşağıdakiler meydana gelir:

- ISG sistemi devre dışı bırakılır (ISG OFF düğmesinin ışığı yanar).

(Devam ediyor)



(Devam ediyor)

• LCD ekranda "Otomatik Çalıştırma Devre Dışı, Manuel Olarak Çalıştırınız" mesajı belirir.





Aracınızı sürerken



Otomatik Çalıştırma

Motoru rölanti durma modundan yeniden başlatmak için

- Vites kolu N (Boş) konumundayken debriyaj pedalına basınız.
- LCD ekranda "Otomatik Çalıştırma için Debriyaj Pedalına Basınız" mesajı belirir.
- Motor çalışmaya başlayacak ve gösterge panelindeki yeşil AUTO STOP ((A)) göstergesi sönecektir.

Eğer aşağıdakilerden herhangi biri söz konusu ise sürücünün bir şey yapmasına gerek olmadan motor yine otomatik olarak çalışacaktır:

- Klima açık konumdayken manuel klima kontrol sisteminin fan hızı 3. konumun üstüne ayarlanmışsa.
- Klima açık konumdayken otomatik klima kontrol sisteminin fan hızı 6. konumun üstüne ayarlanmışsa.
- Klima kontrol sistemi açık haldeyken belli bir zaman geçtiğinde.
- Buz çözücü açık konumdayken
- Fren vakum basıncı düşükken.
- Akü şarj durumu düşükken.
- Araç hızı 5 km/h'in üstüne çıktığında.



Gösterge panelindeki yeşil AUTO STOP ((A)) düğmesi 5 sn yanıp söner ve LCD ekranda "Auto Stop" mesajı belirir.



Aracınızı sürerken

ISG sistemi çalışma koşulları

ISG sistemi şu koşullar altında çalışacaktır:

- Sürücü emniyet kemeri takılı olmalı.
- Sürücü kapısı ve kaput kapalı konumda olmalı.
- Fren vakum basıncı yeterli seviyede olmalı.
- Akü yeterince şarja sahip olmalı.
- Dış hava ısısı 2C ve 35C arası.
- Motor soğutma suyu sıcaklığı çok düşük olmamalı.



■ Normal görüntü

■ Gelişmiş görüntü



OJD052003/OJD054039TU/OJD054052TU



■ Normal görüntü

■ Gelişmiş görüntü



OJD052003/OJD054038TU/OJD054051TU

* NOT

- Eğer IGS sistemi gerekli çalışma koşulunu bulamazsa, devre dışı kalacaktır. ISG OFF düğmesindeki ışık yanar ve LCD ekranda "Auto Stop Deactivated" mesajı belirecek.
- Eğer ışık veya uyarı sürekli yanıyorsa, çalışma koşulunu kontrol ediniz.

ISG sistemi devre dışı bırakma

- Eğer ISG sistemini devre dışı bırakmak isterseniz, ISG OFF düğmesine basınız. ISG OFF düğmesindeki ışık yanar ve LCD ekranda "Auto Stop Deactivated" mesajı belirecek.
- Eğer ISG OFF düğmesine tekrar basarsanız, sistem devreye girecek ve ISG OFF düğmesinin üzerindeki ışık sönecektir.

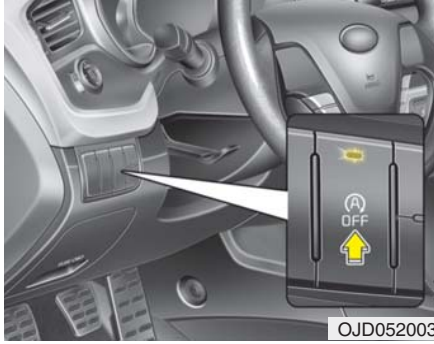

ISG sistem arızası

Şu koşullarda sistem çalışmayabilir:
ISG ile ilgili sensör veya sistem hatası oluştuğunda.

Aşağıdakiler meydana gelir:

- Gösterge panelinde sarı AUTO STOP (A) göstergesi 5 saniye yanıp söndükten sonra yanık durumda kalır.
- ISG OFF düğmesinin ışığı yanar.

* NOT

- Düğmenin lambası ISG OFF düğmesine tekrar basılarak kapatılmamışsa veya ISG sistemi sürekli düzgün şekilde çalışmıyorsa lütfen en kısa zamanda bir KIA yetkili servisine başvurunuz.
- ISG OFF düğme ışığı yandığında, aracınızı en fazla 2 saat boyunca yaklaşık 80km/h hızla sürdükten ve fan hızı kontrol düğmesini 2. konumdan aşağıda kullandıktan sonra ışık sönebilir. Bu prosedürü uygulamanıza rağmen düğmenin lambası yanmaya devam ediyorsa, lütfen en kısa zamanda bir KIA yetkili servisine başvurunuz.

⚠ UYARI

Motor Rölanti Durma modundayken sürücü herhangi bir şey yapmadan motorun yeniden çalışması mümkündür.

Araçtan ayrılmadan veya motor bölmesinde herhangi bir işlem gerçekleştirmeden önce kontak anahtarını LOCK (OFF) konumuna getirerek veya anahtarı çıkararak motoru durdurunuz.



Aracınızı sürerken

MANUEL ŞANZIMAN (MEVCUT İSE)

■ A Tipi

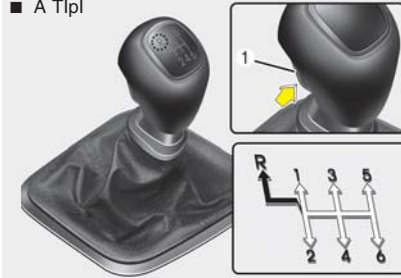

⇒ Vites kolu düğme (1) çekilmeden hareket ettirilebilir.

➔ Vites kolu halka (1) çekilmeden hareket ettirilemez.

OJD052004

■ B Tipi

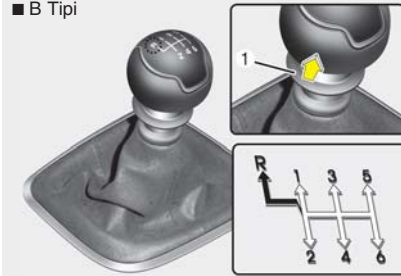

⇒ Vites kolu halka (1) çekilmeden hareket ettirilebilir.

➔ Vites kolu halka (1) çekilmeden hareket ettirilemez.

OJD053058

Manuel şanzimanın çalışması

- Düz şanziman 6 ileri vites konumuna sahiptir.

Vites konuları vites kolundaki topuzun üzerinde gösterilmektedir. Şanziman tüm ileri viteslerle tamamen senkronize olduğundan, vites kolaylıkla küçültülür veya büyütülür.

- Vites değiştirirken debriyaj pedalına sonuna kadar basınız, daha sonra ayağınızı yavaş yavaş pedaldan çekiniz.

Aracınızda bir kontak kilit düğmesi mevcutsa, debriyaja basmadan motoru çalıştırmayı denerseniz, motor çalışmayacaktır.

- Vites kolunun R (Geri) konumuna alınmadan önce boşa alınması gerekir. Vites kolunu R konumuna almadan önce kol üzerindeki topuzun hemen altına yerleştirilmiş olan halka yukarı doğru çekilmelidir.
- Vitesi R (Geri) konumuna almadan önce aracın tamamen durduğundan emin olunuz.

Motoru asla devir göstergesi ibresinin kırmızı tehlike bölgesine girmesine yol açacak bir şekilde kullanmayınız.

⚠ DİKKAT

- **Beşinci vitesten dördüncü vitese geçerken, yanlışlıkla vites değiştirme kolunun yan taraflarına bastırmamaya dikkat edilmelidir, bu aracın ikinci vitese alınmasına neden olabilir. Vitesin böyle ani bir şekilde küçültülmesi motor devrinin, devir göstergesi ibresinin kırmızı tehlike bölgesine girmesine neden olacak şekilde artmasına yol açabilir. Motor devrinin aşırı şekilde artması motora ve şanzimana zarar verebilir.**
- **Vites konumunu bir seferde 2 vitesten fazla küçültmeyiniz veya aracınız yüksek bir devirdeyken (5.000 dev/dak veya daha fazla) bunu yapınız. Bu şekilde vites küçültmek motora ve şanzimana zarar verebilir.**
- **5nci vitesten 6ncı vitese geçerken vites kolunu en sağa ittiğinize emin olun. Aksi halde farkında olmadan 3ncü veya 4ncü vitese geçirecek şekilde şanzimanda hasara neden olabilirsiniz.**





Aracınızı sürerken

- Soğuk havalarda, şanzıman yağı ısınana kadar vites değiştirmek zor olabilir. Bu, normal bir durumdur, şanzımana zarar vermez.
- Aracınız tamamen durduysa ve vitesi 1. veya R (Geri) konumuna almakta zorlanıyorsanız, vites kolunu N (Boş) konumuna getiriniz ve ayağınızı debriyaj pedalından çekiniz. Tekrar debriyaj pedalına basınız ve ardından vites kolunu 1. veya R (Geri) konumuna getiriniz.

⚠ DİKKAT

- **Debriyaj balatasının vaktinden önce aşınmasını ve hasar görmesini önlemek için ayağınızı debriyaj pedalı üzerinde tutmayınız. Ayrıca yokuşta, örneğin trafik lambasının yanmasını beklerken, aracı sabit tutmak için debriyaji kullanmayınız.**
- **Sürüş esnasında elinizi vites kolu üzerinde tutmayınız. Bu, şanzıman vites çatallarının erken aşınmasına neden olabilir.**

⚠ UYARI

- **Sürücü koltuğundan kalkmadan önce, daima park frenine sonuna kadar basınız ve motoru durdurunuz. Daha sonra aracınız düz veya yokuş yukarı bir pozisyonda park halindeyse vitesi 1'e; yokuş aşağı bir pozisyonda ise R (GERİ) vitesine taktığınızdan emin olunuz. Bu tedbirlerin verilen sıraya uygun bir şekilde uygulanmaması durumunda araç aniden ve beklenmedik bir şekilde hareket edebilir.**
- **Aracınız, kontak kilidi bulunmayan bir manuel şanzımanla donatılmışsa, istem dışı olarak hareket edebilir ve park freni devrede değilken ve vites kolu N (Boş) konumundayken debriyaj pedalına basılmadan marşa basıldığında ciddi bir kazaya neden olabilir.**

Debriyaj kullanımı

Vites değiştirmeden önce debriyaj pedalına tamamen basılmalı, ardından pedal yavaş yavaş bırakılmalıdır. Sürüş esnasında debriyaj pedalına basılmamalıdır. Seyir esnasında ayağınızı debriyaj pedalı üzerinde tutmayınız. Bu, erken aşınmaya neden olabilir. Aracı rampada tutmak için debriyaj pedalına kısmi olarak basmayınız.

Bu, erken aşınmaya neden olur. Aracı rampada tutmak için freni veya el frenini kullanınız. Debriyaj pedalına hızla ve ardi ardına basmayınız.

⚠ DİKKAT

Debriyaj pedalını kullanırken pedala tamamen basınız. Eğer debriyaj pedalına tamamen basmazsanız debriyaj zarar görebilir veya ses meydana gelebilir.





Aracınızı sürerken

Vites Küçültme

Yoğun trafikte yavaşlamanız gerektiğinde ya da rampa çıkarken motor devri çok düşmeden önce vites küçültünüz.

Vites küçültme motorun stop etme ihtimalini azaltır ve hızınızı artırmanız gerektiğinde daha yüksek bir hızlanma performansı sağlar. Araç yokuş aşağı giderken vites küçülterek emniyetli bir hızda seyredebilir ve frenlerin ömrünü uzatabilirsiniz.

İyi sürüşe yönelik öneriler

- Asla vitesi boşa alıp yokuş aşağı sürüş yapmayınız. Bu, oldukça tehlikelidir. Aracınızı daima vitesi takılı konumda bırakınız.
- Fren pedalları basılı bir şekilde yol almayınız. Bu, frenlerin aşırı ısınmasına veya arızalanmasına neden olabilir. Uzun bir rampadan aşağı inerken, yavaşlamayı ve vitesi küçültmeyi tercih ediniz. Bunu yaptığınızda, motor freni aracın yavaşlamasına yardımcı olacaktır.
- Vites küçültmeden önce aracın hızını düşürünüz. Bu, motor devrinin aşırı yüklenmesini ve motorun zarar görmesini engellemize yardımcı olacaktır.
- Çapraz rüzgarlarla karşılaşmanız durumunda aracınızın hızını düşürünüz. Bu, aracınızı daha iyi kontrol etmenizi sağlayacaktır.
- Vitesi R (Geri) konumuna almadan önce aracın tamamen durduğundan emin olunuz. Aksi takdirde, şanzıman zarar görebilir. Vitesi geri konumuna almak için, debriyaj pedalına basınız, vitesi boşa alınız, 3 saniye bekleyiniz ardından vites kolunu geri konumuna getiriniz.
- Kaygan zeminlerde sürüş yaparken aşırı derecede dikkatli olunuz. Özellikle de fren yaparken, hızlanırken ve vites değiştirirken dikkatli olunuz. Kaygan zeminlerde, aracın hızında ani bir değişimin olması durumunda tahrik tekerleklerinin çekiş gücü azalabilir ve aracın kontrolü yitirilebilir.

⚠ UYARI

- **Daima emniyet kemerinizi takınız! Çarpışma esnasında, emniyet kemerini takmamış olan yolcu, emniyet kemerini takmış olan yolcuya kıyasla çok daha ağır bir şekilde yaralanma riski taşımaktadır.**
- **Virajlarda ve dönüşlerde aşırı hız yapmaktan kaçınınız.**
- **Sert bir şekilde şerit değiştirme ya da hızlı ve keskin dönüşler gibi ani direksiyon manevraları yapmayınız.**
- **Yüksek hızlarda aracınızın kontrolünü kaybetmeniz durumunda, takla atma riski büyük oranda artar.**
- **İki ya da daha fazla tekerleğin yoldan çıkması durumunda sürücü aracı tekrar yola sokmak için direksiyonu sert bir şekilde çevrilmesi durumunda direksiyon hakimiyeti kaybedilebilir.**
- **Aracınızın yoldan çıkması durumunda, sert direksiyon manevraları yapmayınız. Bunun yerine aracı tekrar yola sokmaya çalışmadan önce yavaşlamaya çalışınız.**
- **Hız sınırı levhalarında gösterilen hız sınırlarını asla aşmayınız.**

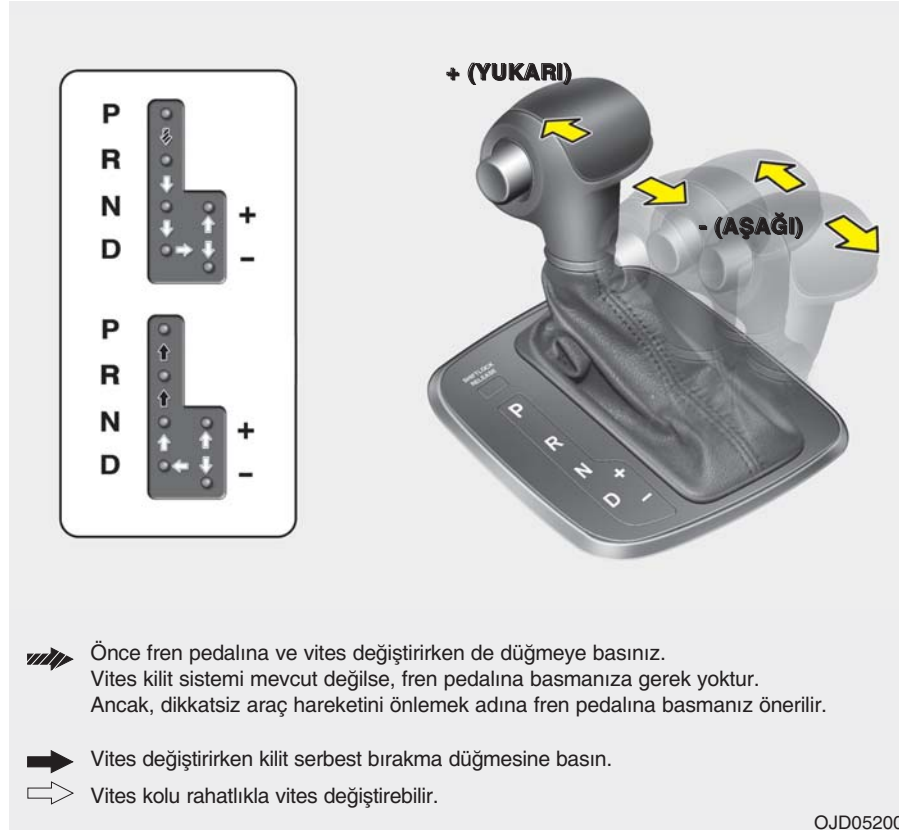

OTOMATİK ŞANZİMAN/ÇİFT KAVRAMALI ŞANZİMAN (MEVCUT İSE)**Otomatik şanzıman/Çift kavramalı şanzıman çalışması**

Otomatik şanzıman/Çift kavramlı şanzımanda (6*) ileri ve bir geri vites bulunur. Vitesler, vites kolunun konumuna bağlı olarak otomatik seçilir.

*** NOT**

Akü bağlantısı kesilmiş ise, yeni bir araçtaki ilk birkaç vites değişimi biraz ani olabilir. Bu, normal bir durumdur ve vitesler TCM (Şanzıman Kontrol Modülü) veya PCM (Aktarma Kontrol Modülü) tarafından bir kaç kez değiştirildikten sonra vites değişimi sırası ayarlanacaktır.

OJD052005

Aracınızı sürerken

* NOT

- Çift kavrama şanzıman Manuel Şanzıman hissini verir ve aynı zamanda tam Otomatik Şanzıman kolaylığını da sağlar. Normal Otomatik Şanzımanın aksine, çift kavramalı şanzımanda vites değişimi hissedilebilir (duyulabilir)
 - Bu nedenle otomatik vites değiştiren Manuel şanzıman olarak düşünebilirsiniz.
 - Drive moduna alın ve muhteşem vites değiştirme tepkisi ve sesi alırsınız ve aynı zamanda vites değiştirme gücünüzü yaşamazsınız.
- Kuru tip debriyaj tahrik torkunu aktarır ve aynı zamanda tork konvertörü atlamasına sahip Otomatik Şanzımandan farklı olarak ilk elden sürüş hissini verir. Bu özellikle kalkışta ve düşük hızda hissedilir.
- Çift kavramalı şanzımanda Otomatik Şanzıman tork konvertöründen farklı olarak iki adet kuru tip kavrama bulunur ve sürüş esnasında daha iyi hızlanma performansı sağlar. Ancak ilk kalkış Otomatik Şanzımandan biraz yavaş olabilir.

(Devam ediyor)

(Devam ediyor)

- Düşük hızda ani hızlanmalarda, araç sürüş koşullarına bağlı olarak motor yüksek devirlere ulaşabilir.
- Yokuşta sorunsuz kalkış için, araç sürüş koşullarına bağlı olarak gaz pedalına uygun biçimde basın.
- Düşük hızda ayağınızı gaz pedalından çekerseniz, manuel şanzımana benzeyen sert motor frenini hissedebilirsiniz.
- Yokuş aşağı giderken hız düşürmek istediğinizde, spor modu kullanılabilir veya vites düşürmek için direksiyondan vitesi kullanabilirsiniz, ayrıca yeterli yavaşlama elde etmek için fren pedalını uygun biçimde kullanabilirsiniz.
- Kontaklı kapatıp açtığınızda, şanzıman selenoidleri kapanıp açılarak kendini test ettiği için bir tık sesi duyabilirsiniz. Bu Çift Kavrama Şanzımanda normal bir sestir.

Sorunsuz kullanım için vites kolunu N (Boş) konumundan herhangi bir ileri ya da geri vites konumuna almadan önce fren pedalına basınız.

⚠ UYARI - Otomatik Şanzıman

- Vites kolunu D (Sürüş) veya R (Geri) konumuna almadan önce, aracınızın etrafında herhangi biri, özellikle de çocuklar olup olmadığını kontrol ediniz.
- Sürücü koltuğundan kalkmadan önce, vites kolunu daima P (Park) konumuna alınız, daha sonra park frenine sonuna kadar basınız ve motoru stop durdurunuz. Bu tedbirlerin verilen sıraya uygun bir şekilde uygulanmaması durumunda araç aniden ve beklenmedik bir şekilde hareket edebilir.



⚠ DİKKAT - Çift Kavramalı Şanzıman (DCT)

- Araç bir yokuşta gaz pedalına basılı şekilde duruyorsa bu şanzıman ve kavramaya zarar verebilir. Yokuşta durmak için el veya ayak frenini kullanın.
 - Kavrama aşırı yüklenmesi bir sarsıntı ve yanıp sönme ile gösterilir. Kavrama hasarını önlemek için, kavrama açılır ve tork akışı engellenir.
- Kavrama açıldığında, frene basın ve sürmeye devam etmeden birkaç dakika bekleyin.
- Uyarıları görmezden gelmek ağır yaralanmalara ve araç hasarına yol açabilir.
 - LCD uyarısı varsa, frene basılmalıdır.
 - Vites sistemiyle alakalı problem olduğunda şanzıman göstergesi yanıp söner. Güvenliğiniz için Kia yetkili servisi ile irtibata geçerek sistemi kontrol ettirmeniz önerilir.

(Devam ediyor)

(Devam ediyor)

- Kavrama aşırı ısındığında, güvenlik modu devreye girer. Güvenlik moduna göre, şanzıman göstergesi bir ses ile yanıp söner. Ses 3 kez duyulur. Bu sırada LCD'de güvenlik modu gösterilir. Bu durumda sürüş sorunsuz olmayabilir. Bu uyarıyı dikkate almazsanız, sürüş koşulları kötüleşir ve sistemde problem olabilir. Normal sürüş durumuna dönmek için, frene basın ve sürmeden önce aracı birkaç dakika durdurun.
- Vites otomatik olarak geçirilirken, vites geçişini hissedebilirsiniz. Ancak bu bir arıza değildir.

⚠ DİKKAT

- Şanzımana zarar vermemek için, vites kolu R (Geri) konumundayken ya da ileri vites konumlarından herhangi birindeyken ve frenler basılı haldeyken gaza basmayınız.
- Yokuş yukarı durduğunuzda, aracı motor gücü kullanarak sabit tutmaya çalışmayınız. Fren pedalını ya da park frenini kullanınız.
- Motor devri rölanti devrinin üzerindeyken vites kolunu N (Boş) ya da P (Park) konumundan D (Sürüş) ya da R (Geri) konumuna almayınız.



Aracınızı sürerken

Vites konumları

The indicator lights in the instrument cluster displays the shift lever position when the ignition switch is in the ON position.

P (Park)

Vites kolu P (Park) konumuna alınmadan önce aracın mutlaka tamamen durmuş olması gerekir. Vites kolu bu konumdayken şanzıman kilitleir ve ön tekerleklerin dönmesini önler.

⚠ UYARI

- Araç hareket halindeyken vites kolunu P (Park) konumuna almanız, motor gücü aktarılan tekerleklerin kilitlemesine ve buna bağlı olarak direksiyon hakimiyetini yitirmenize neden olacaktır.
- Park freni uygulamak yerine P (Park) konumunu kullanmayınız. Vites kolunu daima P (Park) konumuna alınız ve park frenine sonuna kadar basınız.
- Çocukları asla araçta yalnız bırakmayınız.

⚠ DİKKAT

Araç hareket halindeyken vites kolunu P (Park) konumuna alırsanız şanzıman hasar görebilir.

R (Geri)

Aracı geriye doğru sürmek için bu vites konumunu kullanınız.

⚠ DİKKAT

Bu bölümde yer alan "Aracın Yaylandırılması" konusunda açıklanan durumların haricinde, vitesi R (Geri) konumuna almadan veya R konumundan çıkarmadan önce aracın tamamen durmuş olması gerekir; araç hareket halindeyken vitesi (R) konumuna alırsanız şanzımanın hasar görmesine neden olabilirsiniz.

N (Boş)

Tekerlekler ve şanzıman kavramış durumda değildir. Park freni uygulanmamışsa ya da fren pedalı basılı değilse, araç en ufak bir eğimde dahi kendi kendine hareket etmeye başlayacaktır.

D (Sürüş)

Bu konum, normal sürüş (ileri hareket) konumudur.Şanzıman otomatik olarak 6 vitesten birini seçerek en iyi yakıt tasarrufunu ve gücünü sağlayacaktır.

Bir aracı sollarken veya yokuş tırmanırken ek güce ihtiyaç duyduğunuzda, gaz pedalına tık sesi duyana kadar (%80'den fazla) basın, bu anda şanzıman otomatik olarak bir düşük vitese geçer.

* NOT

- Vites kolu D (Sürüş) konumuna alınmadan önce aracın mutlaka tamamen durmuş olması gerekir.
- Gaz pedalının tamamen basıldığı durumlarda kickdown mekanizmasından bir klk sesi gelir.



Spor modu

Araç ister duruyor ister hareket ediyor olsun, spor modunu seçmek için vites kolunu D (Sürüş) konumundan manuel konumuna getirmek gerekir. Aracınızı tekrar D (Sürüş) konumda çalıştırabilmek için, vites kolunu ana konumuna getiriniz.

Spor modunda, vites kolunu ileriye ve geriye hareket ettirmek vites değişikliklerini hızlı bir şekilde yapmanızı sağlayacaktır.

Yukarı (+): Bir vites büyütmek için kolu ileriye doğru itiniz.

Aşağı (-) : Bir vites küçültmek için kolu geriye doğru çekiniz.

DS modu (Spor Sürüş) - DCT

DS modu sürücü için performans sağlar. DS moda geçmek için, vitesi spor modun ortası olan DS moda geçirin. + veya - vitese geçirirseniz, mod spor moda geçer. Vites geçişi yüksek hızlarda motor yüküne, sürüş tarzınıza ve araç durumuna bağlı olarak otomatik olarak değişir.

DS modda, yokuş aşağı inerken motor aracın yavaşlamasına destek olmaz.

DS modda direksiyon vitisini kullanırsanız, vites sport moduna geçer. Vitesin D (Drive) moduna geçmesi durumunda, vites D (Drive) moduna geçer.

* NOT - DCT

D konumunda aracı el freni ile durdururken, el frenini bıraksanız bile araç hareket etmez. Bu durumda aracı frene basıp bırakarak, gaza basarak veya vitesi değiştirerek (D - N - D) hareket ettirebilirsiniz.



Aracınızı sürerken

* NOT

- Spor modunda, sürücü motor devrini kırmızı tehlike bölgesinin sınırlarının altında tutmaya özen göstererek, vitesi ne zaman değiştireceğini yol koşullarına göre kendisi ayarlamalıdır.
- Spor modunda, sadece 6 ileri vites konumu seçilebilir. Aracı geri geri sürmek veya park etmek için, vites kolunu gerektiği şekilde R (Geri) veya P (Park) konumuna getiriniz.
- Spor modunda, araç yavaşladığında vites değişimi otomatik olarak gerçekleştirilir. Araç durduğunda, otomatik olarak 1. vites seçilir.
- Spor modunda, motor devri kırmızı tehlike bölgesi sınırını aştığında vites otomatik olarak büyütülür.
- Sistem aracın performansı ve güvenliği için gerekli olan seviyeleri korumak için, bazı vites değişikliklerini onaylamayabilir.
- Aracınızı kaygan bir yolda kullanırken, vites kolunu ileriye doğru + (yukarı) konumuna itiniz. Bu sayede aracınız, kaygan bir yolda yumuşak bir sürüş için daha uygun bir vites olan 2. vitese geçecektir. Tekrar birinci vitese almak için vites kolunu - (aşağı) konumuna çekiniz.

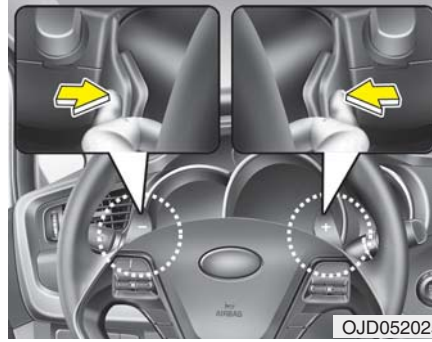

Direksiyondan vites (mevcut ise)

Direksiyondan vites vites kolu D (Sürüş) pozisyonundayken kullanılabilir.

Direksiyondan vites aracın hızı 10 km/s'ten fazla olduğu zaman çalışır. Bir vites ileri ya da geri almak için[+] ya da [-] direksiyondan vitesi çekin. ve sistem D (Drive) modundan veya DS modundan sport moduna geçer. Araç hızı 10km/s altında ise, gaz pedalına 7 sn fazla basarsanız, vitesi D'den sport'a daha sonra tekrar D'ye alırsanız veya direksiyondan vites + kolunu 1 saniyeden fazla tutarsanız sistem sport moddan D (Drive) moduna veya DS moduna geçer.

Vites kolu spor pozisyondayken:

Bir vites ileri ya da geri almak için[+] ya da [-] direksiyondan vites'i çekin.

* NOT

- [+] ve [-] direksiyondan vites 'i aynı anda çekerseniz, vites değiştiremezsiniz.
- DS modu manuel moda geçirdiğinizde, DS modunu tekrar kullanmak isterseniz vites kolunu D moduna alın ve DS moda geçin.

Vites kilit sistemi (mevcut ise)

Otomatik şanzıman, güvenliğinizi açısından, fren pedalına basılmadığı müddetçe vitesin P (Park) veya N (Boş) konumundan çıkıp R (Geri) konumuna geçmesini engelleyen bir kilit sistemine sahiptir.

Vitesi P (Park) veya N (Boş) konumundan R (Geri) konumuna almak için:

1. Fren pedalına basınız ve basılı tutunuz.
2. Motoru çalıştırınız ve kontak anahtarını ON (AÇIK) konumuna getiriniz.
3. Vites kolunu hareket ettiriniz.

Vites kolu P (Park) konumundayken fren pedalına sürekli basılıp bırakılırsa, vites kolunun yakınlarından çatırdama sesi gelebilir. Bu normal bir durumdur.

⚠ UYARI

Aracın beklenmedik bir şekilde hareket etmesini ve etraftaki insanlara ve diğer araçlara zarar vermesini engellemek için vitesi P (Park) konumundan başka bir konuma getirmeden önce ve getirirken mutlaka fren pedalına iyice basınız.

**Vites kilidinin devre dışı bırakılması**

Fren pedalına basılı olduğu halde, vites kolu P (Park) veya N (Boş) konumundan R (Geri) konuma alınamıyorsa, fren pedalına basmaya devam ediniz ve aşağıdakileri uygulayınız:

1. Vites geçişi ayırma düğmesine basınız.
2. Vites kolunu hareket ettiriniz.
3. Bu nedenle sistemi bir KIA yetkili servisinde kontrol ettirmenizi tavsiye ederiz.

Kontak anahtarı kilitleme sistemi (mevcut ise)

Vites kolu P (Park) konumunda olmadığı müddetçe kontak anahtarı yuvasından çıkarılamaz.

Aracınızı sürerken

İyi sürüşe yönelik öneriler

- Gaz pedalı basılı konumdayken, asla vites kolunu P (Park) veya N (Boş) konumundan başka bir konuma almayınız.
- Araç hareket halindeyken asla vites kolunu P (Park) konumuna almayınız.
- Vitesi R (Geri) ya da D (Sürüş) konumuna almadan önce aracın tamamen durduğundan emin olunuz.
- Asla vitesi boşa alıp yokuş aşağı sürüş yapmayınız. Bu, oldukça tehlikeli olabilir. Araç hareket halindeyken daima vitesi takılı konumda tutunuz.
- Fren pedalları basılı bir şekilde yol almayınız. Bu, frenlerin aşırı ısınmasına veya arızalanmasına neden olabilir. Uzun bir rampadan aşağı inerken, yavaşlamayı ve vitesi küçültmeyi tercih ediniz. Bunu yaptığınızda, motor freni aracın yavaşlamasına yardımcı olacaktır.
- Vites küçültmeden önce aracın hızını düşürünüz. Aksi takdirde, vites küçültmeniz mümkün olmayabilir.
- Daima park frenini kullanınız. Aracınızın hareket etmesini önlemek için sadece vitesi P (Park) konumuna getirmekle yetinmeyiniz.

- Kaygan zeminlerde sürüş yaparken aşırı derecede dikkatli olunuz. Özellikle de fren yaparken, hızlanırken ve vites değiştirirken dikkatli olunuz. Kaygan zeminlerde, aracın hızında ani bir değişimin olması durumunda tahrik tekerleklerinin çekiş gücü azalabilir ve aracın kontrolü yitirebilir.
- Gaz pedalına yumuşak bir şekilde basmak ve ayağınızı gaz pedalından aynı şekilde çekmek suretiyle aracınızdan üst seviyede performans ve ekonomi sağlarsınız.

⚠ UYARI

- **Daima emniyet kemerinizi takınız! Çarpışma esnasında, emniyet kemerini takmamış olan yolcu, emniyet kemerini takmış olan yolcuya kıyasla çok daha ağır bir şekilde yaralanma riski taşımaktadır.**
- **Virajlarda ve dönüşlerde aşırı hız yapmaktan kaçınınız.**
- **Sert bir şekilde şerit değiştirme ya da hızlı ve keskin dönüşler gibi ani direksiyon manevraları yapmayınız.**
- **Yüksek hızlarda aracınızın kontrolünü kaybetmeniz durumunda, takla atma riski büyük oranda artar.**
- **İki ya da daha fazla tekerleğin yoldan çıkması durumunda sürücü aracı tekrar yola sokmak için direksiyonu sert bir şekilde çevrilmesi durumunda direksiyon hakimiyeti kaybedilebilir.**
- **Aracınızın yoldan çıkması durumunda, sert direksiyon manevraları yapmayınız. Bunun yerine aracı tekrar yola sokmaya çalışmadan önce yavaşlamaya çalışınız.**
- **Hız sınırı levhalarında gösterilen hız sınırlarını asla aşmayınız.**



⚠ UYARI

Aracınız kara, çamura veya kuma saplanırsa, aracınızı saplandığı yerden çıkarmak için ileri geri hareket ettiriniz.

Aracın yakınında insanlar veya nesnelere varsa bu prosedürü gerçekleştirilmeyiniz. Aracı saplandığı yerden çıkarmak için ileri geri hareket ettirirken araç öne veya arkaya doğru aniden kayabilir ve aracın çevresindeki insanların veya nesnelere zarar görmesine neden olabilir.

Dik yokuşta kalkış

Otomatik Şanzıman Ve DCT

Dik bir yokuşta kalkış yapmak için, fren pedalına basınız ve vites kolunu "D" (Sürüş) konumuna getiriniz. Aracın yük durumuna ve yokuşun eğimine bağlı olarak uygun bir vites seçiniz ve ayağınızı fren pedalından çekiniz. Park frenini serbest bırakırken gaz pedalına yavaş yavaş basınız.

Otomatik Şanzıman

Dik bir yokuşta kalkıştan sonra hızlanırken, araç geriye doğru kayma eğilimi gösterebilir. Vitesi 2. vites konumuna almak, aracın geriye doğru kaymasını önleyebilir.





Aracınızı sürerken

AKTİF ECO SİSTEMİ (MEVCUTSA)

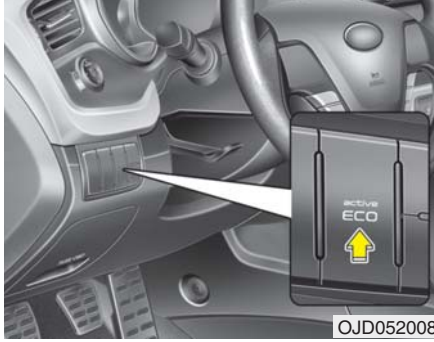

Aktif ECO devredeyken:

- Gaz pedalına tamamen basmanıza rağmen hızlanma bir miktar azalabilir.
- Klima performansı sınırlanabilir.
- Otomatik şanzımanın vites değiştirme düzeni değişebilir.
- Motor daha yüksek sesle çalışabilir

Yukarıdaki durumlar, yakıt ekonomisini artırmak için aktif eco sistemi devredeyken normaldir.

Aktif ECO'nun çalışmasının sınırlandırılması:

Aktif ECO çalışırken aşağıdaki durumların meydana gelmesi halinde, ECO göstergesinde değişiklik olmasa bile sistemin çalışması sınırlanır.

- Soğutma suyu sıcaklığı düşük olduğunda. Sistem, motor performansı normale dönene dek sınırlanır.
- Yokuş yukarı sürüş esnasında: Yokuş yukarı sürerken motor torku kısıtlı olduğundan, sistem güç kazanmak için sınırlanacaktır.
- Spor modu kullanılırken: Sistem, vitesin yerine göre sınırlanır.
- Gaz pedalı bir kaç saniyeliğine sonuna kadar basılırsa: Sistem sınırlanacak ve sürücünün hızlanmak istediğine karar verecektir.

Aktif ECO'nun çalışması

Aktif ECO, şanzımanı ve motoru kontrol ederek yakıt verimini iyileştirir. Ancak yakıt verimi, sürücünün sürüş alışkanlıkları ve yolun durumu nedeni ile değişebilir.

- Aktif ECO düğmesine basıldığında, ECO göstergesi (yeşil) aydınlanarak Aktif ECO'nun çalışır durumda olduğunu gösterir.
- Aktif ECO etkinleştirildiğinde, motor yeniden çalıştırılsa bile kapanmaz. Sistemi kapatmak için aktif ECO düğmesine tekrar basınız.
- Aktif ECO kapatılırsa, normal moda döner.



FREN SİSTEMİ

Hidrolik frenler

Aracınızda normal kullanım esnasında otomatik olarak ayarlanan hidrolik fren sistemi kullanılmıştır.

Motorun stop etmesine ya da diğer bir nedene bağlı olarak frenlerin güçten düşmesi durumunda, fren pedalına normalde uyguladığınızdan daha fazla kuvvet uygulayarak aracınızı durdurmanız gerekir. Bununla birlikte duruş mesafesi uzayacaktır.

Motor çalışmıyorken, depolanmış haldeki fren gücü, fren pedalına her bastığınızda biraz azalacaktır. Hidrolik takviye kesilmiş haldeyken fren pedalını pompalayınız.

Fren pedalını sadece kaygan zeminlerde direksiyon hakimiyetini kaybetmemek için pompalayarak kullanınız.

⚠ UYARI - Frenler

- Sürüş sırasında ayağınızı sürekli fren pedalı üzerinde tutmayınız. Bu fren sistemi sıcaklığının çok fazla yükselmesine, fren balatalarının çok hızlı aşınmasına ve duruş mesafesinin uzamasına neden olacaktır.
- Uzun ve dik bir yokuştan aşağı inerken, frene sürekli basmamak için vites küçültünüz. Frene sürekli basmak frenlerin aşırı ısınmasına ve geçici fren gücü kaybına neden olabilir.
- Islak frenler, aracın emniyetli bir şekilde yavaşlama becerisini azaltır; frenler uygulandığında araç yana çekebilir. Fren pedalına hafif bir şekilde basarak frenlerde böyle bir durum olup olmadığını görebilirsiniz. Su birikintilerinden geçtikten sonra mutlaka frenlerinizi bu şekilde test ediniz. Frenlerin kurumasını sağlamak için, fren performansı normale dönene kadar normal seyir hızınızı korurken fren pedalına hafifçe basınız.

(Devam ediyor)

(Devam ediyor)

- Sürüşe başlamadan önce fren ve gaz pedallarının konumlarını her zaman kontrol ediniz. Eğer sürüşe başlamadan önce fren ve gaz pedallarının konumlarını kontrol etmezseniz, fren pedalı yerine gaza basabilirsiniz. Ciddi bir kazaya sebep olabilir.



Aracınızı sürerken

Fren sisteminde arıza olması durumunda

Araç hareket halindeyken ayak freninin arızalanması gibi, acil bir durumda park frenini kullanarak fren yapabilirsiniz. Bununla birlikte duruş mesafesi uzayacaktır.

⚠ UYARI - El freni

Araç normal hızda seyir halindeyken park freni uygulanması direksiyon hakimiyetinin aniden yitirilmesine neden olabilir. Aracı durdurmak için park frenini kullanmak zorundaysanız, park freni uygularken çok dikkatli olunuz.

Disk fren aşınması göstergesi

Fren balataları aşındığında ve balataların değiştirilmesi gerektiğinde, ön veya arka frenlerden gıcırtı benzeri bir ses gelecektir. Bu sesi ara sıra ya da fren pedalına bastığınızda duyabilirsiniz. Sürüş ya da iklim koşulları nedeniyle frene ilk bastığınızda (ya da frene hafifçe bastığınızda) gıcırtı benzeri bir ses duyabilirsiniz. Bu normaldir ve fren sisteminde bir sorun olduğunu göstermez.

⚠ DİKKAT

- **Yüksek fren tamiri masraflarıyla karşılaşmamak için aracınızı fren balataları aşınmış halde kullanmaya devam etmeyiniz.**
- **Ön ve arka fren balatalarını daima çift olarak değiştiriniz.**

⚠ UYARI - Fren aşınması

Fren balatası uyarı sesi, aracınızın bakıma ihtiyacı olduğunu gösterir. Bu sinyali dikkate almazsanız, aracınızı fren kabiliyetini kaybedebilir ve ciddi bir kazayla karşı karşıya kalabilirsiniz.

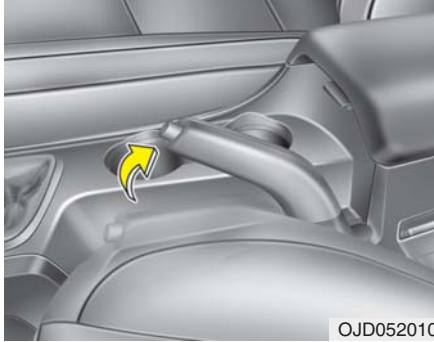

**⚠ DİKKAT**

- *Aracı el freni çekilmiş bir şekilde hareket ettirmek fren balatasının (veya pabucu) ve diskinin aşırı şekilde aşınmasına neden olabilir.*
- *Acil durumlar haricinde el frenini araç hareket halindeyken kullanmayınız. Araç sistemine zarar verebilir ve sürüş emniyetini tehlikeye atabilir.*

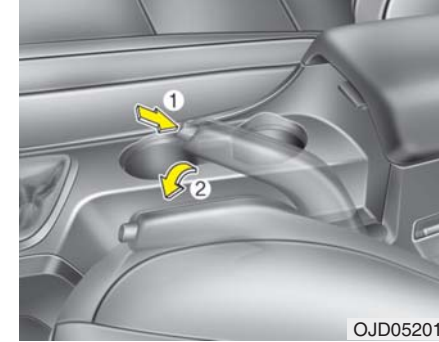
**Park freni, el tipi*****El freninin uygulanması***

El frenini çekmek için, öncelikle ayak frenine basınız ve ardından serbest bırakma düğmesine basmadan el freni kolunu mümkün olduğunca çekiniz. Ayrıca, aracı dik bir yokuşa park ederken vites kolunun düz şanzımanlı araçlarda uygun bir düşük vites konumuna, otomatik şanzımanlı araçlarda ise P (Park) konumuna alınması tavsiye edilmektedir.

El freninin indirilmesi

El frenini bırakmak için, ilk olarak ayak frenine basınız ve el frenini yavaşça çekiniz. İkinci olarak, kolun üzerindeki serbest bırakma düğmesine (1) basınız ve düğmeyi basılı tutarak el freni kolunu (2) aşağı doğru indiriniz.





Aracınızı sürerken

⚠ UYARI

- **Durduğunuzda ve araçtan ayrılırken aracınızın yanlışlıkla hareket etmesini istemiyorsanız, vites kolunu el freni yerine kullanmayınız. Park freni pedalına sonuna kadar basınız ve manuel şanzımanlı araçlarda vitesi 1'e ya da geriye; otomatik şanzımanlı araçlarda ise P (Park) konumuna alınız.**
- **Araba kullanmayı bilmeyenlerin veya çocukların park frenine dokunmasına izin vermeyiniz. Park freninin yanlışlıkla serbest bırakılması, ciddi yaralanmalara neden olabilir.**
- **Park edilen aracın yanlışlıkla hareket ederek araç içindeki yolcuların veya yayaların yaralanmasına neden olmasını engel olmak için aracı park ettiğinizde mutlaka park freni uygulayınız.**



WK-23

Kontak anahtarını ON (AÇIK) konumuna alarak fren uyarı lambasını kontrol ediniz (motoru çalıştırmayınız). Kontak anahtarı ON (AÇIK) ya da START (MARŞ) konumundayken el freninin devrede olması durumunda bu lamba yanacaktır.

Hareket etmeden önce, park frenine tamamen basıldığından ve fren uyarı lambasının söndüğünden emin olunuz.

El freni indirildikten sonra fren uyarı lambası yanık kalırsa, fren sisteminde bir sorun olabilir. Böyle bir durumda çok dikkatli davranılması gerekir.

Mümkünse, aracı hemen durdurunuz. Bu mümkün değilse, aracı kullanırken çok dikkatli olunuz ve aracı yalnızca güvenli bir nokta bulana kadar kullanınız.



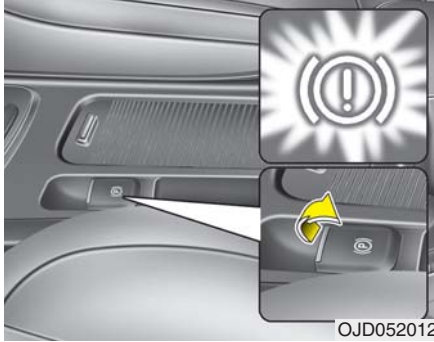

OJD052012

Elektrikli el freni (EPB) (mevcut ise)

El freninin uygulanması

EPB (elektrikli park freni) uygulamak için:

EPB düğmesini çekiniz.

Uyarı lambasının yandığından emin olunuz

* NOT

Dik bir yokuşta veya bir römork çekerken araç sabit durmuyorsa, aşağıdakileri yapınız:

1. EPB'yi uygulayınız.
2. EPB düğmesini 3 saniyeden uzun bir süre çekiniz.

⚠ DİKKAT

Acil durumlar haricinde el frenini araç hareket halindeyken kullanmayınız. Araç sistemine zarar verebilir ve sürüş emniyetini tehlikeye atabilir.

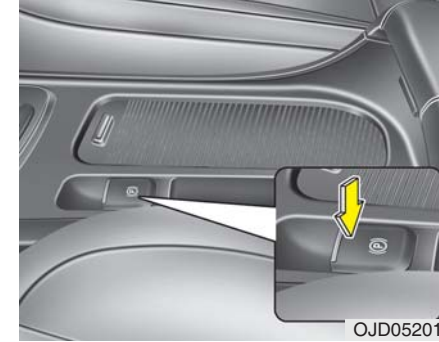

OJD052013

El freninin indirilmesi

EPB'yi (elektrikli park freni) bırakmak için, EPB düğmesine aşağıdaki durumlarda basınız.

- Kontak anahtarı veya motor çalıştırma/durdurma düğmesini ON konumuna alınız.
- Fren pedalına basınız.

Fren uyarı lambasının söndüğünden emin olunuz.





Aracınızı sürerken

EPB (elektrikli park freni) otomatik olarak bırakmak için:

- Düz şanzımanlı araç
 1. Motoru çalıştırın.
 2. Sürücünün emniyet kemerini takınız.
 3. Sürücünün kapısını, kaput ve bagajı kapatınız.
 4. Debriyaj pedalına vites kavramış olarak basınız.
 5. Debriyaj pedalını bırakırken gaz pedalına basınız.
- Otomatik şanzımanlı araç
 1. Motoru çalıştırın.
 2. Sürücünün emniyet kemerini takınız.
 3. Sürücünün kapısını, kaput ve bagajı kapatınız.
 4. Vites kolu R (geri), D (sürüş) veya Spor modundayken gaz pedalına basınız.
- Vitesi P (park) konumuna alınız
Motor çalışırken fren pedalına basınız ve vitesi P'den (park) R'ye (Geri) veya D'ye (Sürüş) alınız.
- Motor çalışırken fren pedalına basınız ve vitesi N'den (boş) R'ye (Geri) veya D'ye (Sürüş) alınız.

Fren uyarı lambasının söndüğünden emin olunuz.

* NOT

- Güvenliğiniz için, kontak anahtarı veya motor çalıştır/durdur düğmesi OFF konumundayken bile EPB'yi devreye sokabilirsiniz ancak bırakamazsınız.
- Güvenliğiniz için, yokuş aşağı veya geri geri giderken fren pedalına basınız ve park frenini manüel olarak EPB düğmesi ile bırakınız.

* NOT - Düz şanzıman

Yokuşta römork çeken bir araç çalıştırma sırasında hafifçe geri kayabilir. Bu durumu önlemek için aşağıdaki talimatları uygulayınız.

1. Debriyaj pedalına basınız ve vites seçiniz.
2. EPB düğmesini çekmeye devam ediniz.
3. Debriyaj pedalını yavaşça bırakırken gaz pedalına basınız.
4. Eğer araç yeterli sürüş gücü ile çalışırsa, EPB düğmesini bırakınız.

Düzgün zeminde sürerken yukarıdaki prosedürü uygulamayınız. Araç aniden öne doğru hareket edebilir.

⚠ DİKKAT

- *EPB bırakılmasına rağmen park freni uyarı ışığı hala yanıyorsa sistemin Kia yetkili servisince kontrol edilmesi önerilir.*
- *Aracınızı EPB uygulanmış halde sürmeyiniz. Fren balatası ve rotorunun aşırı aşınmasına neden olabilir.*



**EPB (elektrik park freni) şu koşullarda otomatik olarak uygulanabilir:**

- EPB aşırı ısındığında
- Diğer sistemlerden talep edildiğinde



- EPB uygulanmış halde gaz pedalına basarak sürmeye çalışırsanız ve EPB otomatik olarak bırakılmazsa, bir uyarı sesi ve mesajı belirecektir.
- Eğer sürücü emniyet kemeri bağlı değilse ve kaput veya bagaj açıksa, bir uyarı sesi ve mesajı belirecektir.
- Araç ile ilgili bir sorun varsa, bir uyarı sesi ve mesajı belirebilir.

Eğer yukarıdaki durum meydana gelirse, fren pedalına basın ve EPB düğmesine basarak EPB'yi bırakın.

⚠ UYARI

- Durduğunuzda ve araçtan ayrılırken aracınızın yanlışlıkla hareket etmesini istemiyorsanız, vites kolunu park freni yerine kullanmayınız. El frenini devreye sokunuz ve vites kolunun güvenli bir şekilde P (Park) konumunda olduğundan emin olunuz.
- Araba kullanmayı bilmeyenlerin veya çocukların park frenine dokunmasına izin vermeyiniz. Park freninin yanlışlıkla serbest bırakılması, ciddi yaralanmalara neden olabilir.
- Park edilen aracın yanlışlıkla hareket ederek araç içindeki yolcuların veya yayaların yaralanmasına neden olmasını engel olmak için aracı park ettiğinizde mutlaka park freni uygulayınız.



Aracınızı sürerken

⚠ DİKKAT

- **EPB'yi çalıştırırken veya bırakırken bir klik sesi duyulabilir, ancak bu durum normaldir ve EPB'nin düzgün çalıştığını gösterir.**
- **Anahtarlarınızı bir otopark görevlisine veya valeyeye bırakırken, EPB'yi nasıl çalıştıracığı konusunda bilgilendirmeyi unutmayınız.**
- **EPB uygulanmış halde sürerseniz EPB arızalanabilir.**
- **Gaz pedalına basarak EPB'yi otomatik olarak bıraktığınızda, yavaşça basınız.**

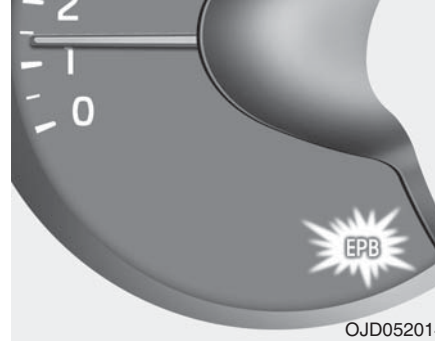

OJD052014

EPS arızası göstergesi (mevcut ise)

Motor çalıştırma/durdurma düğmesi ON (AÇIK) konumuna getirildiğinde bu uyarı lambası yanacak ve sistem normal bir şekilde çalışıyorsa, yaklaşık 3 saniye sonra sönecektir.

EPB arıza lambası yanık kalıyor, sürüş esnasında yanıyor veya kontak anahtarı veya motor çalıştırma/durdurma düğmesi ON konumuna getirildikten sonra yanmıyorsa, bu, EPB'nin arızalanmış olabileceği anlamına gelir.

Bu durumda, sistemi Kia yetkili servisinde kontrol ettiriniz.

Ayrıca, EPB arıza göstergesi ESP göstergesi ESP'nin düzgün çalışmadığını göstermek üzere yandığında da yanabilir, ancak bu olursa, EPB'nin arızalı olduğu anlamına gelmez.

⚠ DİKKAT

- **EPB düğmesi normal çalışmadığında EPB uyarı lambası yanabilir. Motoru kapatın ve birkaç dakika sonra yeniden çalıştırın. Uyarı lambası sönecektir ve EPB düğmesi normal olarak çalışacaktır. Fren uyarı lambasının açık konumda kalması durumunda, sistemi Kia yetkili servisinde kontrol ettiriniz.**
- **Eğer el freni uyarı lambası yanmazsa veya EPB düğmesi çekildiği halde yanıp sönerse, EPB uygulanmamıştır.**
- **Eğer EPB uyarı lambası yanarken el freni uyarı lambası yanıp sönerse, düğmeye basınız ve yukarı çekiniz. Bir defa daha orijinal konumuna geri bastırınız ve geri çekiniz.**

Acil fren

Sürüş sırasında fren pedalı ile ilgili bir problem varsa, acil fren yapmak EPB düğmesini çekili tutarak mümkündür. Fren yapmak sadece EPB düğmesini tutarken mümkündür..

UYARI

Acil durumlar haricinde el frenini araç hareket halindeyken kullanmayınız..

*** NOT**

EPB ile acil fren sırasında, el freni uyarı lambası sistemin çalıştığını belirtmek üzere yanacaktır.

EPB (elektrikli park freni) bırakılmadığında

DİKKAT

Acil fren için EPB kullandığınızda bir ses veya yanık kokusu duyarsanız sistemin Kia yetkili servisince kontrol edilmesi önerilir.

EPB (elektrikli park freni) serbest bırakılmadığı zaman

EPD normal olarak serbest bırakmazsa aracınızı bir çekiciye yükleyip Kia yetkili servisinde bakıma sokmanız önerilir.

Tekerlek Kilitlenmesini Önleyen fren sistemi (ABS)**UYARI**

ABS (veya ESP) hatalı veya tehlikeli sürüş manevralarından kaynaklanan kazaları önleyemez. Acil frenleme esnasında aracın kontrolü artırılmış olsa da, aracınız ile aracınızın önündeki nesnelere arasında mutlaka güvenli bir mesafe bırakınız. Zorlu yol koşullarında aracın hızı mutlaka düşürülmelidir.

Tekerlek kilitlenmesini önleyen fren sistemi (veya Elektronik Stabilite Programı) ile donatılmış olan araçların frenleme mesafesi, aşağıda belirtilen yol koşullarında bu sisteme sahip olmayan araçlarıkinden daha fazla olabilir.

Bu koşullar altında araç daha düşük hızlarda kullanılmalıdır:

- Bozuk, çakıl veya karla kaplı yollarda.
- Lastik zinciri takılıyken.
- Yol yüzeyinin aşındığı veya üzerinde farklı yüzey yüksekliklerinin olduğu yollarda.

(Devam ediyor)



Aracınızı sürerken

(Devam ediyor)
ABS (veya ESP) ile donatılmış araçların güvenlik özellikleri yüksek hızlarda kontrol edilmemelidir. Bu, sizin ve diğerlerinin hayatını tehlikeye atabilir.

ABS sistemi, tekerleklerin hızını daima algılar. Tekerlekler kilitlenecek olursa, ABS sistemi tekerleklere defalarca hidrolik fren basıncı uygular.

Tekerleklerin kilitlenebileceği bir konumda fren pedalına bastığınızda, frenlerden gelen bir "titreşim" sesi duyulabilir veya fren pedalında hafif bir hareket hissedebilirsiniz. Bu normal bir durumdur, ABS sisteminin devrede olduğunu gösterir.

Acil durumlarda ABS sisteminden en üst düzeyde yararlanmak istiyorsanız, fren pedalına uyguladığınız kuvveti değiştirmeye veya frenlerinizi pompalamaya kalkmayınız. Fren pedalına mümkün olduğunca veya içinde bulunduğunuz koşullar elverdiği ölçüde kuvvetli bir şekilde basınız ve ABS sisteminin frenlere gelen gücü kontrol etmesine izin veriniz.

* NOT

Akünün boşalması nedeniyle motorun akü takviyesiyle çalıştırılması durumunda, motor düzgün çalışmayabilir ve bu esnada ABS uyarı lambası yanabilir. Bu durum düşük akü voltajından kaynaklanmaktadır. ABS sisteminde bir arıza olduğu anlamına gelmez.

- Aracınız ABS ile donatılmış olsa dahi durmak için yeterli bir duruş mesafesine ihtiyaç duyacaktır. Daima önünüzdeki araçla aranızda güvenli bir takip mesafesi bırakınız.
- Virajlarda daima yavaşlayınız. ABS yüksek hızlarda meydana gelebilecek kazaları önleyemez.
- Gevşek ya da dengesiz zeminli yollarda, ABS'nin devreye girmesi, duruş mesafesinin standart fren sistemi bulunan araçlara oranla uzamasına neden olabilir





W-78

⚠ DİKKAT

- **ABS uyarı lambası yanar ve yanık kalırsa, ABS sisteminde bir sorun olabilir. Bu gibi bir durumda, frenler standart fren sistemi gibi çalışacaktır.**
- **ABS uyarı lambası kontak anahtarı ON (AÇIK) konumuna alındıktan sonra yaklaşık 3 saniye boyunca yanık kalacaktır. Bu süre zarfında, ABS kendi kendini teşhis işlemini gerçekleştirecektir ve her şey yolundaysa, uyarı lambası sönecektir. Lamba yanık kalırsa, ABS sisteminde bir sorun olabilir. Yetkili bir Kia servisi ile irtibata geçmenizi tavsiye ederiz.**

⚠ DİKKAT

- **Buzlu yollar gibi, yol tutuşunun oldukça düşük olduğu yollarda sürüş yapıyorsanız ve sık sık frene basıyorsanız, ABS sistemi sürekli devreye girebilir ve dolayısıyla da ABS uyarı lambası devamlı yanabilir. Aracınızı güvenli bir yere çekiniz ve motoru durdurunuz.**
- **Motoru yeniden çalıştırınız. ABS uyarı lambası sönyorsa, ABS sistemi normal demektir.**

Aksi takdirde, ABS sisteminde bir sorun olabilir. Yetkili bir Kia servisi ile irtibata geçmenizi tavsiye ederiz.

* NOT

- **Akünün boşalması nedeniyle motorun akü takviyesiyle çalıştırılması durumunda, motor düzgün çalışmayabilir ve bu esnada ABS uyarı lambası yanabilir. Bu durum düşük akü voltajından kaynaklanmaktadır. ABS sisteminde bir arıza olduğu anlamına gelmez.**
- **Frenleri pompalamayınız!**
- **Aracı kullanmadan önce aküyü şarj ettiriniz.**





Aracınızı sürerken

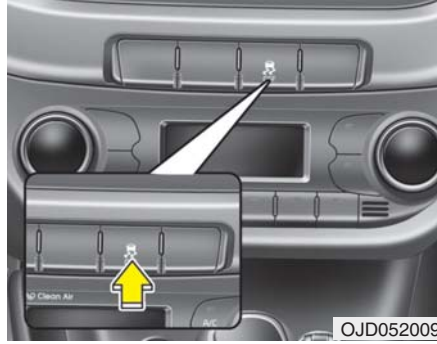

Elektronik stabilite kontrolü (ESC) (mevcut ise)

Elektronik Stabilite Programı (ESP) viraj alırken aracın dengesini sağlamak amacıyla tasarlanmış bir sistemdir. ESP direksiyonu hangi yöne hareket ettirdiğinizi ve aracın gerçekte hangi yöne hareket ettiğini kontrol eder. ESP her bir tekerleğe ayrı ayrı fren uygular ve aracın dengede kalması için motor yönetimine müdahale eder.

⚠ UYARI

Yol koşullarına bağlı olarak aracınızı asla çok hızlı kullanmayınız ve virajlara çok ani bir şekilde girmeyiniz. Elektronik stabilite kontrolü (ESC) kazaları önleyemez. Virajlardaki aşırı hız, ani manevralar ve ıslak zeminlerdeki kızaklanma hala ciddi kazalara neden olabilmektedir. Sadece aracın yol tutuşunu kaybetmesine neden olan manevralar yapmaktan kaçınan bilinçli ve dikkatli bir sürücü bu tür kazaları engelleyebilir. Aracınızda ESP sistemi olsa da, yol koşullarına bağlı olarak güvenli hızlarda sürüş yapmak da dahil olmak üzere, sürüşle ilgili normal önlemlerin tamamına uymalısınız.

Elektronik stabilite programı (ESP) sistemi, zor koşullar altında sürücüyü aracın kontrolünü koruması için yardımcı olmak üzere geliştirilen bir sistemdir. Aracınızda bu sistemin olması sürüş esnasında bir sorunla karşılaşmayacağınız anlamına gelmez.

Hız, yol koşulları ve sürücünün direksiyon kullanımı gibi faktörler, ESP sisteminin aracın kontrolden çıkmasının engellenmesi açısından etkili olup olmamasını etkiler. Sürüş ve dönüşler esnasında uygun hız limitleri içerisinde kalmak ve yeterli bir güvenlik payı bırakmak yine sizin sorumluluğunuzdadır.

Tekerleklerin kilitlenebileceği bir konumda fren pedalına bastığınızda, frenlerden gelen bir "titreşim" sesi duyabilir veya fren pedalında hafif bir hareket hissedebilirsiniz. Bu normal bir durumdur, ESP sisteminin devrede olduğunu gösterir.

* NOT

Motor çalıştırıldıktan sonra araç hareket etmeye başladığında motor bölmesinden "klik" sesi gelebilir.

Bu normal bir durumdur ve Elektronik Stabilite Programı Sistemi'nin sorunsuz bir şekilde çalıştığını gösterir.





Aracınızı sürerken

ESP "ON" (AÇIK) durumu

- Kontak açıldığında "ESC" ve "ESC OFF" gösterge lambaları yaklaşık 3 saniye süreyle yanar, daha sonra "ESC" devreye girer.
- ESC'yi devre dışı bırakmak için kontak açıkken "ESP OFF" düğmesine en az yarım saniye süreyle basınız. ("ESC OFF" gösterge lambası yanacaktır). ESC'yi aktif hale getirmek için, "ESC OFF" düğmesine basınız ("ESC OFF" gösterge lambası sönecektir).
- Motoru çalıştırırken hafif bir tıkırdama sesi duyabilirsiniz. Bu ses ESC'nin otomatik olarak gerçekleştirdiği kontrolden kaynaklanmaktadır, aracınızda bir sorun olduğunun göstergesi değildir.

Çalışırken



- ESC çalışırken, ESC gösterge lambası yanıp söner.
- Elektronik Stabilite Programı düzgün bir şekilde çalışırken, aracınızda hafif bir titreşim hissedebilirsiniz. Bu fren kontrolünün etkisiyle gerçekleşir ve olağan dışı bir durum olduğunun göstergesi değildir.
 - Çamurdan çıkarken veya kaygan yolda sürerken motor devri gaz pedalına sonuna kadar bassanızda artmayabilir. Bu aracın stabilitesini ve çekişini sağlamak içindir ve bir sorun olduğunu göstermez.

ESC'nin devre dışı olması

ESC "OFF" (KAPALI) konumunda



- ESC Motor yönetim sistemini iptal etmek için, ESC OFF düğmesine 3 sn.den az basın. (ESC OFF gösterge lambası yanar). Fren kontrol fonksiyonu hala çalışır.
- ESC Motor yönetim sistemini ve fren kontrol fonksiyonunu iptal etmek için, ESC OFF düğmesine 3 sn.den az basın. (ESC OFF gösterge lambası yanar).
- ESP devre dışıyken kontak anahtarı "LOCK" (KİLİTLİ) konumuna getirilir.



Aracınızı sürerken

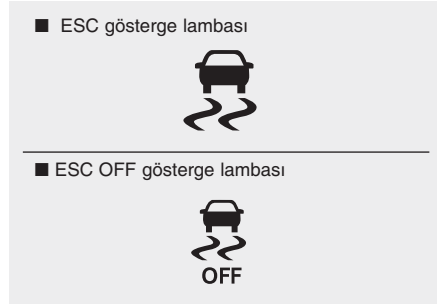

Gösterge lambası

Kontak anahtarı "ON" (AÇIK) konumuna getirildiğinde, gösterge lambası yanar, ESC sistemi sorunsuz çalışıyorsa söner. ESC gösterge lambası, ESC çalıştığında yanıp söner, çalışmadığında ise sürekli yanar.

ESC OFF gösterge lambası, ESC düğme ile kapatıldığında yanar.

⚠ DİKKAT

Farklı boyutlarda tekerlek veya jantlar kullanmak ESC sisteminin arızalanmasına neden olabilir. Tekerlekleri değiştirirken, mutlaka aracınızın orijinal lastikleri ile aynı ebatta olan lastikler kullanınız.

⚠ UYARI

Elektronik Stabilite Kontrol sistemi sadece bir sürüş destek programıdır; güvenli sürüş için virajlarda, karlı veya buzlu yollarda yavaşlamak gibi önlemleri almayı ihmal etmeyiniz. ESC gösterge lambası yanıp sönerken veya kaygan bir yolda hareket halindeyken hızlanmayınız..

"ESC OFF" fonksiyonunun kullanımı

Sürüş esnasında

- Normal sürüş koşullarında, mümkün olduğu sürece ESC açık tutulmalıdır.
- Sürüş esnasında ESC'yi devre dışı bırakmak için, düz bir yolda ilerlerken "ESC OFF" düğmesine basınız.

⚠ UYARI

ESC aktifken (ESC gösterge lambası yanıp sönyorken) asla "ESC OFF" düğmesine basmayınız.

ESC aktifken "ESC OFF" düğmesine basılırsa araç kontrolden çıkabilir.

* NOT

- Aracı dinamometreye soktuğunuzda, ESC OFF düğmesine 3sn den fazla basarak ESC'yi kapattığınızdan emin olun (ESC OFF ışığı yanar). ESC açık bırakılırsa aracın hızlanmasını engelleyebilir ve yanlış bir teşhise varılmasına yol açabilir.
- ESC'nin devre dışı olması ABS veya fren sisteminin çalışmasını etkilemez.

Araç denge yönetimi (VSM) (mevcutsa)

Araç kaygan bir yolda seyir halindeyken veya aracın fren sırasında sol ve sağ tekerlekler arasındaki sürtünme katsayısında değişiklik saptaması durumunda sistem, araç dengesini koruyacak şekilde çalışır.

VSM'nin çalışması

VSM aktifken:

- (Elektronik Stabilite Kontrolü) () ışığı yanar.
- Direksiyon çevrilebilir.

Araç stabilite yönetimi düzgün bir şekilde çalışırken, aracınızda hafif bir titreşim hissedebilirsiniz. Bu fren kontrolünün etkisiyle gerçekleşir ve olağan dışı bir durum olduğunun göstergesi değildir.

VSM şu hallerde çalışmaz:

- Aşamalı veya eğimli bir toprak yolda sürerken
- Geri geri sürerken
- Gösterge panelindeki ESC OFF gösterge lambası () yanarken.
- Gösterge panelindeki EPS gösterge lambası yanar.

VSM çalışması kapalı

ESC'yi kapatmak için ESC OFF düğmesine basmanız halinde, VSM de iptal olur ve ESC OFF gösterge lambası() yanar.

VSM'yi açmak için düğmeye tekrar basınız. ESC OFF gösterge lambası söner.

Arıza göstergesi

ESC OFF düğmesine basarak VSM'nin çalışmasını iptal etmeseniz bile VSM devreden çıkarılabilir. Bu, Elektrikli Hidrolik Direksiyon sisteminin veya VSM sisteminin bir yerinde arıza tespit edilmiş olduğunu gösterir. ESC gösterge lambası veya EPS uyarı lambasının() açık konumda kalması durumunda, sistemi Kia yetkili servisinde kontrol ettiriniz.

* NOT

- VSM, virajlarda yaklaşık 15 km/h'nin üzerindeki hızlar için tasarlanmıştır.
- VSM, araç fren kabiliyetinin değişken olduğu bir yolda fren yaptığında 30 km/h hızın üzerinde işlev görecektir. Değişken fren özelliğine sahip yol, farklı sürtünme kuvvetlerine sahip yüzeylerden oluşur.

⚠ UYARI

- Araç Denge Yönetimi sistemi, güvenli sürüş önlemlerinin yerini tutmaz ve sadece yardımcı bir fonksiyondur. Hızı ve öndeki araca olan mesafeyi kontrol etmek sürücünün sorumluluğundadır.

Sürüş esnasında direksiyon simidini daima sıkıca tutunuz.

- Aracınız, VSM takılı iken bile sürücünün isteğine göre etkinleşecek şekilde tasarlanmıştır. Sert hava koşulları ve kaygan yol gibi şartlarda güvenli hızlarda sürüş için tüm normal önlemlere daima uyunuz.
- Farklı boyutlarda tekerlek veya jantlar kullanmak VSM sisteminin arızalanmasına neden olabilir. Tekerlekleri değiştirirken, mutlaka aracınızın orijinal lastikleri ile aynı ebatta olan lastikler kullanınız.



Aracınızı sürerken

Yokuşta Kalkış Desteği (HAC) (mevcut ise)

Araç dik bir yamaçta durdurulduktan sonra tekrar çalıştırıldığında geri kayma eğilimi gösterir. Yokuşta çalıştırma Yardım Kontrol sistemi (HAC) frenleri otomatik olarak yaklaşık 2 saniye boyunca devreye sokarak aracın geri kaymasını önler. Gaz pedalına basıldığında ya da 2 saniye geçtikten sonra frenler serbest kalır.

UYARI

HAC sadece 2 saniyelikliğine devrede kalır, o nedenle araç çalıştırılırken daima gaz pedalına basılmalıdır.

* NOT

- Vites kolu P (Park) veya N (Boş) konumdayken HAC çalışmaz.
- HAC, ESC kapalı konumda olduğunda da çalışır ancak ESP arızalandığında çalışmaz.

Stop Sinyali (ESS)

Acil Stop Sinyali sert ve acı fren yapıldığında stop lambalarını yanıp söndürerek arkadaki sürücüyü uyarır. Şu durumlarda sistem devreye girer:

- Araç aniden durduğunda (araç hızı 55km/s üzerinde ve yavaşlama ivmesi 7m/s üzerindeyse)
- ABS devreye girdiğinde

Aracın hızı 40 km/s'nin altındayken ve ABS devreden çıktığında veya ani durma hali sona erdiğinde, stop lambası yanıp sönmeye durur. Onun yerine, dörtlü flaşör otomatik olarak yanar.

Araç durduktan sonra araç hızı 10km/h'nin üzerine çıktığında dörtlü flaşör sönecektir. Ayrıca, araç bir süre düşük hızda seyrettiğinde de söner. Dörtlü flaşör düğmesine basarak, dörtlü flaşörü manuel olarak da söndürebilirsiniz.

DİKKAT

Dörtlü flaşör yanık durumdaysa Acil Stop Sinyal sistemi çalışmaz.





İyi frenlemeye dair öneriler

⚠ UYARI

- Aracınızı terk ederken veya park ederken mutlaka park frenini sonuna kadar devreye sokun ve aracın şanzımanını tam olarak P (Park) konumuna geçirin. Park freni tam olarak devrede olmadığına, araç beklenmedik şekilde harekete geçebilir ve sizin ve çevrenizdekilerin yaralanmasına neden olabilir.
- Park edilen aracın yanlışlıkla hareket ederek araç içindeki yolcuların veya yayaların yaralanmasına neden olmasını engel olmak için aracı park ettiğinizde mutlaka park freni uygulayınız.

- Yola çıkmadan önce park frenine basılı olmadığından ve park freni gösterge lambasının yanmadığından emin olunuz.
- Suyun içinden geçmek frenlerin ıslanmasına neden olabilir. Ayrıca, frenler araç yıkandığında da ıslanabilir. Islak frenler tehlikeli olabilir! Frenler ıslaksa aracınız çabuk durmayacaktır. Islak frenler, aracın bir yana çekmesine neden olabilir.
Frenleri kurutmak için, frenleme hareketi normale dönene kadar frenlere yavaşça basınız ve bu esnada aracı kontrol altında tutmaya özen gösteriniz. Frenleme hareketi normale dönmese, mümkün olan en kısa süre içerisinde güvenli bir yerde durunuz ve yardım için bir KIA yetkili servisini arayınız.
- Vitesi boşa alıp yokuş aşağı sürüş yapmayınız. Bu, oldukça tehlikelidir.
Aracınızı daima vitesi takılı şekilde tutunuz, yavaşlamak için frenleri kullanınız, motor freninin uygun hızı korumanıza yardımcı olması için vitesi küçültünüz.
- Fren pedalları basılı bir şekilde yol almayınız. Frenlerin aşırı ısınmasına ve etkinliklerini yitirmesine neden olacağından, sürüş esnasında ayağınızın fren pedalı üzerinde olması tehlikeli olabilir. Ayrıca fren sistemi parçalarının aşınmasını da hızlandırır.
- Sürüş esnasında lastik patlarsa, hafifçe frene basınız ve yavaşlarken aracınızı düz konumda tutunuz. Yeterince düşük hızda ilerlerken uygun olduğunda, aracınızı yolun kenarına çekiniz ve güvenli bir yere park ediniz.
- Aracınız otomatik şanzımanlıysa, aracınızın öne doğru kaymasına izin vermeyiniz. Öne doğru kaymayı engellemek için, araç durduğunda ayağınızı sıkıca fren pedalının üzerinde tutunuz.





Aracınızı sürerken

- Aracınız yokuşa park ederken dikkatli olunuz.

El frenini sıkıca çekiniz ve vites kolunu P (Park) (otomatik şanzımanlı araçlarda) ya da 1. veya geri vites (düz şanzımanlı araçlarda) konumuna getiriniz. Aracınızın ön tarafı yokuş aşağı bakıyorsa, aracınızın kaymasını önlemek için ön tekerlekleri kaldırma doğru çeviriniz. Aracınızın ön tarafı yokuş yukarı bakıyorsa, aracınızın kaymasını önlemek için ön tekerleklerini kaldırımın tersi yönünde çeviriniz. Aracınızı park ettiğiniz yerde kaldırım yoksa veya aracınızın kaymasını önlemek için farklı önlemler almanız gerekiyorsa tekerleğin önüne takoz yerleştiriniz.

- Bazı koşullar altında, park freni basılı konumdayken donabilir.

Bu, daha çok arka frenlerin etrafında kar veya buz birikmesi olduğunda veya frenler ıslandığında olur. El freninin donması gibi bir risk varsa, vites kolunu P (Park) (otomatik şanzımanlı araçlarda) konumuna ya da 1. veya geri vites düz şanzımanlı araçlarda konumuna getirirken geçici bir süre için el frenini çekiniz ve aracın yuvarlanması için arka tekerleklere takoz yerleştiriniz. Daha sonra park frenini serbest bırakınız.

- Aracınızı gaz pedalına basarak yokuşta tutmayınız. Bu, şanzımanın aşırı ısınmasına neden olabilir.

Daima fren pedalını veya park frenini kullanınız.



SABİT HIZ KONTROL SİSTEMİ (MEVCUTSA)

■ Normal görüntü



■ Gelişmiş görüntü



1. Cruise (SABİT HIZ) göstergesi
2. Sabit hız SET (AYAR) göstergesi

Sabit hız kontrol sistemi, gaz pedalına basmanıza gerek kalmadan sabit bir hızla ilerlemenizi sağlar.

Bu sistem yaklaşık 30 km/s'nin üzerindeki hızlar için tasarlanmıştır.

⚠ UYARI

- Sabit hız kontrolü açık bırakılırsa (sabit hız göstergesi lambası yanıyor), hız sabitleme kazara devreye sokulabilir. Sisteme yanlışlıkla bir hız kaydedilmesini önlemek için, kullanmadığınız zamanlarda sabit hız kontrol sistemini kapalı konumda bırakınız.
- Sabit hız kontrolü sistemini sadece iyi havalarda, otopanda yolculuk yaparken kullanınız.
- Aracınızı sabit bir hızda tutmanın güvenli olmadığı zamanlarda, örneğin yoğun trafikte, kaygan (yağmurlu, karlı, buzlu) veya virajlı yollarda ya da dik yokuşlarda sürüş yaparken sabit hız kontrolü özelliğini kullanmayınız.
- Sabit hız kontrolü özelliğini kullanırken daima sürüş koşullarına dikkat ediniz.
- Araç hızını yükseltebileceğinden, sabit hız kontrol sistemi kullanılarak yokuş aşağı inerken dikkatli olunuz.

⚠ DİKKAT

Düz şanzımanlı bir araçta sabit hızla sürüş yaparken, debriyaj pedalına basmadan vitesi boşa almayınız çünkü bu, motor devrinin aşırı şekilde artmasına neden olur. Böyle bir durum gerçekleşirse, debriyaj pedalına basınız veya sabit hız kontrol sistemi ON/OFF (AÇMA/KAPAMA) düğmesini serbest bırakınız.

*** NOT**

- Sabit hız kontrol sisteminin normal çalışması esnasında, SET (AYAR) düğmesi aktif konumdaysa veya fren uygulandıktan sonra yeniden aktif konuma getirilirse, sabit hız kontrol sistemi yaklaşık 3 saniye sonra çalışacaktır.
- Bu gecikme normaldir.
- Sabit hız kontrolünü devreye sokmak için, kontağı açtıktan sonra ya da motoru çalıştırdıktan sonra en az bir kez fren pedalına basınız. Bu sabit hız kontrolünün önemli bir unsuru olan fren svicinin uygun durumda olup olmadığını kontrol etmek içindir.



Aracınızı sürerken



Hız Sabitleme Kontrol Anahtarı

O: Sabit hız kontrolü fonksiyonunu iptal eder.

: Sabit hız kontrolü sistemini açar veya kapatır..

(YİNELE+) : Sabit hız kontrollünü devam ettirir veya artırır.

SET AYAR: Sabit hız kontrolünü sabitler veya düşürür.



Sabit hız kontrolü hızını ayarlamak için:

1. Sistemi devreye sokmak için direksiyondaki kolu aşağı itin. ()
2. İstediğiniz hız seviyesine gelene kadar gaza basınız. Bu hız seviyesi 30 km/s'nin üzerinde olmalıdır.

* NOT - Manuel şanzıman

Manuel şanzımanlı araçlarda sabit hız kontrolünü çalıştırmadan önce en az bir kez fren pedalına basmalısınız.



3. Kolu aşağı indiriniz (AYARLAMA), ve istenilen hızda bırakınız. Ayna üzerindeki gösterge lambası yanacaktır.

Aynı zamanda gaz pedalına basmayı da bırakınız. Otomatik olarak istediğiniz hızla ilerlemeye devam edeceksiniz.

Dik bir yokuşta, araç yokuş aşağı inerk





OJD053019

Sabit hız kontrolü hızını artırmak için:

Aşağıdaki işlemlerden birini yapınız:

- Kolu yukarı kaldırınız (YİNELE+) ve tutunuz. Aracınız hızlanacaktır. Aracın hızı arzu ettiğiniz seviyeye geldiğinde kolu bırakınız.
- Kolu yukarı kaldırınız (YİNELE+) ve hemen bırakınız. Kol bu şekilde her kullanılışında sabit hız 2 km/s oranında artacaktır.



OJD053018

Sabit hızı azaltmak için:

Aşağıdaki işlemlerden birini yapınız:

- Kolu aşağı indiriniz (AYARLA+) ve tutunuz. Aracınız kademeli bir şekilde yavaşlayacaktır. Aracın hızı arzu ettiğiniz seviyeye geldiğinde kolu bırakınız.
- Kolu aşağı indiriniz (AYARLA-) ve hemen bırakınız. Kol bu şekilde her kullanılışında sabit hız 2 km/s oranında azalacaktır..

Sabit hız kontrol sistemi çalışır durumdayken geçici olarak hızlanma:

Sabit hız kontrol sistemi çalışır durumdayken geçici olarak hızlanmak istiyorsanız, gaz pedalına basınız. Artan hız, sabit hız kontrol sisteminin çalışmasını engellemeyecek veya ayarlanan sabit hızı değiştirmeyecektir.

Ayarladığınız sabit hızda ilerlemeye devam etmek istiyorsanız ayağınızı gaz pedalından çekiniz.





Aracınızı sürerken



Sabit hız kontrolünü geçici olarak kapatmak için aşağıdakilerden birisini yapınız:

- Fren pedalına basınız.
- Düz şanzımanlı araçlarda debriyaj pedalına basınız.
- Otomatik şanzımanlı araçlarda ise vites kolunu N (Boş) konumuna alınız.
- Direksiyonda bulunan CANCEL (İPTAL) düğmesine basınız.
- Aracın hızını hafızaya alınmış hızın 20 km/s altına düşürünüz.
- Aracın hızını yaklaşık 30 km/s altına düşürünüz.

Bu eylemlerden her biri sabit hız kontrolü fonksiyonunun çalışmasını sonlandıracak (gösterge panelindeki SET (AYARLA) gösterge lambası sönecek) fakat sistemi tamamen devre dışı bırakmayacaktır. Sabit hız kontrolünü yeniden kullanmaya başlamak için direksiyonda bulunan RES/ACC (YİNELE/HIZLAN) düğmesine basınız.

Bu durumda, sistem en son kaydetmiş olduğu hıza geri dönecektir.



Yaklaşık 30 km/s'i aşan bir hızla hareket halindeyken, belirlenmiş olan sabit hıza dönmek için:



Sabit hız kontrol sistemi düğmesi  kullanılmadan geçici olarak kapatılmışsa ve sistem hala devredeyse, + düğmesine kısa bir süre basıldığında, sistem otomatik olarak en son kaydettiği hıza dönecektir.

Araç hızı 30 km/s'nin altına inmişse, sistem kaydedilmiş olan son hıza dönmeyecektir.





Sabit hız kontrolünü devreden çıkarmak için aşağıdakilerden birisini yapınız:

- Kolu aşağı indirin().
- Kolu yukarı kaldırın.()(Kolu yukarı kaldırdığınızda hız sabitleme sistemi devreye girer)
- Kontaklı kapatınız.Bu eylemlerin her ikisi de sabit hız kontrolü sistemini devreden çıkarır. Sabit hız kontrolünü yeniden kullanmaya başlamak istiyorsanız, bir önceki sayfada "Sabit hız kontrolü hızını ayarlamak için" başlığı altında verilen talimatları takip ediniz..



Aracınızı sürerken

HIZ LİMİTİ KONTROL SİSTEMİ (MEVCUTSA)

Belirli bir hızın üzerine çıkmak istemediğinizde hız limitini ayarlayabilirsiniz.

Ayarlanan hız limitinin üzerine çıkmanız halinde, araç hızı belirlenen hız limitine dönüncüye kadar uyarı sistemi çalışır (ayarlanan hız limiti yanıp söner ve bir uyarı sesi duyulur).

* NOT

Hız limiti kontrolü devredeyken, sabit hız kontrol sistemi devreye sokulamaz.



Hız limiti kontrol sistemi

○ : Hız limitini iptal eder

⊗ : hız kontrolü sistemini açar veya kapatır.

(YİNELE+) : Hız limiti kontrol hızını sürdürür veya artırır.

AYAR : Hız limiti kontrol hızını ayarlar veya düşürür.



Hız limitini ayarlamak için:

1. Sistemi devreye sokmak için (⊗) direksiyondaki kolu yukarı kaldırın.



Aracınızı sürerken

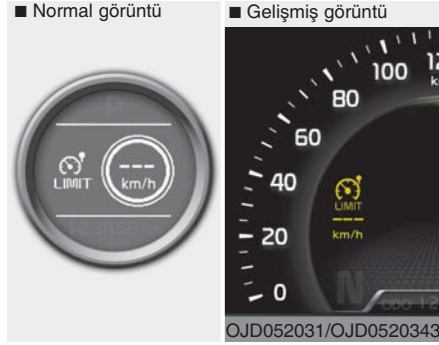

Ayna üzerindeki gösterge lambası yanacaktır.



2. Kolu aşağı indiriniz (AYARLA+) ve tutunuz.
3. Kolu aşağı indiriniz (AYARLAMA), ve istenilen hızda bırakınız. Kolu yukarı kaldırınız (YİNELE+) ve tutunuz. Hız 5 km/s aralıklarla artırılacak veya azaltılacaktır.

Kolu yukarı kaldırınız (YİNELE+) ve hemen bırakınız. Hız 1 km/s aralıklarla artırılacak veya azaltılacaktır. Ayarlanan hız gösterge panelinde görüntülenecektir.

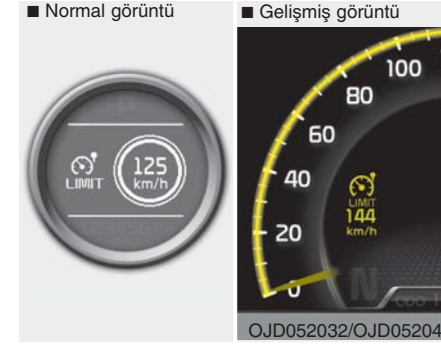

Ayarlanan hız limiti gösterilecektir.



Aracınızı sürerken

Ayarlanmış hız sınırı üzerinde sürmek için gaz pedalına sertçe basmalısınız (yaklaşık %80), ta ki kick down mekanizmasından bir klik sesi gelene kadar. Ardından araç belirlenen hız limitine dönünceye kadar ayarlanan hız yanıp sönecek ve bir uyarı sesi duyulacaktır.

* NOT

- Gaz pedalına %50' den az basmak, aracın ayarlanmış hız sınırını geçmesine engeller fakat araç hızının sınırlar içinde kalmasını sağlar.
- Gaz pedalının tamamen basıldığı durumlarda kickdown mekanizmasından bir klik sesi gelir.



Hız limiti kontrolünü devreden çıkarmak için aşağıdakilerden birisini yapınız:

- Kolu yukarı kaldırın (↑).
- Kolu aşağı indirin (↓). (Kolu yukarı kaldırdığınızda hız sabitleme sistemi devreye girer)
- Kontakı kapatınız.

Bir kez CANCEL (İPTAL) düğmesine basmanız halinde, ayarlanan hız limiti iptal edilecektir ancak sistem devre dışı bırakılmayacaktır. Hız limitini sıfırlamak isterseniz, kolu (YİNELE+) konumuna kaldırınız veya aşağıya SET konumuna istediğiniz hıza indiriniz.

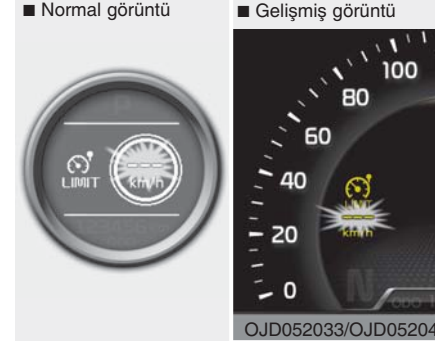

⚠ DİKKAT

Hız limiti kontrol sisteminde bir sorun varsa "OFF" göstergesi yanacaktır.

Bu durumda, sistemi Kia yetkili servisinde kontrol ettiriniz.



ŞERİT DEĞİŞTİRME UYARI SİSTEMİ (LDWS) (MEVCUTSA)



OJD052028



OJD052029

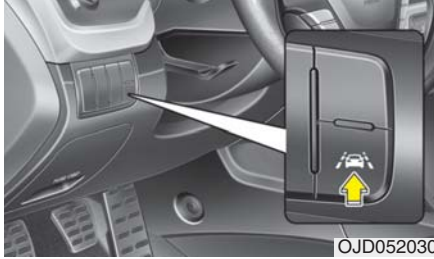

OJD052030

Bu sistem ön camda bulunan sensörle şeritleri tespit eder ve şerit değiştirirken sizi uyarır.

⚠ UYARI

- LDWS aracın şerit değiştirmesini sağlamaz. Yol koşullarını her zaman kontrol etmek sürücünün görevidir.
- LDWS sizi aracınızın şerit değiştirdiğine dair uyardığında direksiyonu aniden çevirmeyin.
- Şerit tespit edilmediğinde veya araç hızı 60km/s'i geçmediğinde LDWS aracınız şerit değiştirse bile sizi uyarmaz.
- Aracınızın ön camında renkli cam veya başka tür bir kaplama varsa, LDWS düzgün bir şekilde çalışmayabilir.
- LDWS sensörüne su veya benzeri herhangi bir sıvının temas etmemesine özen gösterin.
- LDWS parçalarını sökmeyin veya sensöre sert şekilde vurmeyin.
- Torpido üzerine ışığı yansıtan cisimler koymayın.
- Ses sistemi veya dış etkenler nedeniyle uyarı sesini duyamayabilirsiniz, bu nedenle yol koşullarını daima kontrol edin.



OJD042178

LDWS'yi çalıştırmak için, kontak anahtarı ON konumundayken düğmeye basın. Paneldeki gösterge yanar. LDWS'yi iptal etmek için düğmeye yeniden basınız.



Aracınızı sürerken



LDWS çalışırken aracınız şerit değiştirirse ve araç hızı 60km's üzerindeyse, uyarı aşağıdaki şekilde çalışır.

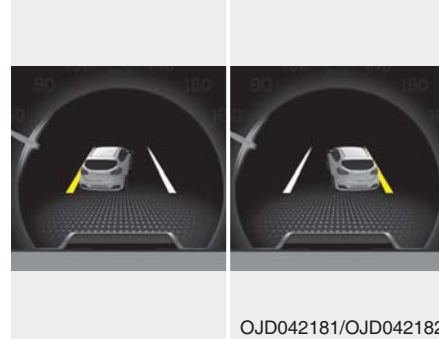

1. Görsel uyarı

Şerit değiştirirseniz, LCD ekranda ayrıldığınız şerit 0.8 sn aralıklarla sarı renkte yanıp söner.

2. Sesli uyarı

Şerit değiştirirseniz, 0.8 sn aralıklarla uyarı sesi duyulur.



LDWS ON konumundayken yol bilgisayarındaki görüntüyü değiştirirseniz, LDWS sembolü resim gibi gösterilir.

LDWS sisteminin durumuna göre sembolün rengi değişir

- Beyaz renk: Sensörün şerit tespit etmediği anlamına gelir.
- Yeşil renk: Sensörün şerit tespit ettiği anlamına gelir.



Aracınızı sürerken



Uyarı göstergesi

LDWS ARIZASI uyarı göstergesi yanarsa (yanıp sönen sarı gösterge), LDWS doğru çalışmamaktadır. Bu nedenle sistemin bakımının bir KIA yetkili servisinde yapılmasını tavsiye ediyoruz.

LDWS şu hallerde çalışmaz:

- Sürücü şerit değiştirirken sinyal verirse.
- Ancak dörtlü flaşör yanarken LDWS normal olarak çalışır.
- Aynı şerit takip edilirken.

* NOT

Şerit değiştirmek için dönüş sinyalinizi verdikten sonra değiştirin.

LDSW aracınız şerit değiştirse bile sizi uyarmayabilir veya araç şerit değiştirmese bile sizi uyarabilir.

- Şeridin kar, yağmur, leke, su birikintisi veya pek çok diğer şey yüzünden görünür olmaması.
- Dışarıdaki ışığın aniden değişmesi.
- Gece olduğunda veya bir tüneldeyken bile farları açmamak.
- Şerit çizgisinin rengini yoldan ayırt etme güçlüğü.
- Dik yokuş veya eğimde sürüş.
- Yoldaki su birikintisinden ışık yansması.
- Lens veya ön camın yabancı bir madde ile lekelenmiş olması.
- Sensör şeridi sis, ağır yağmur veya kar yüzünden tespit edememesi.

- İç dikiz aynaların çevresinin sıcaklığının doğrudan ışık yüzünden yüksek olması.
- Şeridin çok geniş veya dar olması.
- Şerit çizgisinin hasarlı veya belirsiz olması.
- Refüjün gölgesinin şerit çizgisinde olması.
- Şerit çizgisine benzer bir işaret bulunması.
- Bir sınır yapısı bulunması.
- Öndeki araca olan mesafenin çok kısa olması veya öndeki aracın şerit çizgisinin görünmeyeceği gibi sürmesi.
- Aracın çok fazla sallanması.
- Şerit sayısının artması veya azalması veya şerit çizgisinin karmaşık şekilde çakışması.
- Ön panele bir nesne koymak.
- Güneş önünüzdeyken sürmek.
- Yapım aşamasındaki bölgelerde sürmek.
- İki tarafta da birden fazla şerit çizgisinin olması (Sol/Sağ)





Aracınızı sürerken

EKONOMİK KULLANIM

Aracınızın yakıt ekonomisi esas olarak sürüş tarzınıza ve aracınızı kullandığınız yere ve zamana bağlıdır.

Bu faktörlerin her biri, bir litre yakıtla kaç kilometre gidebileceğinizi etkiler. Aracınızı mümkün olduğunca ekonomik bir şekilde kullanarak hem tamir masraflarından hem de yakıt masraflarından tasarruf etmek için aşağıdaki tavsiyeleri uygulayabilirsiniz:

- Aracınızı zorlamadan sürünüz. Makul bir seviyeye kadar hızlanınız. Ani veya tam gaz kalkışlardan kaçınınız ve hızınızı belli bir seviyede tutmaya çalışınız. Trafik ışıkları arasında hız yapmayın. Gereksiz yere sürekli hız değiştirmek için aracınızın hızını trafikte göre ayarlayınız. Mümkünse yoğun trafikte girmemeye çalışınız. Gereksiz frenlemelerden kaçınmak için diğer araçlarla aranızda belli bir mesafeyi koruyunuz. Bu, aynı zamanda frenlerin aşınmasını da azaltır.
- Aracınızı makul bir hızda sürünüz. Ne kadar hızlı sürerseniz, o kadar çok yakıt harcarsınız. Aracınızı, özellikle otobanda, makul bir hızda kullanmak yakıt tüketimini azaltmanın en etkili yollarından biridir.
- Fren veya debriyaj pedalına basılı bir şekilde yol almıyınız.

- Bu, yakıt tüketiminin artmasına aynı zamanda da bu parçaların aşınmasına neden olabilir. Ek olarak, ayağınızı fren pedalı üzerinde tutarak sürüş yapmanız frenlerin aşırı ısınmasına neden olabilir ki bu da, frenlerin veriminin düşürebilir ve çok daha ciddi sonuçlara yol açabilir.
- Lastiklerinize iyi bakınız. Lastik basınçlarının tavsiye edilen değerlerde olmasını sağlayınız. Lastik basıncının tavsiye edilen değerin çok altında veya çok üstünde olması lastiklerin erken aşınmasına neden olur. Lastik basınçlarını en az ayda bir kez kontrol ediniz.
- Tekerleklerin doğru şekilde hizalandıklarından emin olunuz. Kaldırımlara çarpmak veya engebeli zeminlerde yüksek hızla sürüş yapmak tekerleklerin hizalarının bozulmasına neden olabilir. Hizalarının bozuk olması, daha fazla yakıt tüketilmesinin yanı sıra tekerleklerin daha hızlı aşınmasına ve diğer sorunlara neden olabilir.
- Aracınızın iyi durumda olmasını sağlayınız. Daha iyi yakıt ekonomisi ve daha düşük bakım masrafları için bakım programına göre kullanınız. Aracınızı sert koşullarda kullanıyorsanız, daha sık bakım gereklidir.
- Aracınızı temiz tutunuz. En üst seviyede verim için, aracınızın temiz ve aşındırıcı maddelerden uzak tutulması gerekir. Özellikle, aracınızın alt tarafında çamur, toz, buz vb. malzemelerin birikmemesi çok önemlidir. Aşırı yük yakıt tüketiminin artmasına ve aşınmanın hızlanmasına neden olabilir.
- Seyir esnasında aracınızın hafif olmasını sağlayınız. Aracınızda gereksiz ağırlıklar taşımayınız. Ağırlık, yakıt ekonomisini kötü etkiler.
- Motorun gerekenden daha uzun süre rolantide kalmasına izin vermeyin. Bekleme yapıyorsanız (trafikte değil), motoru durdurunuz ve yola çıkmaya hazır olduğunuzda yeniden çalıştırınız





• Aracınızın çok fazla ısınması gerekmediğini unutmayınız. Motor çalıştıktan sonra, harekete geçmeden önce motoru 10-20 saniye çalıştırınız. Ancak, soğuk havalarda, motorun ısınma süresini biraz daha uzun tutunuz.

• Motoru aşırı yavaş veya aşırı hızlı çalıştırmayınız.

Yüksek bir vites seçiliyken aracı çok yavaş kullanmak motorun titremesine neden olur. Bu durumda vitesi küçültünüz.

Motor devrinin aşırı yükseltilmesi, güvenli sınırın aşılması anlamına gelir. Tavsiye edilen hızlarda vites değiştirilerek, bu engellenebilir.

• Klimayı çok sık kullanmayınız.

Klima sistemi motor gücüyle çalışır, dolayısıyla klimayı açtığınızda aracınızın tükettiği yakıt miktarı artar.

• Yüksek hızlarda camların açık olması yakıt sarfiyatını artırabilir.

• Araç rüzgara karşı kullanılırken ya da yandan rüzgar alırken yakıt sarfiyatı artacaktır. Sarfiyattaki bu artışı bir ölçüde telafi etmek için aracınızı bu gibi koşullarda kullanırken hızınızı azaltınız.

Aracın en uygun çalışma koşullarında tutulması hem ekonomi hem de emniyet açısından önemlidir. Genel olarak aracın yetkili bir Kia servisinde bakıma alınması önerilir.

⚠ UYARI - Aracın motor stop edilmiş halde kullanılması

Araç hareket halindeyken (yokuş aşağı gitmek vb. nedenle) kesinlikle motoru stop etmeyiniz. Motor çalışmıyorken hidrolik direksiyon ve hidrolik frenler düzgün çalışmayacaktır.

Motoru durdurmak yerine, yeterli motor freni elde etmek için vites küçültünüz. Ayrıca, sürüş esnasında kontağı kapatmak direksiyonun kilitlenmesine ve aracın kontrolünün yitirilmesine dolayısıyla da ciddi yaralanmalara hatta ölüme yol açabilir.



Aracınızı sürerken

ÖZEL SÜRÜŞ KOŞULLARI

Tehlikeli sürüş koşulları

Aracınızı su, kar, buz, çamur ve kum gibi tehlike arz eden koşullarda kullanırken aşağıdaki tavsiyelere uyunuz:

- Aracınızı dikkatli bir şekilde kullanınız ve daha uzun bir duruş mesafesi bırakınız.
- Ani frenleme ve direksiyon hareketlerinden kaçınınız.
- ABS frenleri olmayan bir araçta fren yaparken, araç tamamen durana kadar fren pedalını hafifçe pompalayınız.

UYARI - ABS

Abs sistemi olan araçlarda fren pedalını pompalamayınız.

motion until the vehicle is stopped.

- Aracınız kara, çamura ya da kuma saplanırsa, ikinci vitesi kullanınız. Motor gücü aktarılan tekerleklerin patinaj yapmaması için gaz pedalına yavaş ve kademeli bir şekilde basınız.
- Aracınız kara, çamura ya da buza saplanırsa lastiklerin zemine tutunmasını sağlamak için motor gücü aktarılan tekerleklerin altına kum, kaya tuzu, lastik zinciri gibi kaymayı önleyecek malzemeler yerleştiriniz.

UYARI - Vites küçültme
Otomatik şanzımanlı bir araçlarla kaygan zeminli bir alanda sürüş yaparken vites küçültmek kazaya yol açabilir. Lastik hızlarında meydana gelen ani değişim lastiklerin kızaklanmaya başlamasına neden olabilir. Kaygan zeminlerde vites küçültürken dikkatli olun.

Aracın yaylandırılması (ileri geri hareket ettirilmesi)

Aracı kardan, kumdan ya da çamurdan kurtarmak için yaylandırmanız gerekiyorsa, ön tekerlekler arasındaki alanı boşaltmak için önce direksiyonu sağa ve sola çeviriniz. Daha sonra, manuel şanzımanlı araçlarda vitesi 1 - R (Geri) konumları arasında, otomatik şanzımanlı araçlarda R (Geri) ve ileri hareket konumlarından herhangi biri arasında değiştirdiniz. Motor devrinin çok fazla yükselmesine izin vermemeniz. Tüm bu çabanın ardından araç hala saplandığı yerden kurtarılamadıysa, motorun hararet yapmasını ve şanzımanın hasar gör

DİKKAT

Aracın uzun süre yaylandırılması motorun hararet yapmasına, şanzımanın ve lastiklerin hasar görmesine neden olabilir.



⚠ UYARI - Patinaj

Özellikle 56 km/s'in üzerindeki hızlarda, patinaj yapmamaya özen gösteriniz. Daha yüksek hızlarda araç hareket halinde değilken patinaj yapılması lastiklerin aşırı ısınmasına, hasar görmesine ve etraftaki insanların yaralanmasına neden olabilir.

*** NOT**

Aracı yaylandırmadan önce ESC sistemi (mevcut ise) devre dışı bırakılmaldır.

⚠ UYARI

Aracınız kara, çamura veya kuma saplanırsa, aracınızı saplandığı yerden çıkarmak için ileri geri hareket ettiriniz. Aracın yakınında insanlar veya nesnelere varsa bu prosedürü gerçekleştirmeyiniz. Aracı saplandığı yerden çıkarmak için ileri geri hareket ettirirken araç öne veya arkaya doğru aniden kayabilir ve aracın çevresindeki insanların veya nesnelere zarar görmesine neden olabilir.

Yumuşak dönüş

Virajlarda frenleme yapmaktan ve vites değiştirmekten kaçınınız, özellikle de yollar ıslakken.

En ideal olanı, virajların hafifçe hızlanarak dönülmesidir. Bu tavsiyeleri dikkate alırsanız, lastiklerin aşınması çok düşük seviyeye inecektir.

Gece sürüş

Gece araç kullanmak, gündüz araç kullanmaya oranla daha tehlikelidir; gece sürüş sırasında dikkat edilmesi gereken bazı noktalar aşağıda verilmiştir:

- Gece görüş mesafesi özellikle cadde aydınlatmaları bulunmayan alanlarda daha kısıtlı olduğundan, hızınızı azaltınız ve diğer araçlarla aranızdaki takip mesafesini artırınız.
- Aynalarınızı, arkanızdaki araçların farlarının gözlerinizi kamaştırmasını önleyecek şekilde ayarlayınız.
- Farlarınızı temiz tutunuz ve otomatik far ayarlama özelliği olmayan araçlarda farlarınızı düzgün bir şekilde ayarlayınız. Kirlili ya da hatalı ayarlanmış farlar geceleyin görüş mesafenizin iyice daralmasına neden olacaktır.
- Karşıdan gelen araçların farlarına bakmayınız. Aksi takdirde geçici olarak önünüzü göremeyebilirsiniz ve gözlerinizin yeniden karanlığa alışması için birkaç saniye geçmesi gerekebilir.

Yağmurlu havalarda sürüş

Islak zeminde araç kullanmaya hazır değilseniz yağmurlu havada ve ıslak zeminde araç kullanmak tehlikeli olabilir. Aşağıda yağmurlu havada araç kullanırken aklınızdan çıkartmanız gereken birkaç nokta verilmiştir:

- Sağanak yağış görüş alanınızı kapatacak ve aracınızın duruş mesafesini uzatacağıdır, bu nedenle hızınızı azaltınız.
- Cam sileceklerinizin iyi durumda ve bakımlı olması gerekir. Ön camda çizgiler ya da silinmemiş alanlar bırakmaya başlayan silecek lastiklerinin değiştirilmesi gerekir.
- Lastiklerinizin durumu iyi değilse, ıslak zeminde yapacağınız ani bir fren lastiklerinizin kızaklanmaya başlamasına ve bir kazaya yol açabilir. Lastiklerinizin iyi durumda olduğundan emin olunuz.
- Diğer sürücülerin sizi daha rahat görmesini sağlamak amacıyla farlarınızı yakınız.
- Su birikintilerinden hızlı bir şekilde geçmek frenlerinizin olumsuz yönde etkilenmesine neden olabilir. Su birikintilerinden geçmeniz gerekiyorsa, yavaşlayınız.
- Frenlerinizin ıslanmış olabileceğini düşünüyorsanız, frenleriniz normale dönene kadar seyir esnasında fren pedalına hafifçe basınız.



Aracınızı sürerken

Su baskınına uğramış alanlarda sürüş

Su seviyesinin tekerlek göbeğinin alt kısmından daha düşük olduğundan emin olduğunuz durumlar haricinde, aracınızı su baskınına uğramış alanlarda kullanmayınız.

Su birikintilerinden yavaşça geçiniz. Fren performansı sudan olumsuz yönde etkilenebileceğinden, yeterli duruş mesafesi bırakınız.

Sudan geçtikten sonra, araç yavaş bir şekilde ilerliyorken fren pedalına üst üste birkaç kez basarak frenleri kurutunuz.

Arazi sürüşü

Aracınızı arazide (off-road) kullanırken dikkatli olunuz, aracınız kayalar ya da ağaç kökleri nedeniyle hasar görebilir. Aracınızı arazide kullanmaya başlamadan önce arazide sürüş koşullarına alışmaya çalışınız.

Otoyolda araç kullanımı

Lastikler

Lastik basınçlarını belirtilen değere ayarlayınız. Düşük lastik hava basıncı, lastiklerin aşırı ısınmasına ve zarar görmesine neden olacaktır.

Çekiş gücünün azalmasına ve lastiklerden kaynaklanan sorunların çıkmasına neden olabilecek aşınmış veya zarar görmüş lastikler kullanmayınız.

* NOT

Lastiklerin üzerinde belirtilen azami lastik şişirme basıncı değerini asla aşmayınız.

UYARI

- Gereğinden fazla veya az şişirilmiş lastikler yol tutuşunun zayıflamasına, aracın kontrolünün kaybedilmesine ve kaza, yaralanma hatta ölüme yol açan ani lastik sorunlarına neden olabilir.

Yola çıkmadan önce daima lastik hava basıncının uygun olup olmadığını kontrol ediniz. Uygun lastik basınçları hakkında bilgi edinmek için 8. bölümdeki "Lastikler ve tekerlekler" konusuna bakınız.

(Devam ediyor)

(Devam ediyor)

- Dişleri tamamen veya kısmen aşınmış lastiklerle yolculuk yapmak oldukça tehlikelidir. Aşınmış lastikleri aracın kontrolden çıkmasına, kazalara, yaralanmaya hatta ölüme neden olabilir. Aşınan lastikler en kısa süre içerisinde değiştirilmeli ve bu lastiklerle asla yola çıkılmamalıdır. Yola çıkmadan önce lastik dişlerini mutlaka kontrol ediniz. Lastik dişleri ve aşınma limitleri hakkında daha fazla bilgi edinmek için 7. bölümdeki "Lastikler ve tekerlekler" konusuna bakınız.

Yakıt, motor soğutma suyu ve motor yağı

Aracın yüksek hızda kullanılması, şehir içindeki kullanıma kıyasla daha fazla yakıt tüketilir. Motor soğutma suyu ve motor yağı seviyelerini kontrol etmeyi unutmayınız.

Tahrik kayışı

Gevşek veya hasar görmüş bir tahrik kayışı motorun aşırı ısınmasına neden olabilir.



KIŞ KOŞULLARINDA SÜRÜŞ



Kış mevsiminin ağır hava koşulları daha fazla aşınmaya ve diğer birtakım sorunlara neden olmaktadır.

Kış koşullarında sürüşten kaynaklanan sorunların en düşük seviyeye indirmek için, aşağıdaki tavsiyeleri dikkate almalısınız:

Karlı veya buzlu yollarda kullanım

Aracınızı çok karlı bir zeminde sürebilmeniz için, kar lastiği kullanmanız veya lastik zinciri takmanız gerekebilir. Kar lastiği kullanmanız gerekiyorsa, kullandığınız lastikler aracınızın orijinal lastikleriyle aynı tipte ve ebatta olmalıdır. Aksi takdirde, aracınızın güvenliği ve yol tutuşu olumsuz yönde etkilenebilir. Daha da ötesi, hız yapma, ani hızlanma, ani frenleme ve sert dönüşler potansiyel olarak oldukça tehlikeli sürüş manevralarıdır.

Yavaşlama esnasında, en üst seviyede motor freni kullanınız. Karlı veya buzlu yollarda ani frenleme yapmak aracın kaymasına neden olabilir. Aracınız ile aracınızın önünde hareket halinde olan diğer araçlar arasında belli bir mesafeyi koruyunuz. Ayrıca, frene hafifçe basınız. Lastiklerin üzerine zincir takmak daha fazla tahrik gücünü artıracak ancak yana kaymaları önleyemeyeceğini unutmayınız.

* NOT

Lastik zincirleri her ülkede yasal değildir. Lastik zinciri takmadan önce bulunduğunuz ülkenin yasalarını kontrol ediniz.
Kar lastikleri

Kar lastikleri

Aracınızda kar lastikleri kullanacaksanız, takılacak lastiklerin radyal lastikler olduğundan ve aracınızın orijinal lastikleri ile aynı ebatta ve yük aralığında olduğundan emin olunuz. Aracınızın yol tutuşunu her türlü hava koşulunda dengeleyebilmek için dört tekerleğe birden kar lastiği taktırınız. Kuru yollarda kar lastiklerinin sunacağı yol tutuşunun aracınızın orijinal lastikleri kadar yüksek olmayabileceğini unutmayınız. Kardan temizlenmiş yollarda bile aracınızı dikkatli kullanmanız gerekir. Kar lastiği için geçerli azami hız sınırlamaları ile ilgili bilgi için lastik satıcısına danışınız.

Çivili lastiklerin olası yasal kullanım kısıtlamaları hakkında bilgi edinmeden, çivili lastik kullanmayınız.

⚠ UYARI - Kar lastiği ebatı kullanılacak kar lastikleri, ebat ve tip açısından araçtaki standart lastiklere uygun olmalıdır. Aksi takdirde, aracınızın emniyeti ve yol tutuşu olumsuz etkilenecektir.





Aracınızı sürerken



Lastik zincirleri

Radyal lastiklerin yanak kısımları daha ince olduğundan, bazı kar zincirlerinden zarar görebilir.

Dolayısıyla kar zinciri kullanmak yerine tavsiye edilen kar lastiklerini kullanınız. Alüminyum jantlı araçlara zincir takmayınız, zincirler tekerleklerin hasar görmesine neden olabilir.

Kar zinciri kullanmak zorundaysanız, kalınlığı 15 mm'nin altında olan tipteki kar zincirlerini kullanınız. Uygunsuz kar lastiği kullanımından kaynaklanan hasarlar aracınızın garanti kapsamına girmez.

Zincirleri sadece ön lastiklere takınız.

⚠ DİKKAT

- **Kar zincirlerinin lastikleriniz için uygun boyutta ve tipte olduğundan emin olunuz. Yanlış kar zinciri kullanımı aracınızın gövdesine ve süspansiyonuna zarar verir ve bu zararlar üretici garantisini kapsamına değildir. Ayrıca, aracın parçalarına temas eden kar zinciri bağlantı kancaları zarar görebilir, bu durumda kar zincirleri lastikten ayrılabilir. Kullandığınız kar zincirlerinin SAE "S" sertifikalı olmalarına özen gösteriniz.**
- **Zincirlerin düzgün bir şekilde takıldığından emin olmak için 500 m veya 1 km ilerledikten sonra durunuz ve kontrol ediniz. Zincirler gevşemişse sıkınız veya yeniden takınız.**
- **Aracınızda 225/45R17 lastikler varsa zincir kullanmayın, aracınıza zarar verebilir. (tekerlek, süspansiyon ve karoser).**

Zincirin takılması

Zincirleri üreticinin talimatlarına uygun bir şekilde ve mümkün olduğunca gergin bir şekilde takınız. Lastiklerinizde zincir takılıyken aracınızı yavaş sürünüz. Zincirin kaportaya ya da şasiye çarptığını duyarsanız, aracı durdurunuz ve zincirleri gerdiriniz. Zincirler hala gövde parçalarına temas ediyorsa, ses kesilene kadar yavaşlayınız. Kardan temizlenmiş yollarda zincirlerinizi derhal çıkartınız.

⚠ UYARI - Kar zincirlerinin takılması

Kar zinciri takarken, aracınızı trafikten uzak düz bir zemine park ediniz. Dörtlü flaşörleri yakınız ve mevcut ise üçgen acil durum uyarı reflektörünü aracın arkasına yerleştiriniz. Kar zincirlerini takmadan önce daima aracınızı P (park) konumuna getiriniz, park freni uygulayınız ve motoru durdurunuz.



**⚠ UYARI - Lastik zincirleri**

- Lastik zinciri kullanımı direksiyon hakimiyetini olumsuz yönde etkileyebilir.
- 30 km/s'i ya da zincir üreticisi daha düşük bir hız sınırı belirlemişse, zincir üreticisinin belirlediği hız sınırını aşmayınız.
- Aracınızı dikkatli bir şekilde kullanınız ve tümseklerden, çukurlardan, keskin dönüşlerden ve aracın yayanmasına neden olacak yoldaki benzer engellerden kaçınınız.
- Keskin dönüşlerden ve ani manevralardan kaçınınız.

⚠ DİKKAT

- *Hatalı ebattaki ya da hatalı şekilde takılmış zincirler aracınızın fren borularına, süspansiyon sistemine, gövdesine ya da jantlara zarar verebilir.*
- *Zincirlerin aracınıza çarptığını duyarsanız derhal aracınızı durdurunuz ve zincirleri geriniz.*

Yüksek kalitede etilen glikol soğutma suyu kullanınız

Aracınız, soğutma sisteminde yüksek kalitede etilen glikol soğutma suyu ile birlikte teslim edilir. Soğutma sisteminin paslanmasının önlenmesine yardımcı olduğu, devridaim pompasını yağladığı ve donmayı engellediği için, kullanmanız gereken tek soğutma suyu türü budur. Aracınızın soğutma suyunu bakım programına uygun olarak değiştirmeyi veya suya ilave yapmayı ihmal etmeyiniz. Kıştan önce, aracınızdaki soğutma suyunun donma noktasının kış için öngörülen hava sıcaklıkları uygun olup olmadığını kontrol ediniz.

Akü ve kabloları kontrol ediniz

Kış, akü sisteminin üzerindeki yükü de artırır. Akü ve kabloları 7.Kısım'da açıklandığı şekilde gözünüzle kontrol ediniz. Bu nedenle sistemin bakımının bir KIA yetkili servisinde yapılmasını tavsiye ediyoruz.

Gerekliyse kış koşullarına uygun yağ kullanınız

Bazı iklimlerde, soğuk havalarda daha düşük viskozite değerine sahip, kış koşullarına uygun yağ kullanılması tavsiye edilmektedir. Tavsiyeler için 8. bölüme bakınız. Hangi yoğunlukta yağ kullanmanız gerektiğini bilmiyorsanız, bir Kia yetkili servisine danışabilirsiniz.

Bujileri ve ateşleme sistemini kontrol ediniz

Aracınızdaki bujileri 7. bölümde tarif edildiği şekilde kontrol ediniz ve gerekliyse değiştiriniz.

Ayrıca, ateşleme sisteminin elektrik tesisatını ve tüm parçalarını, herhangi bir çatlak, aşınma ve hasar olup olmadığını tespit etmek için kontrol ediniz.





Aracınızı sürerken

Kilitlerin donmasını önlemek için

Kilitlerin donmasını önlemek için, üzerlerine onaylanmış bir buz çözücü sıvı veya gliserin püskürtünüz. Kilitin üzeri buzla kaplanmışsa, bunu çözmek için buz çözücü sıvı püskürtünüz. Anahtar deliğinin içi donmuş ise, ısıtılmış bir anahtar kullanarak deliğin içindeki buz çözebilirsiniz. Yaralanmamak için ısıtılmış anahtarı dikkatli bir şekilde tutunuz.

Sistemde onaylanmış cam yıkama suyu antifrizi kullanınız

Cam yıkama sistemindeki suyun donmasını engellemek için, kutusunun üzerindeki talimatlar doğrultusunda onaylanmış cam yıkama suyu antifrizi ekleyiniz.

Cam yıkama suyu antifrizini bir Kia yetkili servisinden ve otomotiv parçaları satan mağazalardan temin edebilirsiniz. Boyaya zarar verme ihtimali olduğundan, motor soğutma suyu veya diğer türdeki antifrizleri kullanmayınız.

Aracınızın el freninin donmasına izin vermeyiniz

Bazı koşullar altında, park freni basılı konumdayken donabilir.

Bu, daha çok arka frenlerin etrafında kar veya buz birikmesi olduğunda veya frenler ıslandığında olur. El freninin donması gibi bir risk varsa, vites kolunu P (Park) (otomatik şanzımanlı araçlarda) konumuna ya da 1. veya geri vites (düz şanzımanlı araçlarda) konumuna getirirken geçici bir süre için el freni çekiniz ve aracın kaymaması için arka tekerleklere takoz yerleştiriniz. Daha sonra park frenini serbest bırakınız.

Aracınızın alt tarafında buz veya kar birikmesine izin vermeyiniz

Bazı durumlarda aracınızın altında kar ve buz birikintileri oluşabilir ve birikintiler aracınızın yönlendirilmesini olumsuz yönde etkileyebilir. Böyle bir durumla karşılaşabileceğiniz bir yerde, ağır kış koşulları altında sürüş yaparken, ön tekerleklerin rahatça hareket ettiğinden ve aracın yönlendirilmesi açısından herhangi bir sorun olmadığından emin olmak için aracınızın altını sık sık kontrol etmelisiniz.

Yanınızda acil durum ekipmanı bulundurunuz

Hava koşullarına bağlı olarak uygun acil durum donanımını yanınızda taşımanız gerekmektedir. Aracınızda bulundurmak isteyeceğiniz acil durum ekipmanları arasında, lastik zinciri, çekme halatı veya zinciri, el feneri, işaret fişeği, kum, kürek, akü takviye kablosu, buz kazıyıcı, eldiven, yağ, örtü ve battaniye gibi malzemeler yer almaktadır.





Aracınızı sürerken

RÖMORK ÇEKME

Aracınızla römork çekmeyi düşünüyorsanız, yasal gereklilikler hakkında bilgi edinmek için, öncelikle bulunduğunuz ülkedeki Trafik Tescil Kurumu'na danışınız.

Çünkü römork, otomobil veya diğer araçların çekilmesi ile ilgili gereklilikler kanunlara göre farklılık gösterebilir. Yetkili bir Kia servisi ile irtibata geçmenizi tavsiye ederiz.

⚠ UYARI - Römork çekme
Doğru donanımı kullanmaz ve/veya aracınızı doğru şekilde sürmezseniz, römork çekerken direksiyon hakimiyetini kaybedebilirsiniz. Örneğin, römork çok ağırsa, frenler yeterli bir şekilde çalışmayabilir, hatta hiç çalışmayabilir. Yolcularınız ve siz ciddi ve hatta hayati riske neden olabileceğiniz bir şekilde yaralanabilirsiniz. Sadece bu bölümde belirtilen adımları eksiksiz bir şekilde uyguladıysanız römork çekiniz.

⚠ UYARI - Ağırlık sınırları
Römork çekmeden önce, toplam römork ağırlığının, römork ve aracın toplam brüt ağırlığının, aracın, aksın ve römork bağlantısının brüt ağırlığının ağırlık sınırlarını aşmadığından emin olunuz.

* NOT - Avrupa için

• Arka aks(lar)daki teknik olarak izin verilen maksimum yük %15'den daha fazla olmayacak şekilde aşılabılır ve aracın teknik olarak izin verilebilir maksimum yükü %10'dan daha fazla olmayacak şekilde ya da 100 kg, hangi değer daha düşük ise, aşılabılır. Bu durumda, M1 kategorisi araç için 100km/s hızı ya da N1 kategorisi araç için 80km/s hızı aşmayınız.

• M1 kategorisinden bir araç bir römork çekerken, römork bağlantı aletine binen ek yük %15'den fazla olmayacak şekilde lastik maksimum yük oranlarının aşılmasına neden olabılır. Bu durumda, 100km/s hızı aşmayınız ve lastik şişirme basıncını en az 0.2 bar arttırınız.

⚠ DİKKAT

Römorku hatalı bir şekilde çekmek, aracınızın hasar görmesine ve garanti kapsamında olmayan yüksek maliyetli tamirlere neden olabılır. Doğru bir şekilde römork çekmek için bu bölümde yer alan tavsiyeleri uygulayınız.

Uygun donanımı kullanarak aracınızla römork çekebilirsiniz. Aracınızın römork çekme kapasitesini öğrenmek için bu bölümde daha sonraki sayfalarda yer alan "Römork ağırlığı" başlığına bakınız.

Römork çeken bir aracı kullanmak römork çekmeyen bir aracı kullanmaktan farklıdır. Römork çekerken, yol tutuşta, direksiyon hakimiyetinde ve yakıt ekonomisinde değişiklikler meydana gelecektir. Römorkun emniyetli bir şekilde bağlanması için doğru ekipmanın doğru şekilde kullanılması gerekir.

Bu bölümde, römork çekmeyle ilgili olarak yıllar boyunca denenmiş ve önemli tavsiyeler ve emniyet kuralları verilmektedir.

Bu bilgiler yolcularınızın ve sizin emniyetiniz için çok önemlidir.

Römork çekecekseniz lütfen bu bölümü dikkatli bir şekilde okuyunuz.

Aracın yükü arttırıldığında, motor, şanzıman, tekerlek grupları ve lastikler gibi hareket sağlayan organların üzerlerine binen yük artar ve bu organlar daha fazla çalışmak durumunda kalır. Motor daha fazla yük altında ve nispeten daha yüksek devirde çalışmak zorunda kalır. Fazla yük fazla ısıya neden olur.

Römork rüzgar direncini de önemli ölçüde artırır, bu da çekiş gücünün arttırılmasını zorunlu kılar.





Aracınızı sürerken

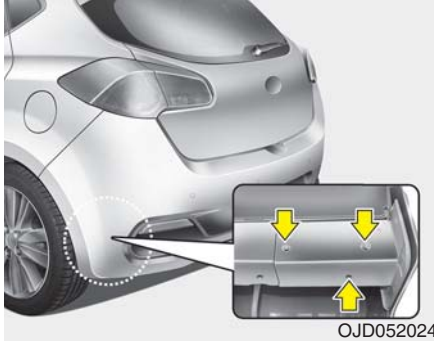

Kancalar

Römorku araca bağlamak için doğru kanca ekipmanının kullanılması gerekir. Yandan gelen rüzgar, yandan geçen uzun araçlar, bozuk zeminli yollar doğru kanca ekipmanı kullanmanızı zorunlu kılan nedenlerden sadece birkaçıdır. Kanca seçimi ve kullanımıyla ilgili olarak uygulamanız gereken bazı kurallar aşağıda verilmiştir:

- Römork kancasını takmak için araç gövdesinde delik açmanız gerekiyor mu? Gerekliyse, römork kancasını söktükten sonra delikleri kapatmanız gerekir.

Delikleri kapatmazsanız, aracınızın içine egzoz gazı içinde yer alan ölümcül karbon monoksit (CO) gazı, çamur ya da su girebilir.

- Aracınızın tamponları römork kancası takılacak şekilde tasarlanmamıştır. Tamponlara portatif römork kancaları ya da tampona bağlanan tip römork kancaları takmayınız. Sadece tampona bağlanmayan, şasiye bağlanan tip römork kancaları kullanınız.
- Kia römork bağlantısı seti yetkili Kia bayilerinde mevcuttur.

Emniyet zincirleri

arasında mutlaka emniyet zinciri kullanmanız gerekir.

Römork bağlantısının römork kancasından kurtularak yola temas etmesini önlemek için emniyet zincirini römork bağlantısının altından geçiriniz.

Emniyet zinciri ile ilgili kullanım talimatları römork kancası ya da römork üreticisi tarafından verilecektir. Emniyet zincirini bağlarken üreticinin talimatlarını uygulayınız. Zinciri daima römorkun aracınızla birlikte dönmesine yetecek kadar gevşek bırakınız.

Ayrıca, zincirin yerde sürünmesine kesinlikle izin vermeyiniz.





Aracınızı sürerken

Römork frenleri

Römorkunuzda fren sistemi mevcut ise, bu sistemin bulunduğu ülkedeki düzenlemelere uygun olduğundan, römorka doğru şekilde takıldığına ve düzgün çalıştığından emin olunuz.

Çektiğiniz römorkun ağırlığı, römork fren olmadan izin verilen maksimum ağırlığı aşıyorsa, römorkunuzun da frene ihtiyacı olacaktır. Fren sistemini doğru bir şekilde takmak, ayarlamak ve sistemin bakımını doğru bir şekilde yapmak için römork frenleri ile ilgili kullanım talimatlarını okuyunuz ve uygulayınız.

- Römork fren sistemini aracınızın fren sistemine bağlamayınız veya modifiye etmeyiniz.

⚠ UYARI - Römork frenleri
Fren sistemini doğru bir şekilde ayarlamayı bilmiyorsanız, fren sistemi bulunan römork kullanmayınız. Bu, amatörce gerçekleştirilebilecek bir çalışma değildir. Bu çalışmayı, deneyimli ve ehliyetli bir römork atölyesinde yaptırınız.

Römork çekme

Römork çekmek için belirli bir tecrübe edinmiş olmanız gerekir. Yola çıkmadan önce, kendinizi römork çeken bir araç kullanmaya alıştırmmanız gerekir. Römorkun yüklediği ekstra ağırlık nedeniyle direksiyon hakimiyetinde ve fren performansında ne gibi değişiklikler meydana geldiğini kontrol ediniz. Ayrıca römork nedeniyle aracınızın uzunluğunun eskisine oranla daha fazla olduğunu ve artık aracınızın eskisi (yani römorksuz hali) kadar atak olmadığını unutmayınız.

Motoru çalıştırmadan önce, römork kancasını ve platformunu, emniyet zincirlerini, elektrik konektörlerini, lambaları, lastikleri ve ayna ayarlarını kontrol ediniz. Römork elektrikli fren sistemine sahipse, aracınızı römork bağlı haldeyken harekete geçirin ve römork frenlerinin çalıştığından emin olmak için römork fren kumandasını çekiniz. Bu, aynı anda elektrik bağlantısını da kontrol etmenize olanak tanır.

Seyahat esnasında, arada sırada römorktaki eşyaların römorka sıkı bir şekilde bağlı olup olmadığını ve römork lambalarının ve frenlerinin doğru çalışıp çalışmadığını kontrol ediniz.

Takip mesafesi

Aracınızı römork takılmış şekilde kullanırken takip mesafesini normale göre iki kat artırınız. Bu şekilde, ani fren ya da direksiyon manevrası yapılmasını gerektiren durumlardan kurtulabilirsiniz.

Sollama

Römork çekerken, sollama yaptığınızda, önünüzde daha uzun bir mesafe olması gerekir. Ayrıca, aracınızın uzunluğu arttığından, sollama yaptıktan sonra solladığınız aracın önüne geçmeden önce daha uzun bir mesafe almanız gerekir.

Geride gitme

Bir elinizle direksiyonu alt kısımdan kavrayınız. Daha sonra, römorku sola çevirmek için elinizi sola doğru hareket ettiriniz. Römorku sağa çevirmek için, elinizi sağa doğru hareket ettiriniz. Römork takılı halde aracı geri alırken daima yavaş hareket ediniz ve mümkünse, aracın dışındaki bir kişiden size yardımcı olmasını isteyiniz.

Dönüşler

Römork takılı haldeyken aracınızla dönüş yapmanız gerektiğinde, normalden daha geniş bir yay çizecek şekilde dönüş yapınız. Römorkun kaldırılma, yol işaretlerine, ağaçlara ya da benzer nesnelere çarpıp çarpmaması için bu noktayı göz önünde tutunuz. Ani ve sarsıntıya neden olacak manevralar yapmayınız. Dönüş yapmadan önce sinyal veriniz.





Aracınızı sürerken

Römork çekerken dönüş sinyali vermek için

Römork çekerken, aracınızda farklı bir sinyal sistemi ve ekstra bir kablo tesisatı kullanılması gerekir. Gösterge panelindeki yeşil sinyal lambaları dönüş ya da şerit değiştirmek için sinyal verdiğinizde yanıp sönecektir. Doğru şekilde bağlanmış olan römork lambaları da sinyal verildiğinde ya da fren yapıldığında yanacaktır.

Römork çekerken, römork lambası üzerindeki ampuller patlamış olsa dahi gösterge panelindeki sinyal lambaları normal şekilde yanıp sönmeye devam edecektir. Buna bağlı olarak siz diğer sürücülerin verdiğiniz sinyalleri gördüklerini düşünürken aslında durum böyle olmayacaktır. Arada sırada römork ampullerinin çalışmasını kontrol etmeniz gerekir. Ayrıca, kabloları söktükten ve taktıktan sonra da lambaların çalışmasını kontrol etmeniz gerekir.

Römork aydınlatma sistemini direkt olarak aracınızın aydınlatma sistemine bağlamayınız. Sadece onaylı bir römork kablo demeti kullanınız. Kablo tesisatını taktırmak için Kia yetkili servisine başvurabilirsiniz.

UYARI

Onaylı römork kablo demetinin kullanılmaması aracın elektrik sisteminin hasar görmesine ve/veya yaralanmalara neden olabilir.

Yokuşlarda sürüş

Dik veya uzun bir yokuştan aşağı inmeden önce hızınızı azaltınız ve vites küçültünüz. Vites küçültmezseniz, frenlerinizi çok sık kullanmanız gerekir, bu durumda da frenlerinizin ısınacak ve fren performansı azalacaktır.

Uzun bir yokuşu çıkarken vites küçültünüz ve motorun ya da şanzımanın aşırı ısınması ihtimalini azaltmak için hızınızı 70 km/s civarına düşürünüz.

Römorkunuz frensiz azami römork ağırlığını aşıyorsa ve aracınız otomatik vitesliyse, römork çekerken aracınızı D (sürüş) konumunda kullanınız.

Römork çekerken aracın D (Sürüş) konumunda kullanılması ısı oluşumunu asgariye indirecek ve şanzımanın ömrünü uzatacaktır.

⚠ DİKKAT

- **Dik rampalarda (%6'yı aşan) römork çekerken, motorun hararet yapmaması için motor soğutma suyu sıcaklık ölçüm aletine çok dikkat ediniz.**

Motor soğutma suyu sıcaklık ölçüm aletinin ibresi "H" (SICAK) işaretine doğru hareket ediyorsa, kenara çekiniz, ortam müsaitse durunuz ve ibre tekrar düşük bir seviyeye gelene kadar motoru rölantide tutunuz. Motor yeterince soğuduktan sonra yolunuza devam edebilirsiniz.

- **Motorun hararet yapmasını ve şanzımanın aşırı derecede ısınmasına engel olmak için sürüş hızınızı römork ağırlığına ve rampanın dikliğine göre ayarlayınız.**



**Aracın yokuşta park edilmesi**

Genelde aracınıza bağlı bir römork var ise aracınızı bir yokuşa park etmemelisiniz. Aracın ve römorkun yokuş aşağı kaymaya başlaması durumunda ciddi ve hatta hayati riske neden olabilecek yaralanmalarla karşılaşabilirsiniz ve hem aracınız hem de römorkunuz hasar görebilir.

UYARI - Aracın yokuşta park edilmesi

Aracınızı römork bağlı haldeyken yokuşta park etmeniz, aracın ve römorkun yokuş aşağı kaymaya başlaması durumunda ciddi ve hatta hayati riske neden olabilecek yaralanmalara neden olabilir.

Bununla birlikte, aracınızı yokuşta park etmek zorunda kalırsanız aşağıdakileri yapmanız gerekir:

1. Aracı park alanına seçiniz.
Direksiyon simidini eğim yönünde çeviriniz (yokuş aşağı ise sağa, yokuş yukarı ise sola).
2. Araç manuel şanzımana sahipse aracı nötr vitede (boşta) bırakınız. Araç otomatik şanzımana sahipse aracı P (Park) konumunda bırakınız.
3. El frenini çekiniz ve motoru durdurunuz.
4. Yokuş aşağı kısımda bulunan römork tekerleklerinin altına takoz yerleştiriniz.
5. Aracı çalıştırınız, frene basınız, vitesi boşa geçirin, el frenini indiriniz ve römork takozları yükü alana kadar frenleri yavaşça bırakınız.
6. Frenlere tekrar basınız, el frenini tekrar çekiniz ve vitesi manuel şanzıman için R (Geri) vitese ya da otomatik şanzıman için P (Park) konumuna alınız.
7. Motoru durdurunuz ve el frenini çekili şekilde bırakarak frenleri bırakınız.

UYARI - El freni

El frenini sonuna kadar çekmeden araçtan inmeniz tehlikeli olabilir. Motoru çalışır durumda bıraktıysanız, araç aniden harekete geçebilir. Siz veya başkaları ciddi ya da ölümcül derecede yaralanabilirsiniz.





Aracınızı sürerken

Yokuşta park edilmiş aracı hareket ettirmek

1. Vites kolu manuel şanzımanlı araçlarda N (Boş), otomatik şanzımanlı araçlarda P (Park) konumunda olduğunda, aşağıdakileri yaparken fren pedalına basınız ve park freni pedalına basınız:
 - Motoru çalıştırınız;
 - Aracı vitese takınız.
 - El frenini serbest bırakınız.
2. Ayağınızı yavaşça fren pedalından kaldırınız.
3. Römork takozlardan kurtulana kadar aracınızı yavaşça sürünüz.
4. Durunuz ve yolcularınızdan birinden takozları almasını ve araca yerleştirilmesini isteyiniz.

Römork çekme ve bakım

Aracınızı düzenli olarak römork çekmek için kullanıyorsanız, aracınız daha sık bakıma ihtiyaç duyacaktır. Dikkat edilmesi gereken önemli maddeler arasında motor yağı, otomatik şanzıman yağı, aks gresleri ve motor soğutma suyu yer almaktadır. Frenler de sık sık kontrol edilmesi gereken parçalar arasında yer almaktadır. Tüm bu maddelere bu kılavuz içinde yer verilmiştir, bunları Dizin bölümünden hızlı bir şekilde bulabilirsiniz. Aracınızı römork çekmek için kullanıyorsanız, yola çıkmadan önce bu konuları gözden geçirmeniz faydalı olabilir.

Ayrıca römork ve römork kancası da bakıma ihtiyaç duyar. Römorkla birlikte verilen kullanım kılavuzundaki bakım programını takip ediniz ve römorku sık sık kontrol ediniz. Kontrolü mümkünse sabah yola çıkmadan önce yapınız. Kontrolle ilgili en önemli nokta römork kancası somunlarının ve civatalarının kontrolüdür.

DİKKAT

- **Römork kullanırken araç yükünde meydana gelen artışa bağlı olarak sıcak havalarda ya da yokuş yukarı çıkarken motor hararet yapabilir. Hararet göstergesi ibresi motorun hararet yaptığını gösteriyorsa, lütfen klimayı kapatınız ve aracı güvenli bir yere çekerek soğuması için bekleyiniz.**
- **Römork çekiyorsanız şanzıman yağınızı daha sık kontrol ediniz.**
- **Aracınızda klima yoksa, motorun römork çekerken performansını artırmak için kondansatör fanı taktırınız.**



Römork çekmeye karar verirseniz

Römork çekmeye karar verdiğinizde göz önünde tutmanız gereken bazı noktalar aşağıda verilmiştir:

- Bir savrulma kontrolü kullanmayı düşünebilirsiniz. Bir römork kancası satıcısına savrulma kontrolü sorabilirsiniz.
- Motorunuzun alışma devresini doğru şekilde geçirmesi için ilk 2000 km'de aracınızla çekme işi yapmayın. Bu uyarıyı dikkate almamanız, motor ya da şanzımanda ciddi hasara yol açabilir.
- Römork çekerken, çekme kiti gibi ek gereksinimlerle ilgili Kia yetkili servisine başvurmanızı öneririz.
- Daima aracınızı makul bir hızda kullanınız (100 km/s'nin altında).
- Uzun bir yokuşu çıkarken, hızınızı 70 km/s'nin üzerine çıkarmayınız ya da 70 km/s'nin altında olan römork çekme hız sınırını aşmayınız.
- Ağırlıkla ilgili olarak göz önünde bulundurulması gereken önemli noktalar aşağıdaki tabloda mevcuttur:

Avrupa için

Motor		Benzinli 1.4L		Benzinli 1.6L MPI		Benzinli 1.6L GDI		Benzinli 1.6L T-GDI	Dizel 1.4 L	Dizel 1.6L	
		M/T	M/T	A/T	M/T	A/T (DCT)	M/T	M/T	M/T	A/T	
Azami römork ağırlığı kg (lbs.)	Fren Sistemi yoksa	600 (1,323)	600 (1,323)	600 (1,323)	600 (1,323)	600 (1,323)	600 (1,323)	600 (1,323)	650 (1,433)	650 (1,433)	650 (1,433)
	Fren Sistemi ile	1,200 (2,646)	1,300 (2,866)	1,200 (2,646)	1,400 (3,086)	1,300 (2,866)	1,400 (3,086)	1,400 (3,086)	1,500 (3,307)	1,500 (3,307)	1,300 (2,866)
İzin verilen azami römork kancası statik dikey yükü kg (lbs.)		60 (132)	60 (132)	60 (132)	60 (132)	60 (132)	60 (132)	60 (132)	75 (165)	75 (165)	75 (165)
Arka tekerlek orta noktası ile römork kancası bağlantı noktası arasında bulunması tavsiye edilen mesafe mm (inç)		[3 Kapı / 5 Kapı] 859 (33.8) Wagon : 1,055 (41.54)									

M/T : Manüel şanzıman

A/T : Otomatik şanzıman

DCT : Çift Kavrama Şanzıman



Aracınızı sürerken

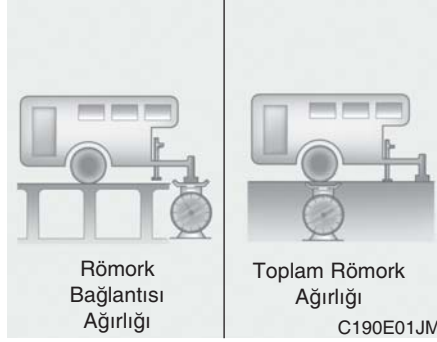

Römork ağırlığı

Bir römorkün azami güvenli ağırlığı nedir? Römork frenli azami römork ağırlığını asla geçmemelidir. Fakat bazen bu bile çok ağır olabilir.

Ağırlık, römorku nasıl kullanacağınıza bağlı olarak değişir. Örneğin, hız, yükseklik, yol eğimi, dış sıcaklık ve aracınızın ne sıklıkta römork çektiği römork ağırlığının belirlenmesinde rol oynayan önemli faktörlerdir. İdeal römork ağırlığı aynı zamanda aracınızda bulunan özel donanıma bağlı olarak da değişebilir.

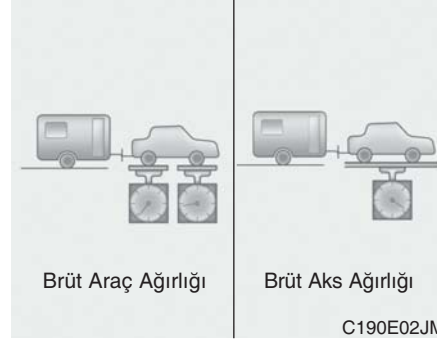

Römork bağlantısı ağırlığı

Römorkların bağlantı yükü, ölçülmesi gereken önemli bir ağırlıktır; çünkü aracınızın toplam brüt araç ağırlığını (GVW) etkiler. Bu ağırlık aracın boş ağırlığını, içinde taşıyabileceğiniz herhangi bir yükü ve aracı kullanacak olan kişileri içerir. Bir römork çekilecekse, GVW'ye bağlantı yükünü de eklemeniz gerekir; çünkü aracınız aynı zamanda bu yükü de taşıyacaktır.

Römork bağlantısı, izin verilebilen maksimum römork bağlantısı yükü sınırları içerisinde, toplam yüklü römork ağırlığının maksimum %10 olmalıdır. Römorkunuzu yükledikten sonra, ağırlıkların uygun olup olmadığını görmek için römorkün ve daha sonra da bağlantının ağırlığını ayrı ayrı ölçün. Uygun değilse, römorkta bulunan bazı öğeleri hareket ettirerek bu durumu düzeltebilirsiniz.





⚠ UYARI - Römork

- Römorku kesinlikle arka kısmı önünden daha ağır olacak şekilde yüklemeyiniz. Römorku toplam römork yükünün yaklaşık %60'ı ön kısımda, %40'ı ise arka kısımda olacak şekilde yüklemeniz gerekir.
- Römork ve römork çekme ekipmanı için belirtilen azami ağırlık sınırlarını kesinlikle aşmayınız. Römorkun hatalı bir şekilde yüklenmesi aracınızın hasar görmesine ve/veya yaralanmalara neden olabilir. Ağırlık ve yükleme kontrollerini kantarda yapmanız gerekir.
- Düzgün bir şekilde yüklenmemiş römork, aracın kontrolünün kaybedilmesine neden olabilir.

*** NOT**

Artan rakımla birlikte, motor performansı düşer. Deniz seviyesinden 1000 metreden itibaren ve sonraki her 1000 metrede bu düşüş meydana gelir; dolayısıyla araç/römork ağırlığının %10'u (römork ağırlığı + brüt araç ağırlığı) toplamdan düşülmelidir.



Aracınızı sürerken

ARAÇ AĞIRLIĞI

Bu bölüm size, aracınızı ve/veya römorkunuzu aracınızın taşıma kapasitesine uygun olarak yüklemeniz konusunda yardımcı olacaktır. Uygun şekilde yüklediğinizde, aracınızın performansından azami ölçüde faydalanabilirsiniz. Aracınızı yüklemeye başlamadan önce, aracınızın römorklu veya römorksuz taşıma kapasitesini belirlemek için aracınızın teknik özelliklerinden ve uygunluk etiketinden alınan aşağıdaki terimler hakkında bilgi ediniz:

Temel boş ağırlık

Bu, aracın dolu yakıt deposunu ve tüm standart donanımlarını içeren ağırlığıdır. Yolcuların, araçtaki yükün veya opsiyonel donanımın ağırlığı buna dahil değildir.

Aracın boş ağırlığı

Bu, ilave aksesuarlar da dahil olmak üzere yeni aracınızın bayiden alındığındaki ağırlığıdır.

Yük ağırlığı

Bu ağırlık değeri, aracınıza yüklenen yük ve ilave donanımlar da dahil olmak üzere Temel Boş Ağırlığa eklenen tüm ağırlıkları içerir.

GAW (Brüt aks ağırlığı)

Bu, her bir aks (ön ve arka) üzerindeki toplam ağırlıktır - buna aracın boş ağırlığı ve tüm yükler de dahildir.

GAWR (Brüt aks ağırlığı kapasitesi)

Bu, tek bir aks (ön veya arka) tarafından taşınmasına izin verilen azami ağırlıktır. Bu değerler uygunluk etiketi üzerinde gösterilmektedir. Her bir aks üzerindeki toplam ağırlık asla GAWR değerini aşmamalıdır.

GVW (Brüt araç ağırlığı)

Bu, Temel Boş Ağırlık, gerçek Yük Ağırlığı ve yolcuların ağırlığının toplamıdır.

GVWR (Brüt araç ağırlığı kapasitesi)

Bu, tamamen yüklü bir aracın (opsiyonel donanımlar, yolcular ve yük dahil) taşınmasına izin verilen azami ağırlık miktarıdır. GVWR sertifika levhasında gösterilmektedir.

Aşırı yükleme

⚠ UYARI - Aracın ağırlığı
Aracınız için geçerli toplam aks ağırlığı ve toplam araç ağırlığı sürücü (veya ön yolcu) kapısında yer alan sertifikasyon bilgileri etiketinde bulunur. Bu değerlerin aşılması kazalara ya da aracın hasar görmesine yol açacaktır. Araçtaki yüklerin ve eşyaların (ve kişilerin) ağırlığını bunları araca yerleştirmeden önce hesaplayabilirsiniz. Aracınızı aşırı yüklememeye dikkat ediniz.



Acil bir durumda yapılması gerekenler

Diğer sürücülerini uyararak için.....	6-2	• Lastik şişme basıncını oluşturmak	6-22
• Dörtlü flaşör.....	6-2	• Lastik Tamir Kitinin güvenlik kullanımına yönelik notlar	6-23
Sürüş esnasında acil durumda yapılması gerekenler.....	6-3	• Teknik Veriler	6-23
• Motor bir dört yol ağı ya da kavşakta stop ederse	6-3	Lastik Basıncı İzleme Sistemi (TPMS)	6-24
• Sürüş esnasında lastik patlarsa.....	6-3	• TPMS (Lastik Hava Basıncı İzleme Sistemi) arıza göstergesi lambası	6-26
• Motor sürüş esnasında durursa	6-3	• TPMS ile lastiğin değiştirilmesi	6-27
Motor çalışmazsa	6-4	Çekme	6-29
• Motor dönmezse veya yavaş dönerse	6-4	• Çekme hizmeti	6-29
• Motor normal bir şekilde döndüğü halde çalışmazsa.....	6-4	• Çıkarılabilir çekme kancası	6-30
Aracın acil durumda çalıştırılması.....	6-5	• Acil durumda çekme	6-30
• Akü takviyesiyle çalıştırma.....	6-5	Acil durum gereçleri	6-33
• Motor hararet yaparsa.....	6-7	• Yangın söndürücü.....	6-33
Motor hararet yaparsa	6-8	• İlk yardım çantası	6-33
Lastik patlarsa (Stepne mevcut)	6-9	• Üçgen reflektör	6-33
• Kriko ve aletler	6-9	• Lastik basıncı göstergesi	6-33
• Stepnenin çıkarılması ve saklanması.....	6-10		
• Lastiklerin değiştirilmesi	6-10		
• Tekerlek bijonu sıkma torku.....	6-14		
• Kriko etiketi.....	6-17		
• EC Declaration of Conformity for Jack.....	6-18		
Lastik patlarsa (Stepne mevcut)	6-19		
• Giriş	6-19		
• Lastik Tamir Takımı'nın Parçaları	6-20		
• Lastik Tamir Takımı'nın Kullanılması	6-21		
• Sıvı contanın dağıtılması.....	6-22		



Acil bir durumda yapılması gerekenler

DİĞER SÜRÜCÜLERİ UYARMAK İÇİN



Dörtlü flaşör

Dörtlü flaşör, diğer sürücüler aracınıza yaklaşırken ya da aracınızı sollarken çok dikkatli olmaları için uyarır.

Dörtlü flaşörün acil durumlarda araç üzerinde tamir çalışması yapılırken ya da araç yol kenarına çekildiğinde kullanılması gerekir.

Dörtlü flaşör düğmesine kontak anahtarı hangi konumda olursa olsun basabilirsiniz. Dörtlü flaşör düğmesi orta konsoldaki düğme panelinde yer alır. Bu düğmeye basıldığında tüm sinyal lam-baları aynı anda yanıp sönmeye başlayacaktır.

- Dörtlü flaşörün kullanılabilmesi için motorun çalışması gerekmez.
- Dörtlü flaşör açıkken sinyaller kullanılamaz.
- Araç çekilirken dörtlü flaşör daima açık olmalıdır.





Acil bir durumda yapılması gerekenler

SÜRÜŞ ESNASINDA ACİL DURUMDA YAPILMASI GEREKENLER

Motor bir dört yol ağız ya da kavşakta stop ederse

- Motor bir dört yol ağız ya da kavşakta stop ederse, vitesi N (Boş) konumuna getiriniz ve ardından aracı güvenli bir yere itiniz.
- Aracınız kontak kilidi girişi olmayan bir manüel şanzımana sahipse, 2. (ikinci) ya da 3.(üçüncü) vitesine geçerek ve ardından debriyaja basmadan marşa basarak araç ileri hareket edebilir.

Sürüş esnasında lastik patlarsa

Sürüş esnasında lastik patlarsa:

- 1.Ayağınızı gaz pedalından çekiniz ve düz ileri konumda ilerlerken aracı yavaşlatınız. Ani bir şekilde frene basmayınız veya aracın kontrolünü kaybetmenize neden olacağından aracınızı yolun kenarına çekmeyiniz. Aracınız yeterince yavaşladığında, dikkatli bir şekilde frenlere basınız ve aracınızı yolun kenarına çekiniz. Aracınızı mümkün olduğunca kenara çekiniz ve sert ve düz bir zemine park ediniz. Bölünmüş bir otobanda iseniz, aracınızı iki trafik şeridinin ortasındaki alana park etmeyiniz.
- 2 Aracınızı durdurduktan sonra, acil tehlike flaşörlerinizi yakınız, park freni uygulayınız ve vites kolunu P (otomatik şanzımanlı araçlarda) veya geri vites (manüel şanzımanlı araçlarda) konumuna getiriniz.
3. Tüm yolcuların araçtan çıkmasını sağlayınız. Araçtan çıkan yolcuların, aracın trafiğin aktığı tarafında durmadıklarından emin olunuz.
4. Patlak lastiği değiştirirken bu bölümde daha sonra verilecek talimatlara uyunuz.

Motor sürüş esnasında durursa

- 1.Düz bir şerit boyunca ilerlerken, aracınızın hızını kademeli olarak düşürünüz. Aracınızı dikkatli bir şekilde yol kenarına güvenli bir yere çekiniz.
- 2 Dörtlü flaşörleri yakınız.
- 3.Motoru tekrar çalıştırmayı deneyiniz. Aracınız çalışmazsa, yetkili bir Kia servisine danışmanızı tavsiye ederiz.





Acil bir durumda yapılması gerekenler

MOTOR ÇALIŞMAZSA

Motor dönmezse veya yavaş dönerse

- 1 Aracınız otomatik şanzımanlıysa, vites kolunun N (Boş) veya P (Park) konumunda olduğundan ve el frenini çekili olduğundan emin olunuz.
2. Temiz ve sağlam olduklarından emin olmak için akü bağlantılarını kontrol ediniz.
3. İç aydınlatmaları yakınız. Marş motorunu çalıştırdığınızda aydınlatmaların ışığı azalıyor veya tamamen sönüyorsa, bu, akünün şarjının bittiği anlamına gelir.
4. Emniyetli bir şekilde bağlanmış olduklarından emin olmak için marş motoru bağlantılarını kontrol ediniz.
5. Aracı çalıştırmak için itmeyiniz veya çekmeyiniz. "Akü takviyesi ile çalıştırma" talimatlarına bakınız.

Motor normal bir şekilde döndüğü halde çalışmazsa

- 1 Yakıt seviyesini kontrol ediniz.
- 2 Kontak anahtarı LOCK konumundayken, kontak, bobin ve bujilerdeki konektörleri kontrol ediniz. Sökülmüş veya gevşemiş olanlarını tekrar takınız.
3. Motor bölümündeki yakıt hatlarını kontrol ediniz.
- 4 Motorunuz hala çalışmazsa Kia yetkili servisini aramanız önerilir.

⚠ UYARI

Motor çalışmazsa, çalıştırmak için aracı itmeyi veya çekmeyi denemeyiniz. Bu, çarpışmaya veya farklı hasarların meydana gelmesine neden olabilir. Ayrıca, aracı iterek veya çekerek çalıştırmak katalitik konverterin aşırı ısınmasına ve yangına yol açmasına neden olabilir.





Acil bir durumda yapılması gerekenler

ARACIN ACİL DURUMDA ÇALIŞTIRILMASI

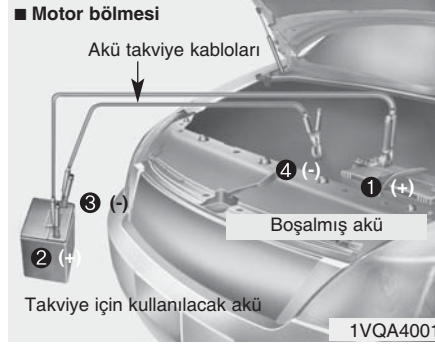

Kabloları belirtilen sıraya uygun olarak bağlayınız. Kabloları takma sırasının tersini takip ederek sökünüz.

Akü takviyesiyle çalıştırma

Akü takviyesi hatalı bir şekilde uygulandığında tehlikeli olabilir. Bu nedenle, yaralanmalara neden olmamak ve aracın ve akünün zarar görmesine yol açmamak için açıklanan akü takviyesi işlemlerini uygulayınız. Kendi başınıza akü takviyesi yaparak aracınızı çalıştırmayacağınızı düşünüyorsanız bu işlemi yapması için KIA yetkili servisini çağırmanızı tavsiye ederiz.

⚠ DİKKAT

Akü takviyesi için sadece 12 voltluk güç kaynağı kullanınız 24 voltluk bir güç kaynağı (seri bağlanmış iki 12 voltluk akü ya da 24 voltluk jeneratör) kullanımı, marş motorunun, ateşleme sisteminin ve diğer elektrikli aksamın tamir edilemeyecek bir şekilde hasar görmesine neden olacaktır.

⚠ UYARI - AKÜ

Akünün elektrolit seviyesini kontrol etmeye kalkışmayınız bu, akünün çatlamasına veya patlamasına neden olabilir dolayısıyla da ağır yaralanmalara yol açabilir.

⚠ UYARI - AKÜ

- Alev ve kıvılcımları aküden uzak tutunuz. Akü alev ya da kıvılcımlarla temas ettiğinde patlayan hidrojen gazı içerir.
- Bu talimatlar tam olarak izlenmezse, ciddi kişisel yaralanma ve araçta hasar oluşabilir! Bu prosedürü nasıl izleyeceğinizden emin değilseniz uzman yardımı alınız. Otomobil aküleri sülfürik asit içerir. Bu madde zehirli ve yüksek derecede aşındırıcıdır. Akü takviyesi yaparken koruyucu gözlük takınız ve cildinize, giysinize ya da aracınıza asit sıçramaması için dikkatli olunuz.
- Donmuş durumdaki ya da akü suyu seviyesi düşük aküye akü takviyesi yapmayınız, akü çatlayabilir ya da patlayabilir.
- (+) ve (-) akü takviye kabloların birbiriyle temas etmesine izin vermeyin. Kıvılcıma yol açabilir.
- Düşük veya donmuş aküyle birlikte aracınızı akü takviyesiyle çalıştırdığınızda, akü çatlayabilir veya patlayabilir.





Acil bir durumda yapılması gerekenler

Akü takviyesi işlemi

DİKKAT- AGM akü (mevcut ise)

- **AGM akülerinin tamiri olmaz bu nedenle AGM akülerinin bakımının Kia yetkili servisinde yapılması önerilir. AGM akünüzü doldurmak için sadece AGM aküleri için özel olarak üretilmiş, tam otomatik akü şarjı kullanın.**
- **AGM aküsü değiştirilirken, Kia yetkili servisinden alınan parçaların kullanılması önerilir.**
- **Akünün üzerindeki kapağı açmayın ve çıkarmayın. İçindeki elektrolitin sızmasına ve ciddi yaralanmaya sebep olabilir.**
- **AGM aküsü yeniden bağlanmış veya değiştirilmişse, ISG fonksiyonu derhal çalışmaz. ISG fonksiyonunu kullanmak isterseniz, kontağın kapalı tutulduğu yaklaşık 4 saatlik süre boyunca akü sensörünün kalibre edilmesi gerekir.**

*** NOT**

Akü boşalmışsa, başka bir aracın aküsünden bağlantı kablosuyla motor çalıştırılabilir. Sadece tamamen güvenli şekilde izole edilmiş bağlantı kablosu kullanın.

Yaralanmayı veya her iki araca da zarar gelmesini engellemek için aşağıdaki prosedüre sadık kalın.

1. Takviye yapmak için kullanılacak akünün 12 voltluk olduğundan ve negatif kutup başının topraklı (araç şasisine bağlı) olduğundan emin olunuz.
2. Takviye yapmak için kullanılacak akü başka bir araçtaysa, iki aracın birbirine temas etmemesi gerekir.
3. Gereksiz tüm elektrikli ekipmanı kapatınız.

4. Akü takviye kablolarını, şekilde belirtilen sıraya göre takınız. Önce akü takviye kablosunun bir ucunu boşalmış akünün pozitif kutup başına (1) , diğer ucunu takviye aküsünün pozitif kutup başına (2) bağlayınız. Daha sonra diğer akü kablosunun bir ucunu takviye aküsünün negatif kutup başına (3), diğer ucunu ise boşalmış akünün bulunduğu araçta, akünün uzağındaki sabit ve sağlam bir metal parçaya (örneğin motor kulağı) (4) bağlayınız. Kablonun bu ucunu motor çalıştığında hareket eden bir parçaya ya da böyle bir parçanın yakınına bağlamayınız. İki aracın kaportalarının birbirine değmediğinden emin olun aksi takdirde kısa devre riski ortaya çıkar.

Akü takviye kablolarının doğru akü kutup başları ya da doğru şasi noktası dışında hiçbir şeye temas etmemesi gerekir. Bağlantıları yaparken akünün üzerine doğru eğilmeyiniz.

DİKKAT- Akü kabloları

Takviye aküsünün negatif kutup başına bağladığınız kablounun diğer ucunu boşalmış akünün negatif kutup başına bağlamayınız. Bu, boşalmış akünün aşırı şekilde ısınmasına ve çatlamasına dolayısıyla da akü asidinin açığa çıkmasına neden olabilir.





Acil bir durumda yapılması gerekenler

5. Takviye aküsünün bulunduğu aracın motorunu çalıştırınız ve motorun 2.000 dev/dak çalışmaya devam etmesini sağlayınız. Daha sonra aküsü boşalmış olan aracın motorunu çalıştırınız. İlk çalıştırma denemesi başarısız olursa, boşalmış akünün şarj olmasını sağlamak için yeniden denemeden önce bir kaç Dakika bekleyin.

Akünün neden boşaldığı bilinmiyorsa, aracınızı Kia yetkili servisinde kontrol ettirmenizi tavsiye ederiz.

İterek çalıştırma

Manüel şanzımanlı araçlar itilerek çalıştırılmamalıdır çünkü bu aracın emisyon kontrol sistemine zarar verebilir. Otomatik şanzımanlı araçlar itilerek çalıştırılmaz. Bu bölümde, akü takviyesiyle çalıştırma başlığı altında verilen talimatları uygulayınız.

UYARI

Aracı kesinlikle çekerek çalıştırmayı denemeyiniz, motor çalıştığı anda aracın ileri doğru yapacağı hamle, aracın çekici araca çarpmasına neden olacaktır.





Acil bir durumda yapılması gerekenler

MOTOR HARARET YAPARSA

Hararet göstergesi motorun hararet yaptığını gösteriyorsa, motor performansı düşüyse ya da kuvvetli bir vuruş sesi duyuyorsanız muhtemelen motor hararet yapmıştır. Böyle bir durumda, şunları yapmalısınız:

1. Aracınız yol kenarına çekiniz ve güvenli bir yerde durunuz.
2. Vites kolunu P (otomatik şanzımanlı araçlarda) veya boş vites (düz şanzımanlı araçlarda) konumuna getiriniz ve el frenini çekiniz. Klima açıksa, kapatınız.
3. Aracın alt tarafından motor soğutma suyu akıyorsa veya kaputtan buhar çıkıyorsa, motoru durdurunuz. Soğutma suyunun akışı veya kaputtan gelen buhar kesilmeden kaputu açmayınız. Görünürde motor soğutma suyu akışı veya buhar yoksa, motoru çalışır durumda bırakınız ve motor soğutma sistemi fanının çalışıp çalışmadığını kontrol ediniz. Fan çalışmıyorsa, motoru durdurunuz.
4. Devridaim pompası tahrik kayışının yerinde olup olmadığını kontrol ediniz. Yerinde ise, gerginliğini kontrol ediniz. Tahrik kayışının durumu iyi görünüyorsa, radyatörde, hortumlarda veya aracın altında soğutma suyu kaçağı olup olmadığını kontrol ediniz. (Sürüş esnasında klimayı kullandıysanız, aracınızı durdurduğunuzda soğuk su tahliyesi olması normal bir durumdur.)

UYARI

Yaralanmamak için, motor çalışırken, saçınızı, ellerinizi ve kıyafetlerinizi motorun fan ve tahrik kayışları gibi hareket eden parçalarından uzak tutunuz.

5. Devridaim pompası tahrik kayışı kırılmışsa veya motor soğutma sisteminde kaçak varsa, motoru derhal durdurunuz ve en yakınınızdaki KIA yetkili servisini yardıma çağırınız.

UYARI

Motor sıcakken radyatör kapağını sökmeyin. Aksi takdirde soğutucu açılan yerden fışkırabilir ve ciddi yanıklara yol açabilir.

6. Hararetin nereden kaynaklandığını bulamıyorsanız, motorun sıcaklığı normal seviyeye gelene kadar bekleyiniz. Ardından, soğutma suyunda azalma olduysa, su seviyesi haznenin orta kısmında bulunan işarete gelinceye dek dikkatlice hazneye soğutma suyu ekleyiniz.

7. Bu işlemleri büyük bir dikkatle gerçekleştiriniz ve motorun hararet yaptığını gösteren işaretler olup olmadığını gözlemleyiniz. Motorun tekrar hararet yapması durumunda, yetkili bir Kia servisini aramanızı tavsiye ederiz.

DİKKAT

Soğutucuda ciddi eksilme olması soğutma sisteminde kaçak olduğu anlamına gelir ve sistemin Kia yetkili servisince kontrol edilmesi önerilir.





Acil bir durumda yapılması gerekenler

LASTİK PATLARSA (STEPNE MEVCUTSA)



Kriko kullanım talimatları

Kriko sadece acil durumlarda lastiklerin değiştirilmesi gerektiğinde kullanılmalıdır.

Araç hareket halindeyken krikonun "sallanmasını" engellemek için düzgün yerleştirerek kriko vidasını sıkın.

Yaralanma riskini azaltmak için kriko kullanım talimatlarını uygulayınız.

Kriko ve aletler

Kriko, kriko sapı ve bijon anahtarı bagaj bölümünde yer almaktadır.

Bu aletlere ulaşmak için bagajdaki saklama bölümü kapağını çekiniz.

- (1) Kriko kolu
- (2) Kriko
- (3) Bijon anahtarı

⚠ UYARI - Lastiklerin değiştirilmesi

- Aracınızı kesinlikle yolun trafiğin akmakta olan kısmında tamir etmeye çalışmayınız.
- Lastiği değiştirmeden önce aracınızı mutlaka yoldan çıkartıp yol kenarına alınız. Kriko sert ve düz bir zeminde kullanılmalıdır. Yol kenarında sert ve düz zeminli bir nokta bulamazsanız, yardım için kurtarıcı çağırınız.
- Araç üzerindeki doğru ön ve arka kaldırma (kriko dayama) noktalarını kullanmaya dikkat ediniz; krikoyu kesinlikle tamponlara ya da aracın diğer kısımlarına dayamayınız.

(Devamı)





Acil bir durumda yapılması gerekenler

(Devamı)

- Araç krikodan kolayca kayarak yaralanmalara ve hayati riskle karşı karşıya kalmanıza neden olabilir.
- Krikoyla desteklenmiş bir aracın altına girmeyiniz.
- Araç kriko üzerindeyken aracı çalıştırmayınız.
- Araç kriko üzerindeyken kimse'nin araç içerisinde kalmasına izin vermeyiniz.
- Bu işlemleri yaptığınız sırada yanınızda çocuklar varsa, çocukların yoldan ve araçtan uzakta güvenli bir yerde olmalarına dikkat ediniz.



Stepnenin çıkarılması ve saklanması

Stepneyi yerinde tutan civatayı saat yönünün tersine çeviriniz.

Tekerleği çıkarma işleminin tersini uygulayarak yerine koyunuz.

Araç hareket halindeyken stepnenin ve diğer aletlerin gürültü çıkarmasını önlemek için, hepsini düzgün bir şekilde yerlerine yerleştiriniz.

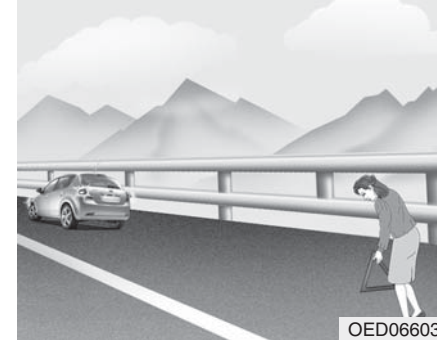

Lastiklerin değiştirilmesi

1. Aracı düz bir zemine park ediniz ve el frenini sıkı bir şekilde çekiniz.
2. Vites kolunu manüel şanzımanlı araçlarda R (Geri), otomatik şanzımanlı araçlarda ise P (Park) konumuna getiriniz.
3. Dörtlü flaşörü yakınız.





Acil bir durumda yapılması gerekenler



OJD062003

4. Bijon anahtarını, krikoyu, kriko sapını ve stepneyi araçtan çıkartınız.
5. Krikonun yerleştirildiği noktanın çaprazında bulunan tekerleğin önüne ve arkasına takoz yerleştiriniz.

⚠ UYARI - Lastiğin değiştirilmesi

- Lastik değiştirirken aracın hareket etmesini önlemek için, daima el frenini sonuna kadar çekiniz ve daima değiştirdiğiniz lastiğin çaprazında bulunan tekerleğin önüne ve arkasına takoz yerleştiriniz.
- Tekerleklerin önüne takoz koyulmasını ve kaldırılan aracın içinde kimsenin kalmasını tavsiye ediyoruz.



OJD062004

6. Bijonları saatin aksi yönünde birer tur gevşetiniz, lastik yerden kaldırılabileceği kadar bijonları sökmezsiniz.





Acil bir durumda yapılması gerekenler

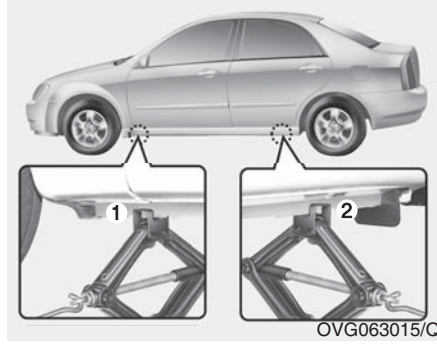

7. Krikoyu değiştirdiğiniz lastiğe en yakın olan ön (1) ya da arka (2) kriko noktasına yerleştiriniz. Krikoyu şasinin altındaki belirlenen yerlere yerleştiriniz. Kriko dayama noktaları şasiye kaynak yapılmış iki tırnak ve bir kabartma noktası bulunan plakalardır.

⚠ UYARI - Krikonun yeri
Yaralanma riskini azaltmak için, sadece aracınızda bulunan krikoyu kullanınız, krikoyu doğru konumda kullanmaya dikkat ediniz. Kriko yeri haricinde asla aracın başka bir bölgesini kullanmayınız.



8. Kriko sapını krikoya yerleştiriniz ve tekerlek yerden kesilinceye kadar saat yönünde döndürünüz. Tekerlek ile yer arasında olması gereken boşluk yaklaşık 30 mm'dir. Bijonları sökmeden önce, aracın dengede olduğundan ve kayma ya da harekete geçme riski bulunmadığından emin olunuz.

9. Tekerlek bijonlarını gevşetiniz ve elinizle sökünüz. Tekerleği saplamalardan çıkarınız ve yuvarlanmayacağı şekilde yere koyunuz. Tekerleği göbeğe yerleştirmek için, stepneyi kaldırınız, delikleri saplamalarla aynı hizaya getiriniz ve tekerleği saplamaların üzerine yerleştiriniz. Bu zorsa, tekerleği eğiniz ve tekerleğin üst tarafındaki deliği üst taraftaki saplama ile aynı hizaya getiriniz. Ardından, tekerlekteki tüm delikler saplamalar üzerine yerleşene kadar tekerleği hafifçe ileri geri sallayınız.





Acil bir durumda yapılması gerekenler

⚠ UYARI

- Tekerlekler ve tekerlek kapaklarının kenarları keskin olabilir. Yaralanmamak için dikkatlice tutunuz.
- Tekerleği yerine yerleştirmeden önce, tekerlek veya göbek üzerinde tekerleğin tam olarak yerine oturmasını engelleyecek herhangi bir şey (çamur, katran, çakıl vs. gibi) olmadığından emin olunuz. Varsa, temizleyiniz. Tekerlek ve göbeğin eşleyen yüzeyleri arasındaki temas iyi değilse, tekerlek bijonları gevşeyebilir ve tekerleğin yerinden çıkmasına neden olabilir. Tekerleğin yerinden çıkması ise aracın kontrolünün kaybedilmesiyle sonuçlanabilir. Bu da, ciddi yaralanmalara hatta ölüme yol açabilir.

10. Tekerleği yeniden takmak için, tekerleği saplamalar üzerinde tutunuz, tekerlek bijonlarını saplamaların üzerine takınız ve parmaklarınızla sıkıştırınız. Bijonlar konik, küçük çaplı uçları iç tarafa bakacak şekilde takılmalıdır. Tam olarak yerine oturduğundan emin olmak için tekerleği ileri geri hareket ettiriniz ardından parmaklarınızla yeniden, mümkün olduğunca sıkı bir şekilde sıkınız.
- 11 Bijon anahtarını saat yönünün tersine çevirerek aracı alçaltınız.



Ardından anahtarını şekilde gösterildiği gibi yerleştiriniz ve tekerlek bijonlarını sıkınız. Soketin bijon üzerine tam olarak oturduğundan emin olunuz. Anahtar kolunun üzerine basmayınız veya kola uzatma borusu takmayınız. Tamamen sıkıldıklarından emin olana kadar şekilde gösterilen rakamsal sırayı izleyerek her bijonu sıkınız. Ardından, iyi sıkılıp sıkılmadıklarını bir kez daha kontrol ediniz. Tekerlekleri değiştirdikten sonra sistemi Kia yetkili servisinde kontrol ettirmenizi öneririz.





Acil bir durumda yapılması gerekenler

Tekerlek bijonu sıkma torku:

Çelik jant & alüminyum alaşımlı jant:
9~11 kg.m (65~79 lb.ft)

Lastik hava basıncı ölçme aletiniz varsa, supap kapağını çıkarınız ve lastik hava basıncını kontrol ediniz. Basınç tavsiye edilen değer altındaysa, en yakındaki servis istasyonuna kadar yavaşça gidiniz ve lastikleri şişirtiniz. Basınç çok yüksekse, uygun seviyeye gelene kadar ayarlayınız. Lastik hava basıncını kontrol ettikten veya ayarladıktan sonra daima supap kapağını tekrar takınız. Kapak takılmazsa, lastik hava kaçırabilir. Supap kapağını kaybederseniz, en kısa sürede yenisi alıp takınız.

Tekerlekleri değiştirdikten sonra, patlak lastiği, krikoyu ve diğer parçaları yerlerine yerleştiriniz.

⚠ DİKKAT

Tekerlek saplamalarında ve bijonlarda metrik kılavuzlar bulunmaktadır. Tekerleği sökarken söktüğünüz bijonları eski konumlarına takmaya dikkat ediniz. Bijonları değiştirdiğinizde, metrik kılavuzlu ve aynı kılavuz yapısına sahip bijonlar kullanmaya dikkat ediniz. Metrik saplamaya metrik olmayan bijon takılması ya da tersi durumda bijon, tekerleği poyraya düzgün şekilde bağlayamayacak ve saplamada hasar meydana gelmesine neden olacaktır. Bu durumda saplamanın değiştirilmesi gerekecektir.

Birçok bijon metrik kılavuzlu değildir. Piyasadan aldığınız bijonları ya da jantları takmadan önce bijonun kılavuzlarını dikkatli bir şekilde inceleyiniz. Detaylı bilgi için yetkili bir Kia servisine danışmanızı tavsiye ederiz.

⚠ UYARI - Tekerlek saplamaları

Eğer bijonlar hasar görmüşse, tekerleği tutma yeteneklerini kaybedebilirler. Bu tekerleğin kaybına ve ciddi yaralanmalarla sonuçlanabilecek çarpışmalara neden olabilir.

Kriko, kriko sapı, bijon, bijon anahtarı ve stepnenin araç hareket halindeyken gürültü çıkartmasını önlemek için bunları doğru bir şekilde yerlerine yerleştiriniz.

⚠ UYARI - Yetersiz stepne basıncı

Stepneyi taktıktan sonra en kısa süre içinde lastik basınçlarını kontrol ediniz. Gerekirse lastik basınçlarını ayarlayınız. 8. bölümdeki "Lastikler ve tekerlekler" konusuna bakınız.





Acil bir durumda yapılması gerekenler

Önemli - küçük stepnenin kullanımı (mevcutsa)

Aracınızda bir küçük stepne bulunmaktadır. Küçük stepne normal boyuttaki bir lastikten daha az yer kaplar. Bu lastik normal lastiklerden daha küçüktür ve sadece geçici bir süre için kullanılmak üzere tasarlanmıştır.

⚠ DİKKAT

- **Küçük stepne taktığınızda aracınızı çok dikkatli kullanınız. Bu stepne ilk fırsatta normal boyutlarda bir lastik ve jantla değiştirilmelidir.**
- **Aracınızda aynı anda birden fazla küçük stepne kullanmanız tavsiye edilmez.**

⚠ UYARI

Küçük stepne yalnızca acil durumda kullanım içindir. Bu küçük stepne takılı iken aracınızı 80km/s hızın üzerinde kullanmayınız. Stepnenin arızalanıp kişisel yaralanma ve ölüme neden olma ihtimalinden kaçınmak için mümkün olan en çabuk şekilde orijinal lastik onarılmalı ya da değiştirilmelidir.

Küçük stepne 420 kPa (60 psi) basınçla şişirilmelidir.

* NOT

Stepneyi taktıktan sonra lastik şişirme basıncını ölçünüz. Gerekliyse lastik hava basıncını gerektiği şekilde ayarlayınız.

Küçük stepne kullanırken aşağıdaki önlemleri almayı ihmal etmeyiniz:

- Hiç bir koşulda aracınızın hızı 80 km/s'yi aşmamalıdır; 80 km/s'yi aşmak tekerleğin zarar görmesine neden olabilir.
- Yolda karşılaşılabileceğiniz tehlikelerden korunmak için, aracınızı yavaş sürünüz. Büyük çukurlar veya tümsekler gibi yolda karşınıza çıkabilecek tehlikeler, küçük stepneye ciddi şekilde zarar verebilir.
- Küçük stepnenin uzun süre kullanılması, lastiğin zarar görmesine, araç hakimiyetinin yitirilmesine ve sürücünün ve yolcuların yaralanmalarına neden olabilir.
- Araca, küçük stepnenin yanak kısmında belirtilen azami yük kapasitesini aşacak miktarda yük yüklemeyiniz.
- Engellerin üzerinden geçmemeye özen gösteriniz. Küçük stepnenin çapı normal bir lastiğin çapından daha küçüktür ve aracın yerden yüksekliğini yaklaşık 25 mm kısaltır, bu da aracın yerden darbe alma riskini artırır.





Acil bir durumda yapılması gerekenler

- Küçük stepne takılı olduğu sırada aracınızı otomatik yıkamaya sokmayınız.
- Bu tekerlek üzerine zincir takmayınız. Boyutları normal bir lastikten daha küçük olduğu için, zincir bu lastiğe tam olarak uymaz. Bu durum, aracınızın zarar görmesine ve zincirin kaybolmasına neden olabilir.
- Karlı veya buzlu bir yolda sürüş yapmanız gerekiyorsa küçük stepneyi ön aksa takmayınız.
- Aracınıza ait küçük stepneyi başka bir araçta kullanmayınız, çünkü bu lastik özellikle sizin aracınıza göre tasarlanmıştır.
- Küçük stepne normal bir lastikten daha kısa sürede aşınır. Stepneyi düzenli olarak kontrol ediniz ve aşınmış stepneyi aynı ebat ve tasarıma sahip başka bir stepneyle değiştiriniz. Küçük stepneyi değiştirmeniz durumunda aynı tekerleği kullanmaya özen gösteriniz.
- Geçici stepne, normal lastikler ve kar lastikleri farklı ebattaki tekerleklere takılmamalıdır ve geçici stepne ile birlikte tekerlek kapakları veya jant halkaları kullanılmalıdır. Aksi takdirde, bu parçalar veya aracın diğer parçaları zarar görebilir.
- Bir seferde birden fazla geçici stepne kullanmayınız.
- Aracınızda geçici stepne takılıyken römork çekmeyiniz.





Acil bir durumda yapılması gerekenler

Kriko etiketi

- Örnek
- A Tipi

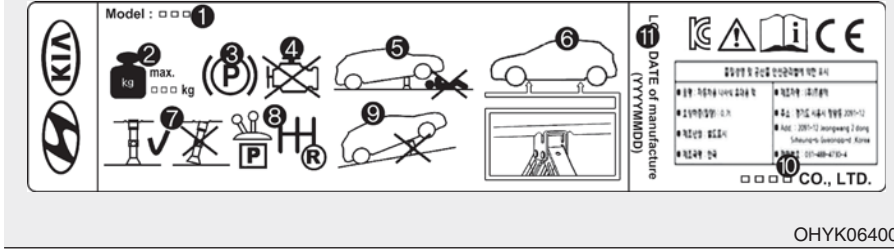

OHYK064001

- B Tipi



OHYK064002



* Aracınızdaki Kriko etiketi, şekilde gösterilenden farklı olabilir. Daha detaylı bilgiler için krikoya takılı etikete bakınız.

1. Model Adı
2. Maksimum izin verilen yük
3. Kriko kullanırken el frenini çekiniz.
4. Kriko kullanırken motoru durdurunuz.
5. Krikoyla desteklenmiş bir aracın altına girmeyiniz.
6. Şasi altında belirtilen yerler.
7. Aracı kaldırırken, krikonun taban plakasının kaldırma noktasının tam altında olması gereklidir.
8. Düz şanzımanlı araçlarda vitesi Geriye, Otomatik şanzımanlı araçlarda P konumuna alınız.
9. Kriko sert ve düz bir zeminde kullanılmalıdır.
10. Kriko üretim yeri
11. Üretim tarihi



Acil bir durumda yapılması gerekenler

Kriko için AT Uygunluk Beyanı

	
EC Declaration of Conformity according to EC Machinery Directive 2006/42/EC	
We, SAMKI IND. CO., LTD. # 22, Hyojuk3-Gil, Buk-Gu, Ulsan, Korea declare under our sole responsibility that the product	
Product	: Jack Assembly
Type Designation(s)	: Jack Assembly-600kg, Jack Assembly-700kg Jack Assembly-800kg, Jack Assembly-1000kg Jack Assembly-1200kg, Jack Assembly-1500kg
Serial No.	: N/A
Year of Manufacture	: 2013
to which this declaration relates is in conformity with the following standard(s) or other normative document(s):	
EN ISO12100 (2010)	Safety of machinery - General principles for design – Risk assessment and risk reduction
EN ISO12100-2/A1 (2009)	Safety of machinery - Basic concepts, general principles for design, Part 2: Technical principles
EN 1494/A1 (2008)	Mobile or movable jacks and associated lifting equipment
following the provisions of Directive(s):	
2006/42/EC	Directive on the approximation of the laws of Member States relating to machinery (OJ L157 Jun, 9, 2006)
Ulsan, Korea / Jul 25, 2013	Hyun Duck, Cho President 
(Place and date of issue)(name and signature or equivalent making of authorized person)	
* T.C.F Compiling Person: Safenet Limited (European Notified body : 1674) Denford Garage, Denford, Kettering Northants, NN14 4EQ, England	

JACKDOC14S





Acil bir durumda yapılması gerekenler

LASTİK PATLARSA (LASTİK TAMİR TAKIMI MEVCUTSA)



Lastik tamir takımını (TireMobilityKit) kullanmadan önce mutlaka kullanım talimatlarını okuyunuz..

- (1) Kompresör
- (2) Sıvı conta şişesi

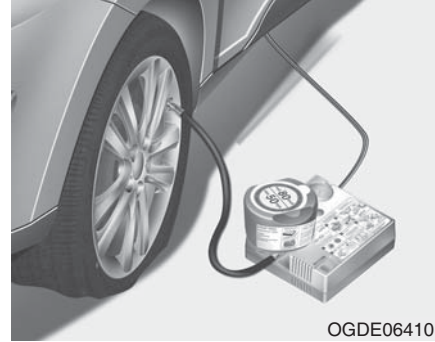

Giriş

Lastik tamir takımını sayesinde lastiğiniz patladıktan sonra bile yolunuza devam edebilirsiniz.

Kompresör ve sıvı conta uygulama sistemleri etkili bir biçimde bir araya gelerek, çivi veya benzeri nesnelere nedeniyle patlayan binek araç lastiklerini patlak yerlere sıvı conta uygulayarak kolayca tamir eder ve lastiği yeniden şişirir.

Lastiğin doğru şekilde mühürlendiğinden emin olduktan sonra, 80 km/s'yi aşmamak kaydıyla, lastiği değiştirmek üzere bir otomobil servisine veya tamirhaneye varana kadar (200 km'ye kadar) bu lastikle yolunuza devam edebilirsiniz.

Üzerinde büyük delik açılan veya yanak kısmı zarar görmüş olan lastikler tam olarak onarılamaz.

Lastikteki hava basıncının düşmesi, lastiğin performansını olumsuz yönde etkileyebilir.

Bu nedenle, özellikle de araç çok yüklüyse veya römork çekiliyorsa, direksiyonu aniden kırmaktan veya diğer sert manevralardan kaçınmalısınız.

Lastik tamir takımı, lastiklerde kalıcı onarımlar gerçekleştirmek üzere tasarlanmamıştır ve sadece bir kullanımlıdır.

Bu elkitabı size patlak bir lastiği kolay ve güvenilir bir şekilde nasıl onaracağınızı adım adım göstermektedir.

"Lastik tamir takımının güvenli bir şekilde kullanımına yönelik öneriler" bölümünü okuyunuz.

⚠ UYARI

Lastik, uzun süre patlak veya havası inik bir şekilde kullanıldığı için aşırı derecede yıpranmışsa lastik tamir takımını kullanmayınız.

Lastik tamir takımı kullanılarak, sadece lastik tabanında yer alan patlaklar conta ile kapatılabilir.

Güvenlik nedenlerinden ötürü, lastiğin yanak kısmı bu şekilde onarılmamalıdır.





Acil bir durumda yapılması gerekenler

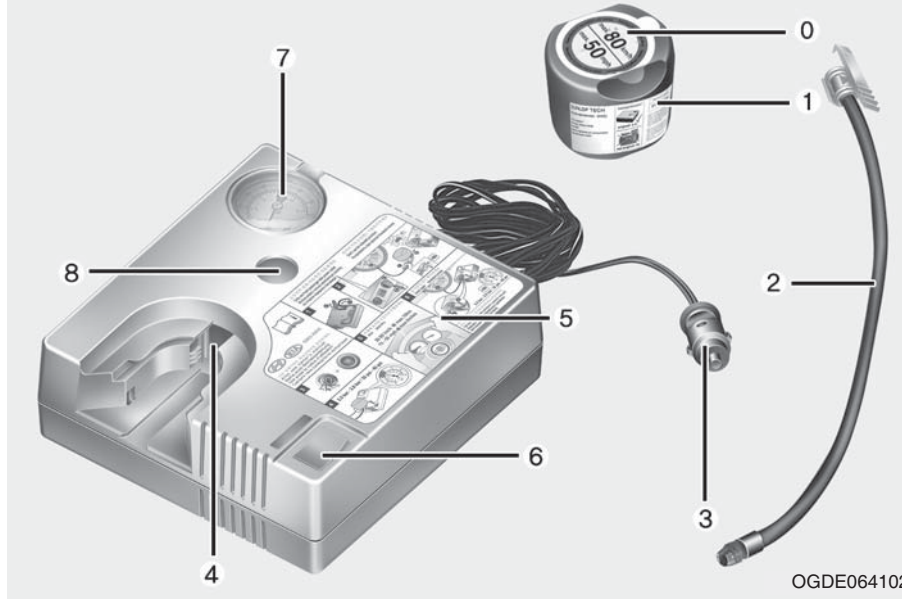

7. Lastik şişme basıncını göstermesi için basınç göstergesi
8. Şişme basıncını düşürmek için düğme

Konektörler, kablo ve bağlantı hortumu, kompresör muhafazasında saklanır.

⚠ UYARI

Lastik tamir takımını kullanmadan önce, sıvı conta şişesindeki talimatlara uyun.

Hız sınırlamasının bulunduğu etiketi sıvı conta şişesinden çıkarıp direksiyona takın.

Lütfen sıvı conta şişesindeki son kullanma tarihine dikkat ediniz.

Lastik tamir takımının bileşenleri

- | | |
|--|---|
| 0. Hız sınırlama etiketi | 3. Güç çıkışı direkt bağlantısı için konektörler ve kablo |
| 1. Sıvı conta şişesi ve hız sınırının bulunduğu etiket | 4. Sıvı conta şişesi için tutucu |
| 2. Sıvı conta şişesinden tekerleğe doldurma hortumu | 5. Kompresör |
| | 6. Açma/kapama düğmesi |





Acil bir durumda yapılması gerekenler

Lastik tamir takımının kullanılması

1. Sıvı contanın doldurulması
Belirtilen sıraya kesinlikle sadık kalın; aksi halde yüksek basınç altında sıvı conta kaçabilir.

1) Sıvı conta şişesini sallayınız.

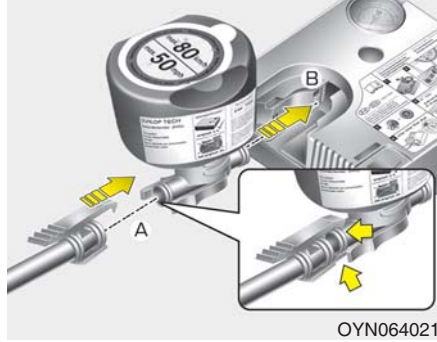

2) Doldurma hortumu 2'yi sıvı conta şişesinin konektörüne (A) bağlayın.

3) Kompresör üzerindeki düğme 8'in basılı olmadığından emin olunuz.

4) Arızalı lastiğin supabından supap kapağını sökünüz ve sıvı conta şişesinin 2 numaralı doldurma hortumunu supaba vidalayınız.

5) Sıvı conta şişesini kompresör yuvasına dik bir şekilde yerleştirin (B).



- 6) Kompresörün 0 konumunda, kapalı olduğundan emin olunuz.
7) Kablo ve konektörleri kullanarak kompresör ve araç güç prizi arasında bağlantı kurunuz.

* NOT

Sadece ön yolcu yan güç çıkışı kullanın.

8) Kontak açıkken:

Kompresörü açınız ve sıvı contayı doldurması için yaklaşık 3 dakika çalışmasına izin veriniz. Doldurma sonrası lastiğin şişme basıncı önemli değildir.

9) Kompresörü kapatınız.

10) Hortumları sıvı conta şişesi konektöründen ve lastik supabından sökünüz.

Lastik tamir takımını araçta saklandığı yere geri koyunuz.

⚠ UYARI

Motorun, havalandırması olmayan veya çok az havalandırılan bir alanda (bina gibi) çalıştırılması karbon monoksit zehirlenmesi veya nefes tıkanıklığına neden olabilir.





Acil bir durumda yapılması gerekenler

Sıvı contanın dağıtılması

Sıvı contayı lastik içinde eşit şekilde dağıtmak için aracınızı derhal yaklaşık 3 km sürün

DİKKAT

Saatte 80 km'yi aşmayınız. Mümkünse, saatte 20 km'nin altına düşmeyiniz.

Sürüş esnasında, alışılmadık bir titreşim, sürüşte zorluk ya da gürültü yaşarsanız, hızınızı düşürerek, güvenli bir şekilde yolun kenarına çekene kadar sürmeye devam ediniz.

Yol yardımı servisini veya çekici hizmeti veren bir şirketi arayınız.

Lastik şişme basıncını oluşturmak

- 1) Yaklaşık 3 km sürdükten sonra, uygun bir yerde durun.
- 2) Kompresörün doldurma hortumunu (2) doğrudan bağlayın (klips takılı taraf) ve daha sonra da, doldurma hortumunu (2) (karşı taraf) lastik supabına bağlayın.
- 3) Kablo ve konektörleri kullanarak kompresör ve araç güç prizi arasında bağlantı kurunuz.
- 4) Lastik şişme basıncını 220 kPa (32 psi) değerine ayarlayınız. Kontak açıkken, aşağıdaki işlemleri yapınız.

- Şişme basıncını artırmak için: Kompresörü konum l'e açınız. O anki şişme basıncı ayarını kontrol etmek için, kompresörü kısa bir süre için kapatınız.

UYARI

Kompresörün 10 dakikadan fazla çalışmasına izin vermeyiniz; aksi halde cihaz aşırı ısınacak ve zarar görecektir.

- Şişme basıncını azaltmak için: Kompresördeki 8 no'lu düğmeye basınız.

DİKKAT

Şişme basıncı korunmadıysa, aracı ikinci kez sürünüz, Sıvı contanın bozulması konusunu okuyunuz. Ardından 1 ila 4. adımları tekrarlayınız.

Lastik tamir takımının kullanılması, yaklaşık 4 mm'den büyük lastik hasarları için sonuç veremeyebilir.

Lastik, TireMobilityKit ile yola çıkmaya hazır hale getirilemiyorsa, lütfen en yakın Kia servis merkezi ya da Kia onarım işlemlerine uygun çalışan ve uygun eğitimi almış personele sahip bir tamirciyle bağlantı kurunuz.

UYARI

Şişme basıncı en az 220 kPa (32 psi) olmalıdır. Değilse, sürüşe devam etmeyiniz. Yol yardımı servisini veya çekici hizmeti veren bir şirketi arayınız.



Acil bir durumda yapılması gerekenler**TireMobilityKit'in güvenli bir şekilde kullanımına yönelik notlar**

- Aracınızı yol kenarına park ediniz, böylece lastik tamir takımının kullanımı esnasında trafiğin uzağında olursunuz. Üçgen reflektörünüzü, diğer araç sürücülerinin sizi fark etmelerini sağlayacak bir yere koyunuz.
- Her ne kadar düz bir zemine park etmiş olsanız da, aracınızın hareket etmeyeceğinden emin olmak için el frenini uygulayınız.
- Lastik tamir takımını sadece binek araç lastiklerinin onarılması/şişirilmesinde kullanınız. Motosiklet, bisiklet veya diğer araçların lastiklerinde kullanmayınız.
- Lastiğin patlamasına neden olan nesneyi (çivi, vida vs.) lastikten çıkarmayınız.
- Lastik tamir takımını kullanmadan önce, sıvı conta şişesi üzerindeki öneri ve uyarıları okuyunuz.
- Araç açık alandaysa, motoru çalışır durumda bırakınız. Aksi takdirde, kompresörün çalışması akünün boşalmasına neden olabilir.

- Lastik tamir takımı kullanımı esnasında araçtan çok uzaklaşmayınız.
- Kompresörü bir seferde 10 dakikadan fazla çalıştırmayınız, aşırı ısınabilir.
- Ortam sıcaklığı -30°C'nin altındaysa, lastik tamir takımı kullanmayınız.
- Şişesinin üzerindeki etikette yazılı olan son kullanma tarihi geçmişse, sıvı contayı kullanmayınız.
- Çocuklardan uzak tutunuz.

Teknik Veri

Sistemi voltajı: DC 12 V

Çalışma voltajı: DC 10 - 15 V

Amperaj seviyesi: maks. 10A ± 1A (DC 12V çalışmada)

Kullanımının uygun olduğu sıcaklıklar:

-30 ~ +70°C (-22 ~ 1.3031 inç)

Azami çalışma basıncı:

6 bar

Ticari

Kompresör: 161 X 150 X 55.8 mm
(6.3 X 5.9 X 2.2 in.)

Conta şişesi: 104 x ø 85 mm
(4.1 x ø 3.3 in.)

Kompresör ağırlığı

735 g ± 25 g (1.62 lbs ± 0.06 lbs)

Conta hacmi:

300 ml (18.3 cu. in.)

* Sıvı conta ve yedek parçalar yetkili bir servisten temin edilebilir ve değiştirilebilir. Boş sıvı conta şişeleri eve döndüğünde atılmalıdır. Sıvı contadan geriye kalan atıklar aracınızın veya kullandığınız tekerleğin bayisi tarafından ya da yerel atık imhası düzenlemelerine göre imha edilmelidir.



Acil bir durumda yapılması gerekenler

LASTİK BASINCI İZLEME SİSTEMİ (TPMS) (MEVCUTSA)



- (1) Düşük lastik basıncı göstergesi / TPMS arıza göstergesi
- (2) Düşük lastik basıncı konum göstergesi (Gösterge paneli ekranında gösterilmektedir)

Tüm lastik hava basınçları yedek lastik dahil (mevcut ise) ayda bir kez lastikler soğukken kontrol edilmelidir ve lastik hava basıncını araç üreticisi tarafından tavsiye edilen lastik plaketine ya da lastik hava basıncı etiketinde belirtilen basınç değerine ayarlayınız. Aracınızın lastiği lastik etiketinde belirtilenden farklı boyutaysa, bu lastikler için uygun olan lastik hava basıncını belirlemeniz gerekecektir.)

Aracınızda bulunan diğer bir güvenlik özelliği de lastiklerinizden birinin ya da birkaçının hava basıncı düştüğünde, düşük lastik hava basıncı gösterge lambasını yakan lastik hava basıncı izleme sisteminin (TPMS) bulunmasıdır. Bu nedenle düşük lastik hava basıncı gösterge lambası yandığında aracınızı durdurunuz ve mümkün olan en kısa sürede lastik kontrollerini gerçekleştiriniz ve lastiklerin tavsiye edilen değerde olmasını sağlayınız. Düşük basınçlı lastikle araç kullanımı lastiğin aşırı ısınmasına ve lastiğin zarar görmesine neden olabilir. Düşük basınçlı lastik kullanımı yakıt

verimliliğini ve lastiğin ömrünü azaltır ayrıca aracın yol tutuşunu ve durma kabiliyetini etkileyebilir.

TPMS'nin uygun lastik bakımı için yeterli olmadığını ve düşük lastik hava basıncı seviyesi TPMS düşük lastik hava basıncı gösterge lambasında tehlike işareti boyutuna ulaşmamış olsa bile uygun lastik hava basıncının korunmasının sürücünün görevi olduğunu unutmayınız.

Aracınızda ayrıca sistemin düzgün çalışmadığını göstermek için TPMS arıza göstergesi de bulunmaktadır. TPMS arıza göstergesi düşük lastik hava basıncı göstergesi ile kombinidir. Sistem bir arıza tespit ettiğinde gösterge yaklaşık bir dakika yanıp söner ve ardından sürekli yanar. Arıza devam ettiği müddetçe bu durum devam edecektir. TPMS arıza göstergesi yaklaşık 1 dakika boyunca yanıp söndükten sonra devamlı yanarsa, sistem beklendiği gibi düşük lastik basıncını tespit edemeyebilir veya bildiremeyebilir.





Acil bir durumda yapılması gerekenler

TPMS'nin sorunsuz çalışmasını önleyen lastik ya da tekerleklerin değiştirilmesi gibi birçok değişik neden TPMS sisteminin arızalanmasına neden olabilir. Aracınızın lastik ya da tekerleklerini değiştirdikten sonra TPMS sisteminin uygun çalışıp çalışmadığından emin olmak için TPMS arıza göstergesini daima kontrol ediniz.

* NOT

Aşağıdakilerden herhangi birinin meydana gelmesi durumunda, sistemin yetkili bir Kia bayisi tarafından kontrol edilmesini tavsiye ediyoruz.

1. **Kontak anahtarı ON konumuna getirildiğinde veya motor çalışırken, düşük lastik basıncı göstergesi/TPMS arıza göstergesinin 3 saniye boyunca yanması.**
2. **TPMS arız göstergesinin yaklaşık 1 dakika boyunca yanıp söndükten sonra yanık kalması.**
3. **Düşük lastik basıncı konum göstergesinin yanık kalması.**



Düşük lastik hava basıncı gösterge lambası



Düşük lastik hava basıncı konum gösterge lambası

Lastik basıncı izleme sistemi uyarı lambaları yandığında aracınızın lastiklerinden birinin veya daha fazlasının basıncı düşüktür. Düşük lastik basıncı gösterge lambası, ilgili konum lambasını yakarak hangi lastiğin basıncının çok düşük olduğunu gösterir.

Herhangi bir gösterge yanarsa hemen hızınızı düşürünüz, sert dönüşler yapmayınız ve duruş mesafesinin artacağını aklınızdan çıkarmayınız. En kısa süre içerisinde durmalı ve lastiklerinizi kontrol etmelisiniz. Aracınızın lastiğini lastik plaketi ya da dış panel orta sütunun sürücü tarafında yer alan lastik basınç etiketinde tavsiye edilen değerde olmasını sağlayınız. Servis istasyonuna ulaşamamanız ya da lastiğin şişirilememesi durumunda, düşük basınçlı lastiği stepneyle değiştiriniz.

Düşük hava basınçlı lastiğinizi stepne ile değiştirdikten sonra aracınızı yaklaşık 10 dakika boyunca 25 km/s'den yüksek hızla sürdüğünüzde aşağıdakiler meydana gelir:

- TPMS sensörü yedek lastiğe bağlı olmadığı için TPMS arıza göstergesi 1 dakika boyunca yanıp söndükten sonra devamlı yanar.





Acil bir durumda yapılması gerekenler

DİKKAT

Karlı ya da soğuk havalarda, lastik hava basıncı sıcak havalarda için tavsiye edilen lastik hava basıncında ayarlanmışsa, düşük basınç göstergesi yanabilir. Hava sıcaklığının düşmesi lastik hava basıncını da belirli oranda düşürdüğü için bu durum TPMS sisteminin arızalandığını göstermez.

Aracınızı soğuk bir bölgeden sıcak bir bölgeye ya da soğuk bir bölgeden sıcak bir bölgeye doğru kullanırsanız veya dışarıdaki sıcaklık önemli ölçüde düşer ya da yükselirse, lastik hava basıncını kontrol ediniz ve lastikleri tavsiye edilen basınç değerine ayarlayınız.

UYARI - Düşük lastik basıncının zararları

Oldukça düşük lastik hava basıncı aracın dengesinin ve araç kontrolünün kaybedilmesine ayrıca fren mesafesinin artmasına neden olabilir.

Düşük basınçlı lastikle aracın kullanılmaya devam edilmesi lastiklerin aşırı ısınmasına ve çalışamaz duruma gelmesine neden olacaktır.



TPMS (Lastik Hava Basıncı İzleme Sistemi) arıza gösterge lambası

Lastik Basıncı İzleme Sistemi'nde bir sorun olması halinde düşük lastik hava basıncı yaklaşık bir dakika yanıp söner ve ardından yanmaya başlar. Sistemin sistem arızasıyla aynı anda doğru şekilde düşük basınç uyarısını algılamaması durumunda, TPMS yaklaşık 1 dakika boyunca yanıp söndükten sonra devamlı yanar.

Hatanın sebebinin tespiti için sistemin Kia yetkili servisince kontrol edilmesi önerilir.





Acil bir durumda yapılması gerekenler

DİKKAT

- **TPMS arıza gösterge lambası aracın elektrik kaynaklarının ya da karakol, hükümet ya da kamu hizmet binası, radyo istasyonu, askeri tesis, havaalanı veya verici kuleleri gibi radyo alıcılarının yanından geçmesi durumunda yanabilir ve bu durum Lastik Basınç İzleme Sistemi'nin (TPMS) normal çalışmasına engel olur.**
- **Kar zincirlerinin kullanılması veya araçta dizüstü bilgisayar, cep telefonu şarj cihazı, uzaktan kumandalı çalıştırıcı veya navigasyon vb. elektronik cihazların kullanılması halinde TPMS arıza göstergesi yanabilir. Lastik Basınç İzleme Sisteminin normal çalışmasına engel olabilir.**

TPMS ile lastiğin değiştirilmesi

Patlak lastiğin olması durumunda düşük lastik hava basıncı ve konum lambaları yanacaktır. Bu nedenle sistemin bakımının bir KIA yetkili servisinde yapılmasını tavsiye ediyoruz.

DİKKAT

Kia yetkili servisten onaylı conta kullanılması önerilir.

Lastiği yeni bir lastikle değiştirdiğinizde, lastik basıncı sensörü ve jant üzerindeki sızdırmazlık maddesi ortadan kalkar.

Tüm tekerleklerde supap milinin arkasındaki lastiğin içine yerleştirilen lastik basınç sensörü bulunmaktadır. Belirlenmiş olan TPMS tekerleklerini kullanınız. Lastiklerinizi KIA yetkili servisinde kontrol ettirmeniz tavsiye edilir.

Düşük hava basınçlı lastiğinizi stepne ile değiştirdikten sonra aracınızı 10 dk civarında 25 km/s hızla sürdüğünüzde aşağıdakilerden biri ortaya çıkar:

- TPMS sensörü yedek lastiğe takılı olmadığı için, TPMS arıza göstergesi yaklaşık 1 dakika boyunca yanıp söndükten sonra devamlı yanar.



Acil bir durumda yapılması gerekenler

Sadece bakarak düşük basınçlı lastiğin farkına varamayabilirsiniz. Lastik hava basıncını ölçmek için her zaman en iyi kalitede basınç ölçme aletini kullanınız. Sıcak olan lastiğin (sürüşten kaynaklanan) basıncı soğuk lastikten (en az 3 saat boyunca kullanılmamış ve 3 saat boyunca 1,6 km'den daha az kullanılmış) yüksektir.

Lastik hava basıncını ölçmeden önce lastiğin soğumasını bekleyiniz. Lastiği tavsiye edilen değere getirmeden önce lastiğin soğuk olduğundan emin olunuz.

Soğuk lastik aracın 3 saat boyunca kullanılmadığını ve bu 3 saat içerisinde ise 1,6 km'den daha az bir mesafede kullanıldığı anlamına gelir.

⚠ DİKKAT

Aracınızda TPMS sistemi bulunuyorsa Kia yetkili servisinde onaylı conta kullanmanız önerilir. Sıvı sızdırmazlık malzemesi, lastik hava basıncı sensörlerine zarar verebilir.

⚠ UYARI - TPMS

- TPMS sizi çivi veya yol çöküntüsü gibi dış faktörlerden kaynaklanan ciddi ve beklenmedik hasarlara karşı uyarır.
- Aracın dengesinde bir sorun olduğunu düşünüyorsanız, ayağınızı hemen gaz pedalından çekiniz, hafifçe fren pedalına basınız ve aracınızı yolun dışında güvenli bir yerde durdurunuz.

⚠ UYARI - TPMS'yi Koruma

Lastik Basınç İzleme Sisteminde (TPMS) tadilat, değişiklik ya da iptal edilmesi durumunda, parçalar sistemin sürücüyü düşük lastik hava basıncı durumları ve/veya TPMS arızaları konusunda uyarmasına engel olur. Lastik Basınç İzleme Sistemi'nde (TPMS) tadilat, değişiklik ya da arıza olması durumunda aracınızın bu bölümündeki parçalar garanti kapsamı dışında kalabilir.

⚠ UYARI - AVRUPA için

- TPMS fonksiyonuna müdahale edebileceğinden aracı modifiye etmeyiniz.
- Piyasada satılan tekerleklerde TPMS sensörü bulunmamaktadır. Güvenliğiniz için, parça değişiminde Kia yetkili servisinden alınan parçaları kullanınız.
- Piyasada satılan tekerlekleri kullanırsanız, Kia yetkili servisi tarafından onaylanmış bir TPMS sensörü kullanınız. Eğer aracınızda bir TPMS sensörü bulunmuyorsa veya TPMS düzgün çalışmıyorsa, ülkenizde yapılan düzenli araç muayenesinden geçemeyebilirsiniz.
- * Aşağıdaki zamanlarda AVRUPA piyasasında satılan tüm araçlarda TPMS bulunmalıdır.
 - Yeni model araç: 1 Kasım 2012 ~
 - Mevcut model araç: 1 Kasım 2014~ (araç kayıtlarına dayanarak)

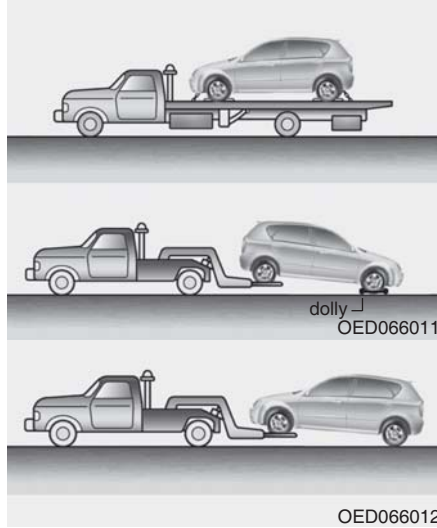
LASTİK PATLARSA (VARSA LASTİK ONARIM KİTİYLE BİRLİKTE) (A TİPİ)

Anında Hareket Sistemini (InstantMobilitySystem) kullanmadan önce mutlaka kullanım talimatlarını okuyunuz.

- (1) Kompresör
- (2) Sıvı conta şişesi

Giriş

Lastik tamir takımını sayesinde lastiğiniz patladıktan sonra bile yolunuza devam edebilirsiniz.

Kompresör ve sıvı conta uygulama sistemleri etkili bir biçimde bir araya gelerek, çivi veya benzeri nesnelere nedeniyle patlayan binek araç lastiklerini patlak yerlere sıvı conta uygulayarak kolayca tamir eder ve lastiği yeniden şişirir. Lastiğin doğru şekilde sızdırmaz hale getirildiğinden emin olduktan sonra, 80 km/s'yi aşmamak kaydıyla, lastiği değiştirmek üzere bir araç servisine veya lastik bayisine varana kadar (200 km'ye kadar) bu lastikle yolunuza devam edebilirsiniz.

Üzerinde büyük delik açılan veya yanak kısmı zarar görmüş olan lastikler tam olarak onarılamayabilir. Lastikteki hava basıncının düşmesi, lastiğin performansını olumsuz yönde etkileyebilir.

Bu nedenle, özellikle de araç çok yük-lüyse veya römork çekiliyorsa, direksiyonu aniden kırmaktan veya diğer sert manevralardan kaçınmalısınız. Lastik Onarım Kiti, lastiklerde kalıcı onarımlar gerçekleştirmek üzere tasarlanmamıştır ve sadece bir lastik için kullanılabilir.

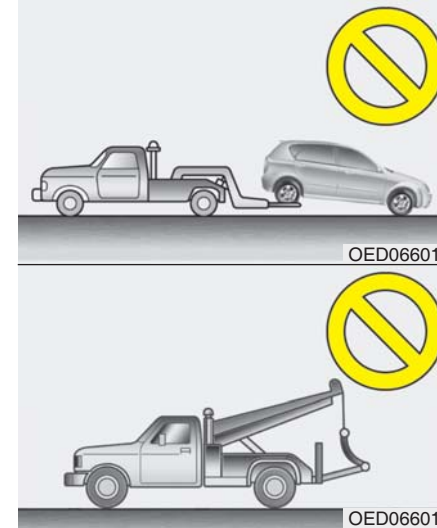
**⚠ DİKKAT**

- **Aracınızı ön tekerlekleri yerde olacak şekilde geriye doğru çekmeyiniz, bu araca zarar verebilir.**
- **Aracınızı askı tipi çekme teçhizatı bulunan bir çekiciye çekmeyiniz. Tekerlek kaldırma teçhizatı bulunan bir çekici üzerinde ya da kurtarıcı üzerinde çekmeyiniz.**



Acil bir durumda yapılması gerekenler

Bu elkitabı size patlak bir lastiği kolay ve güvenilir bir şekilde nasıl onaracağınızı adım adım göstermektedir. "Lastik Tamir Takımı'nın güvenli bir şekilde kullanımına yönelik öneriler" bölümünü okuyunuz.

⚠ DİKKAT

Vitesi N (Boş) konumuna almamak şanzımana zarar verebilir.

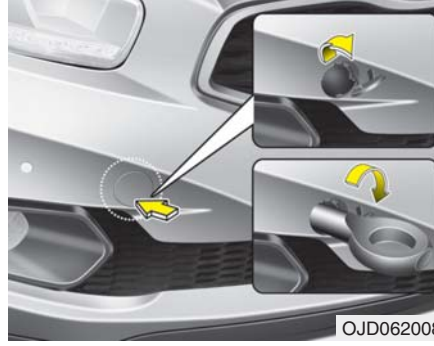

■ Arka (3 Kapılı ve 5 Kapılı)



■ Arka (wagon)



0. Hız sınırlama etiketi





Acil bir durumda yapılması gerekenler

1. Sıvı conta şişesi ve hız sınırının bulunduğu etiket
2. Sıvı conta şişesinden tekerleğe doldurma hortumu

DİKKAT

- *Çekme kancasına çekme halatı bağlayınız.*
 - *Çekme sırasında aracın çekme kancası dışındaki bir kısmının kullanılması aracınızın gövdesinin hasar görmesine neden olabilir.*
 - *Özellikle araçların çekilmesi sırasında kullanılmak üzere tasarlanmış bir halat veya zincir kullanınız. Çekme halatını veya zincirini araçtaki çekme kancasına sıkıca bağlayınız.*
3. Güç çıkışı direkt bağlantısı için konektörler ve kablo
 4. Sıvı conta şişesi için tutucu
 5. Kompresör
 6. Açma/kapama düğmesi

UYARI

Aracınızı çekerken çok dikkatli olunuz.

- Acil durum çekme kancası ve çekme halatı veya zinciri üzerine aşırı baskı yapacak ani kalkışlardan veya düzensiz sürüş manevralarından kaçınınız. Çekme kancası, çekme halatı veya zinciri kopup ciddi zarara veya yaralanmalara neden olabilir.
- Araç hareket ettiremiyorsa, çekme işlemini devam ettirmeyiniz. Kia yetkili servisi veya çekici servisiyle irtibata geçmeniz önerilir.
- Çekme sırasında aracınızın mümkün olduğunca düz hareket etmesine dikkat ediniz.
- Çekme sırasında araçtan uzak durunuz.

7. Lastik şişme basıncını göstermesi için basınç göstergesi
- 8 Şişme basıncını düşürmek için düğme
9. Kompresör ve sıvı conta şişesini ya da kompresör ve tekerleği bağlaması için hortum





Acil bir durumda yapılması gerekenler

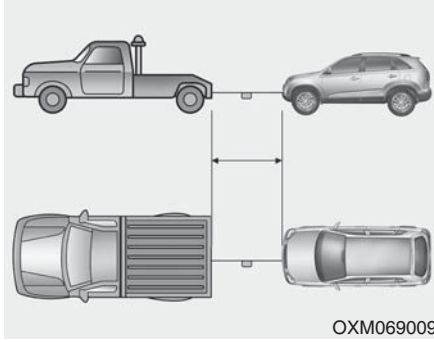

Konektörler, kablo ve bağlantı hortumu, kompresör muhafazasında saklanır.

Lastik Tamir Takımı'nın Kullanılması

Sıvı conta'nın doldurulması

Belirtilen sıraya kesinlikle sadık kalın; aksi halde yüksek basınç altında sıvı conta kaçabilir.

- 1) Sıvı conta şişesini sallayınız.
- 2) Bağlantı hortumu 9'u sıvı conta şişesi konektörüne vidalayınız.
- 3) Kompresör üzerindeki düğme 8'in basılı olmadığından emin olunuz.
- 4) Arızalı lastiğin supabından supap kapağını sökünüz ve sıvı conta şişesinin 2 numaralı doldurma hortumunu supaba vidalayınız.
- 5) Sıvı conta şişesini kompresör yuvasına dik bir şekilde yerleştiriniz.

⚠ DİKKAT - Otomatik şanzıman / Çift kavramalı şanzıman

- Araç dört tekerleği de yerle temas edecek şekilde çekiliyorsa, sadece ön taraftan çekilebilir. Vitesin boşa olduğundan emin olunuz. Kontak anahtarını ACC konumuna getirerek direksiyonun kilitlememesini sağlayınız. Çekme sırasında direksiyonu döndürmek ve frenleri kontrol etmek üzere araçta mutlaka bir sürücü olmalıdır.

- Otomatik şanzımanın zarar görmesini engellemek için çekme esnasında aracın hızını 15 km/s ile sınırlı tutun ve 1.5 km'yi aşmayın.

- 6) Kompresörün 0 konumunda, kapalı olduğundan emin olunuz.
- 7) Kablo ve konektörleri kullanarak kompresör ve araç güç prizi arasında bağlantı kurunuz.

- 8) Kontak açıkken:

Kompresörü açınız ve sıvı contayı doldurması için yaklaşık 3 dakika çalışmasına izin veriniz. Doldurma sonrası lastiğin şişme basıncı önemli değildir.





Acil bir durumda yapılması gerekenler

ACIL DURUM GEREÇLERİ (MEVCUTSA)

Araçta, acil bir durumla karşılaştığınızda size yardımcı olacak bazı acil durum gereçleri vardır.

Yangın söndürücü

Küçük çaplı bir yangın çıkarsa ve yangın söndürücüyü nasıl kullanacağınızı biliyorsanız, aşağıdaki adımları dikkatlice takip ediniz.

1. Yanlılıkla basılmasını engellemek için yangın söndürücünün üzerine monte edilmiş olan pimi çekiniz.
- 2.. Hortum kısmını yangının olduğu yöne çeviriniz.
3. Ateşin yaklaşık 2.5 metre uzağında durunuz ve yangın söndürme malzemesinin püskürtmek için söndürücünün mandalına bastırınız. Söndürücünün mandalını serbest bıraktığınızda, püskürtme işlemi son bulacaktır.
4. Hortumu yangının olduğu yöne doğru ileri geri, sağa sola hareket ettiriniz. Yangın sönmüş gibi görüldükten sonra, yeniden alev almayacağından emin olmak için dikkatlice bakınız.

İlk yardım çantası

İlk yardım çantasında, yaralanmış birine ilk müdahaleyi yapabilmek için gerekli olan makas, sargı bezi, plaster gibi malzemeler vardır.

Üçgen reflektör

Aracın herhangi bir sorundan ötürü yol kenarına park ettiği acil durumlarda yoldan geçen araçları uyarmak için yola bir üçgen reflektör yerleştiriniz.

Lastik basınç göstergesi (Mevcut ise)

Lastikler normal olarak zamanla bir miktar hava kaybeder ve siz de periyodik olarak lastiklerinizi şişirtmek durumunda kalabilirsiniz. Bu lastiklerinizin hava kaçırdığı anlamına gelmez, normal bir eksilmedir. Lastik basıncını daima lastiklerinizin soğukken kontrol ediniz çünkü sıcaklık arttıkça lastiklerin basıncı da artar.

Lastik basıncını kontrol etmek için aşağıdaki adımları izleyiniz;

1. Jant üzerinde bulunan supap kapağını sökünüz.
2. Göstergelyi lastik valfine doğru bastırınız ve o şekilde tutunuz. Bu işleme başladığınızda bir miktar hava kaçacaktır, göstergelyi sıkıca bastırmadığınızda ise daha fazla hava kaçacaktır.
3. Hava kaçırmadan sıkıca bastırıldığında gösterge devreye girecektir.
4. Lastik basıncının düşük mü yoksa yüksek mi olduğunu görmek için gösterge üzerindeki lastik basıncı değerini okuyunuz.
5. Lastik basınçlarını belirtilen basınç değerlerine ayarlayınız. 8. bölümdeki "Lastikler ve tekerlekler" konusuna bakınız.
6. Supap kapağını yerine takınız.





Bakım

Motor bölmesi	7-3	• Fren hidroliği seviyesinin kontrol edilmesi	7-35
Bakım işlemleri	7-5	Cam Suyu	7-36
• Araç sahibinin sorumlulukları	7-5	• Cam suyu seviyesinin kontrol edilmesi	7-36
• Araç sahibinin yapabileceği bakım çalışmaları ile ilgili uyarılar	7-5	El freni, el tipi	7-36
• Motor bölmesi önlemleri (Dizel motor)	7-6	• El freninin kontrol edilmesi	7-36
Araç sahibinin yapabileceği bakım çalışmaları ..	7-7	Yakıt filtresi (dizel motorlu araçlar için)	7-37
• Araç sahibinin yapabileceği bakım çalışmaları	7-7	• Yakıt filtresindeki suyun boşaltılması	7-37
Periyodik bakımservisi	7-9	• Yakıt filtresinden hava çıkartılması	7-37
Normal koşullar için (Benzinli) Periyodik		Hava filtresi	7-38
Bakım Tablosu	7-10	• Filtrenin değiştirilmesi	7-38
Normal koşullar için (Dizel) Periyodik		Klima polen filtresi	7-40
Bakım Tablosu	7-15	• Filtrenin kontrol edilmesi	7-40
Ağır koşullar için (Benzinli) Periyodik		• Filtrenin değiştirilmesi	7-40
Bakım Tablosu	7-19	Silecek lastikleri	7-42
Ağır koşullar için (Dizel) Periyodik		• Silecek lastiklerinin kontrol edilmesi	7-42
Bakım Tablosu	7-23	• Silecek lastiklerinin değiştirilmesi	7-42
Periyodik bakım maddelerinin açıklaması	7-27	Akü	7-45
Motor yağı	7-30	• Akünün sorunsuz çalışması için	7-45
• Motor yağı seviyesinin kontrol edilmesi	7-30	• Akü kapasite etiketi	7-46
• Motor yağı ve yağ filtresinin değiştirilmesi	7-31	• Akünün şarj edilmesi	7-46
Motor soğutma suyu	7-32	• Yeniden ayarlanacak parçalar	7-47
• Soğutma suyu seviyesinin kontrol edilmesi	7-32	Lastikler ve tekerlekler	7-48
• Soğutma suyunun değiştirilmesi	7-34	• Lastik bakımı	7-48
Fren/debriyaj hidroliği	7-35	• Soğuk lastik için tavsiye edilen lastik hava basıncı ..	7-48
		• Lastik şişirme basıncının kontrol edilmesi	7-50
		• Lastik rotasyonu (Yer değiştirme)	7-51





• Ön düzen ve balans	7-52
• Lastiğin değiştirilmesi	7-52
• Tekerleklerin değiştirilmesi	7-53
• Lastiğin yol tutuşu	7-54
• Lastik bakımı	7-54
• Lastiğin yanak kısmındaki işaretler	7-54
Sigortalar	7-57
• Sigorta/Röle paneli özellikleri	7-62
Ampuller	7-76
• Ön far değiştirme	7-77
• Far ve ön sis farı hizalama (Avrupa için)	7-82
• Yan sinyal lambasının değiştirilmesi	7-87
• Arka aydınlatma ampullerinin değiştirilmesi	7-87
• Üçüncü fren lambası ampulünün değiştirilmesi	7-91
• Plaka lambası ampulünün değiştirilmesi	7-91
• İç aydınlatma ampullerinin değiştirilmesi	7-92
Dış Görünüş bakımı	7-93
• Dış bakım	7-93
• İç bakım	7-97
Emisyon kontrol sistemi	7-99





MOTOR BÖLMESİ

■ Benzinli motor - GDI

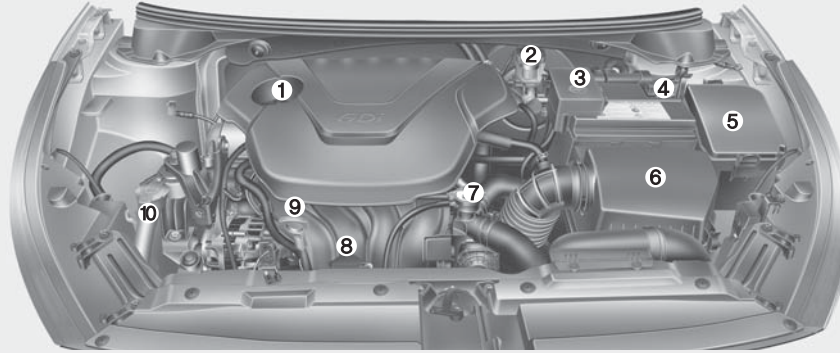

1. Motor yağı doldurma kapağı
2. Fren/debriyaj hidroliği kabı
3. Akü pozitif kutbu
4. Akü negatif kutbu
5. Sigorta kutusu
6. Hava filtresi
7. Radyatör kapağı
8. Motor soğutma suyu rezervuarı
9. Motor yağı seviye çubuğu
10. Ön cam yıkama suyu rezervuarı

■ Benzinli motor - MPI

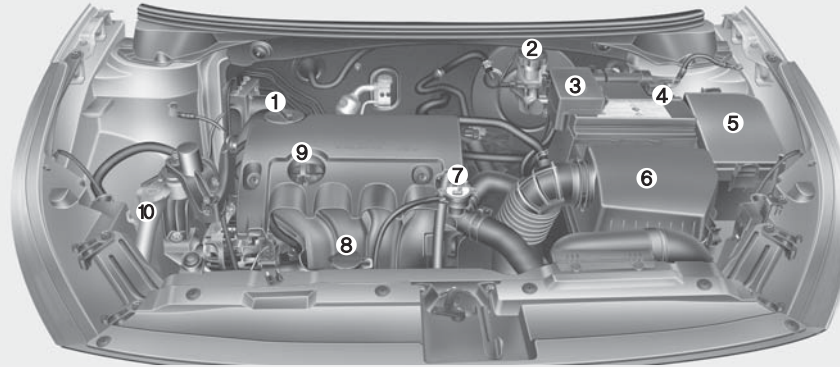

* Aracınızın motor bölümü şekilde gösterilenden farklı olabilir.

OJD072001/OJD072002





Bakım

■ Dizel motor

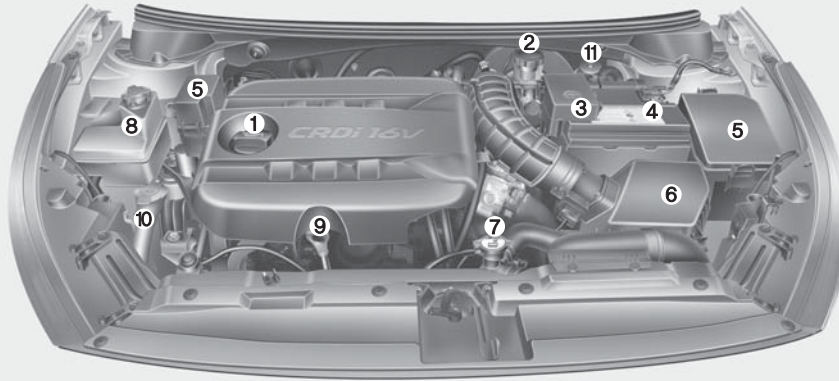

1. Motor yağı doldurma kapağı
2. Fren/debriyaj hidroliği kabı
3. Akü pozitif kutbu
4. Akü negatif kutbu
5. Sigorta kutusu
6. Hava filtresir
7. Radyatör kapağı
8. Motor soğutma suyu rezervuarı
9. Motor yağı seviye çubuğu
10. Ön cam yıkama suyu rezervuarı
11. Yakıt filtresi

* Aracınızın motor bölümü şekilde gösterilenden farklı olabilir.

OJD072003



BAKIM İŞLEMLERİ

Aracınızın hasar görmesine ya da yaralanmalara neden olmamak için bakım ya da kontrol çalışmalarını gerçekleştirirken çok dikkatli olmanız gerekir.

Yetersiz ya da eksik bakım çalışması, araçta hasara, kazaya ya da yaralanmaya neden olabilecek sorunlar çıkmasına ya da yol açabilir.

Araç sahibinin sorumlulukları

* NOT

Bakım işlemlerinin gerçekleştirilmesi ve servis kayıtlarının saklanması araç sahibinin sorumluluğundadır.

Genelde aracınızı Kia yetkili servisinde bakıma sokmanızı öneriyoruz. Bakım planına göre aracınızda yapılan uygun bakımların belgelerini saklamalısınız. Aracınızın garantisinin servis ve bakım zorunluluklarını karşıladığınızı belgelemek için bu bilgiye ihtiyaç duyacaksınız.

Servis Belgenizde detaylı garanti bilgisi bulunmaktadır. Gerekli olmayan bakım veya uygunsuz bakım sonucu gereken tamir sonucu oluşan tamir veya ayarlamalar aracınızın garanti kapsamında olduğunda garanti kapsamına girmez.

Araç sahibinin yapabileceği bakım çalışmaları ile ilgili uyarılar

Hatalı ya da eksik servis sorunlara neden olabilir. Bu bölümde sadece kolayca gerçekleştirilebilecek çalışmalar ile ilgili talimatlar verilmiştir.

* NOT

Garanti süresi içinde kullanıcı tarafından gerçekleştirilen hatalı bakım işlemleri garanti kapsamını etkileyebilir. Detaylı bilgi için, aracınızla birlikte verilen Servis Belgesini okuyun. Yapılması gereken bir bakım ya da servis çalışması konusunda şüpheleriniz varsa, bu çalışmayı Kia yetkili servisinde yaptırınız.

⚠ DİKKAT

- *Motor kapağının (varsa) veya yakıtla ilgili parçaların üzerine ağır nesnelere koymayın veya aşırı kuvvet uygulamayın.*
- *Yakıt sistemini denetlediğinizde (yakıt hatları ve yakıt enjeksiyon cihazları), yetkili bir Kia servisine danışmanızı tavsiye ederiz.*
- *Aracı motor kapağı (varsa) sökük şekilde uzun süre kullanmayın.*
- *Motor bölmesini kontrol ederken, ateş yakınına gitmeyiniz. Yakıt, yıkama suyu, vs., yangına neden olabilecek yanıcı maddelerdir.*
- *Aküye, ateşleme kablolarına ve elektrik kablolarına dokunmadan önce, akünün "-" terminalinin bağlantısını kesmeniz gerekmektedir. Elektrik akımı nedeniyle elektrik çarpabilir.*
- *İç trim kapağını düz (-) tornavidayla söktüğünüzde, kapağa hasar vermemeye dikkat edin.*
- *Yanık veya elektrik çarpmasını önlemek için, ampulleri değiştirirken ve temizlerken dikkatli olun.*



Bakım

⚠ UYARI - Bakım

Çalışması

- Araç üzerinde bakım çalışması yapmak tehlikeli olabilir. Bazı bakım çalışmalarını gerçekleştiren ciddi bir şekilde yaralanabilirsiniz. Yeterli bilgi ve deneyime ya da gerekli alet ve ekipmana sahip değilseniz, bakım çalışmasını yetkili bir Kia servisine yaptırınız.
- Kaput altında motor çalışır durumdayken çalışma yapmak tehlikelidir. Üzerinizde bilezik ya da kolye gibi aksesuarlar varken ya da gevşek kıyafetler giymiş halde tehlike daha da artar. Aksesuarlarınız ve kıyafetleriniz hareketli parçalara dolanarak yaralanmalara yol açabilir. Bu nedenle, kaput altında çalışma yaparken motoru çalıştırmamız gerekiyorsa, motora ya da fanlara yaklaşımadan önce üzerinizdeki aksesuarları (özellikle yüzük, bilezik, saat ve kolye vb.) ve kravat, atkı ve benzer gevşek kıyafetleri çıkarttığınızdan emin olunuz.

Motor bölmesi ile ilgili önlemler (Dizel motor)

- Enjektör yüksek voltajda çalışır (maksimum 200v) Bu nedenle, aşağıdaki kazalar meydana gelebilir.
 - Enjektör ya da enjektör kablo donanımıyla doğrudan temas, kas ya da sinir sisteminize elektrik şoku veya hasar verebilir.
 - Çalışır durumdaki enjektörden gelen elektromanyetik dalga, kalp pilinin arıza yapmasına neden olabilir.
- Motor çalışır durumdayken motor bölmesini kontrol etmeniz durumunda, aşağıda verilen güvenlik tüyolarına uyunuz.
 - Motor çalışır haldeyken enjektöre, enjektör kablo donanımına ve motor bilgisayarına dokunmayınız.
 - Motor çalışırken enjektör konektörünü sökmeyiniz.
 - Kalp pili kullanan insanlar, motor marş alır ya da çalışırken motora yaklaşmamalıdır.

⚠ UYARI - Dizel Motor

Motor çalışır durumdayken veya durduktan sonraki 30 saniye içerisinde, asla enjeksiyon sistemi üzerinde çalışmayınız.

Yüksek basınç pompası, yakıt hattı, enjektörler ve yüksek basınç boruları motor durduktan sonra bile yüksek basınca maruzdur. Yakıt sızıntısı dolayısıyla vücudunuza sıcak yakıt değerse bu, ciddi yaralanmalara neden olabilir.

Kalp pili kullanan kişiler motor çalışırken ECU'ya veya motor bölümündeki kablo demetlerine 30 cm'den fazla yaklaşmamalıdır, çünkü elektronik motor kontrol sistemindeki yüksek akım büyük çapta manyetik alan oluşturur.





ARAÇ SAHİBİNİN YAPABİLECEĞİ BAKIM ÇALIŞMALARI

Sonraki sayfalarda verilen listelerde, aracın emniyetli ve güvenilir bir şekilde çalışmasına yardımcı olmak için araç sahibi ya da yetkili Kia servisi tarafından yüksek sıklıkta yapılması gereken kontrol işlemleri yer almaktadır.

Bir sorunuz olduğunda bir Kia yetkili servisine danışmanızı öneriyoruz.

Araç sahibinin yapabileceği bakım çalışmaları genellikle garanti kapsamında yer almaz ve işçilik, parça ve yağlar için sizden ücret talep edilebilir.

Araç sahibinin yapabileceği bakım çalışmaları programı

Benzin istasyonuna gittiğinizde:

- Motor yağı seviyesini kontrol ediniz.
- Radyatör yedek kabında bulunan motor soğutma suyu seviyesini kontrol ediniz.
- Öncam yıkama suyu seviyesini kontrol ediniz.
- Lastiklerin basıncını kontrol ediniz.
- Radyatör ve kondansatörü kontrol ediniz.

Radyatör ve kondansatörün önünün temiz ve yaprak, kir veya böcekler vs. tarafından tıkalı olmadığını kontrol ediniz.

Eğer yukardaki parçalardan herhangi birisi aşırı kirliyse veya durumlarından emin değilseniz, aracınızı yetkili KIA servisine götürünüz.

⚠ UYARI

Motor sıcakken motor soğutma suyu seviyesini kontrol ederken dikkatli olunuz. Basınçtan dolayı sıcak su ya da buhar fışkırabilir. Bu da yanmanıza veya ağır bir şekilde yaralanmanıza neden olabilir.

Aracınızı kullanırken:

- Egzoz sesinde meydana gelen değişikliklere ya da kabin içindeki egzoz kokusuna karşı dikkatli olunuz.
- Direksiyonda titreşim meydana gelip gelmediğini kontrol ediniz. Direksiyonu çevirmek için harcadığınız güçte herhangi bir artış olup olmadığını, direksiyonda bir boşluk olup olmadığını ve direksiyon konumunda bir değişiklik olup olmadığını kontrol ediniz.
- Araç düz bir yolda giderken herhangi bir tarafa çekme olup olmadığını ya da aracın sürekli bir şekilde, hafifçe dönme eğiliminde olup olmadığını kontrol ediniz.
- Frene bastığınızda tuhaf sesler duyulup duyulmadığını, çekme olup olmadığını, fren pedalı hareket mesafesinde artış olup olmadığını veya fren pedalında sertleşme olup olmadığını kontrol ediniz.
- Şanzımanın çalışması sırasında bir değişiklik ya da kaçırma meydana gelirse, şanzıman yağı seviyesini kontrol ediniz.
- Debriyaj dahil düz şanzıman çalışmasını kontrol ediniz.
- Otomatik/Çift kavrama şanzımanın P (Park) fonksiyonunu kontrol edin.
- El frenini kontrol ediniz.
- Aracın altında herhangi bir kaçak olup olmadığını kontrol ediniz (klimayı kullanırken veya kullanıldıktan sonra klimadan su damlaması normaldir).





Bakım

En az ayda bir kez:

- Motor soğutma suyu haznesinde bulunan soğutma suyu seviyesini kontrol ediniz.
- Fren lambaları, sinyaller ve dörtlü flaşör fonksiyonu da dahil olmak üzere tüm dış aydınlatmaların çalışmasını kontrol ediniz.
- Stepne de dahil olmak üzere tüm lastiklerin basıncını kontrol ediniz.

En az yılda iki kez:

(örn. Her ilkbahar ve sonbahar):

- Radyatör, klima ve kalorifer hortumlarını kaçaklara ve hasara karşı kontrol ediniz.
- Ön cam yıkama fışkiyelerinin ve sileceklerin çalışmasını kontrol ediniz. Silecek lastiklerini cam suyuna batırılmış temiz bir bez kullanarak temizleyiniz.
- Far ayarını kontrol ediniz.
- Susturucuyu, egzoz borularını, ısı kalkanlarını ve kelepçeleri kontrol ediniz.
- Emniyet kemerlerinin çalışmasını ve aşınma durumunu kontrol ediniz.
- Lastikleri aşınmaya, bijonları gevşemeye karşı kontrol ediniz.

En az yılda bir kez:

- Gövde ve kapıdaki tahliye deliklerini temizleyiniz.
- Kapı menteşelerini, durdurucuları ve kaput menteşelerini yağlayınız.
- Kapı ve kaput kilitlerini ve kilit karşılıklarını yağlayınız.
- Kapı lastiklerini ve fitillerini yağlayınız.
- Klima sistemini kontrol ediniz.
- Otomatik şanzıman bağlantısını ve kontrollerini kontrol ediniz ve yağlayınız.
- Aküyü ve akü kutup başlarını temizleyiniz.
- Fren (ve debriyaj) hidroliği seviyesini kontrol ediniz.





PERİYODİK BAKIM SERVİSİ

Aşağıdaki durumlardan herhangi biri söz konusu değilken aracınız çalışıyorsa Normal Periyodik Bakım Programı'nı takip ediniz. Aşağıdaki durumlardan herhangi biri söz konusu olduğunda ise Ağır Koşullar İçin Periyodik Bakım Programı prosedürünü takip ediniz.

- Sürekli kısa mesafede sürüş.
- Tozlu yollarda ve kumlu alanlarda sürüş.
- Frenlerin yoğun bir şekilde kullanılması.
- Tuz veya benzeri aşındırıcı maddelerin kullanıldığı bölgelerde sürüş.
- Bozuk zeminli veya çamurlu yollarda sürüş.
- Dağlık alanlarda sürüş
- Uzun süre rölantide veya çok düşük hızda sürüş.
- Çok soğuk ve/veya nemli ortamlarda uzun süreli sürüş.
- Toplam kullanımın %50'sinden fazlasının 32°C'yi aşan sıcaklıkta olduğu, yoğun trafikte sürüş.

Aracınız yukarıda belirtilen koşullar altında kullanılıyorsa, Normal Periyodik Bakım Programı'ndakilere kıyasla daha sık bakım ve onarım yaptırmanız gerekir.

Tabloda gösterilen süre veya mesafelerin ardından belirtilen bakım aralıklarını takip etmeye devam ediniz.



Bakım

NORMAL KOŞULLAR İÇİN (BENZİNLİ) PERİYODİK BAKIM TABLOSU



BAKIM ARALIĞI	KM	15.000	30.000	45.000	60.000	75.000	90.000	105.000	120.000	135.000	150.000
BAKIM KONULARI	AY	12	24	36	48	60	72	84	96	108	120
Hava Filtresi		D	D	D	D	D	D	D	D	D	D
Yakıt Filtresi (Her 45,000 km'de bir değiştirin)				D			D			D	
Yakıt Boru ve Hortumları		K	K	K	K	K	K	K	K	K	K
Motor Yağı ve Yağ Filtresi **		D	D	D	D	D	D	D	D	D	D
Bujiler		K	D	K	D	K	D	K	D	K	D
Şanzıman Yağı (Manuel)		K	K	K	K	K	K	K	K	K	K
Şanzıman Yağı (DCT Şanzıman)***		K	K	K	K	K	K	K	K	K	K
V Kayışları * ve rulmanlar		K	K	K	K	K	D	K	K	K	K
Triger Kayışı (Kayışlı Modeller)				K	K	K	D			K	K
Triger Zinciri (Zincirli Modeller)			K		K		K		K		K

NORMAL KOŞULLAR İÇİN (BENZİNLİ) PERİYODİK BAKIM TABLOSU



BAKIM ARALIĞI	KM	15.000	30.000	45.000	60.000	75.000	90.000	105.000	120.000	135.000	150.000
BAKIM KONULARI	AY	12	24	36	48	60	72	84	96	108	120
Soğutma Sıvısı (Saf Su + Antifiriz) Bome ve Seviye Kontrolü		K	K	D	K	K	D	K	K	D	K
Soğutma Sistemi (Radyatör, Hortumlar ve Bağlantıları)		K	K	K	K	K	K	K	K	K	K
Termostat ve devirdaim		K	K	K	K	K	K	K	K	K	K
Tüm sistemlerde GDS/Hi-Scan ile arıza tarama		K	K	K	K	K	K	K	K	K	K
Akü Elektrolit Seviye ve Yoğunluğu /Kutup başı		K	K	K	K	K	K	K	K	K	K
Eksoz ve Emme Manifold Somun ve Civatalarının Sıklığı		K	K	K	K	K	K	K	K	K	K
Eksoz Sistemi ve Isı Muhafazası		K	K	K	K	K	K	K	K	K	K
Debriyaj ve Kavrama Noktası Kontrolü		K	K	K	K	K	K	K	K	K	K
Lastik Basınç Ayarı, Diş Kalınlığı, Rotasyon		K	K	K	K	K	K	K	K	K	K
Fren ve Debriyaj Hidroliği		K	D	K	D	K	D	K	D	K	D

Bakım

NORMAL KOŞULLAR İÇİN (BENZİNLİ) PERİYODİK BAKIM TABLOSU



BAKIM ARALIĞI	KM	15.000	30.000	45.000	60.000	75.000	90.000	105.000	120.000	135.000	150.000
BAKIM KONULARI	AY	12	24	36	48	60	72	84	96	108	120
Fren ve Debriyaj Hidroliği		K	D	K	D	K	D	K	D	K	D
Fren Boru, Hortum ve Bağlantıları		K	K	K	K	K	K	K	K	K	K
Disk ve Kampana Frenler, Fren Balataları		K	K	K	K	K	K	K	K	K	K
Fren Pedalı ve El Freni		K	K	K	K	K	K	K	K	K	K
Hidrolik Direksiyon Yağı		K	K	K	K	K	K	K	K	K	K
Hidrolik Direksiyon Sistemi ve Hortumları			K		K		K		K		K
Ön Arka Süspansiyon, Rot Başları, Rotiller, Burçlar ve Körükler		K	K	K	K	K	K	K	K	K	K
Polen Filtresi (Varsa)		D	D	D	D	D	D	D	D	D	D
Klima ve Kalorifer Sistemi (Kompresör ve Klima Gazı vb.)		K	K	K	K	K	K	K	K	K	K
Tüm Elektrikli Sistemlerin Çalışma Kontrolü (Marş, Şarj, Aydınlatma, Sinyal, Stop Lambaları, Radyo Teyp, Sunroof vb.)		K	K	K	K	K	K	K	K	K	K

NORMAL KOŞULLAR İÇİN (BENZİNLİ) PERİYODİK BAKIM TABLOSU



BAKIM ARALIĞI	KM	15.000	30.000	45.000	60.000	75.000	90.000	105.000	120.000	135.000	150.000
BAKIM KONULARI	AY	12	24	36	48	60	72	84	96	108	120
Silecek ve Cam Yıkama Sistemi, Silecek Lastikleri ve Suyu		K	K	K	K	K	K	K	K	K	K
Kapılar, Cam ve Kilitlerin Kontrolü		K	K	K	K	K	K	K	K	K	K
Kaporta ve Boya Kontrolü		K	K	K	K	K	K	K	K	K	K
Yol Testi (Göstergeler, Performans, Vibrasyon, Ses, Yol Tutuş, Cruise Kontrol ve Fren Tutma Kontrolü)		K	K	K	K	K	K	K	K	K	K

D: DEĞİŞTİRME

K: KONTROL (Gözle, elle muayeneyi, çalıştırarak fonksiyon kontrolünü, gerekirse temizlik, sıkma, ayar, düzeltme, değişim ve ilave işlemlerini kapsar.)

*: Alternatör ve varsa su pompası, hidrolik direksiyon ve klima kayışlarını da kontrol edin.

** : Araç ağır kullanım koşullarında kullanılıyorsa motor yağı değişim periyodu 7.500 km'de bir önerilmektedir.

***: Normal koşullarda DCT şanzıman yağı değişim gerektirmemekle birlikte onarım, tamamlama vb. hallerde mutlaka API GL-4, SAE 75W/85 standardında şanzıman yağı kullanılmalıdır.

Notlar : * Değişimleri belli periyot ve kilometrelerde önerilen parçalar, kullanım koşullarına bağlı olarak kontroller neticesinde daha erken periyot ve kilometrelerde değiştirilebilir.



Bakım

NORMAL KOŞULLAR İÇİN (BENZİNLİ) PERİYODİK BAKIM TABLOSU

AĞIR KULLANIM KOŞULLARI

1. Sürekli kısa mesafe kullanım.
2. Bozuk zeminli, tozlu yollarda kullanım.
3. Paslanmaya ve aşınmaya neden olabilecek diğer malzemelerin kullanıldığı alanlar veya çok soğuk ortamlarda kullanım.
4. Kumlu alanlarda kullanım.
5. Toplam kullanımın %50'sinden fazlasının 32 C dereceyi aşan sıcaklıkta, yoğun trafikte gerçekleştiği kullanım.
6. Düzenli dağlık alanlarda sürüş.
7. Römork çekme.
8. Devriye aracı, taksi, kiralık araç, ya da araç çekmeye yönelik kullanım.
9. Sürekli soğuk hava şartlarında kullanım.
10. 170 km/s'in üzerinde yapılan sürüş.
11. Sürekli olarak yoğun trafikte kullanım.



NORMAL KOŞULLAR İÇİN (DİZEL) PERİYODİK BAKIM TABLOSU



BAKIM ARALIĞI	KM	15.000	30.000	45.000	60.000	75.000	90.000	105.000	120.000	135.000	150.000
BAKIM KONULARI	AY	12	24	36	48	60	72	84	96	108	120
Hava Filtresi		D	D	D	D	D	D	D	D	D	D
Yakıt Filtresi			D		D		D		D		D
Yakıt Boru ve Hortumları		K	K	K	K	K	K	K	K	K	K
Motor Yağı ve Yağ Filtresi **		D	D	D	D	D	D	D	D	D	D
Karter Havalandırma ve Vakum Hortumları			K		K		K		K		K
Şanzıman Yağı (Manuel)		K	K	K	K	K	K	K	K	K	K
Şanzıman Yağı (Otomatik)***		K	K	K	K	K	K	K	K	K	K
V Kayışları * ve rulmanlar		K	K	K	K	K	D	K	K	K	K
Triger Zinciri			K		K		K		K		K
Soğutma Sıvısı (Saf Su + Antifiriz) Bome ve Seviye Kontrolü		K	K	D	K	K	D	K	K	D	K
Soğutma Sistemi (Devirdaim, Radyatör, Hortum ve Bağlantılar)		K	K	K	K	K	K	K	K	K	K

Bakım

NORMAL KOŞULLAR İÇİN (DİZEL) PERİYODİK BAKIM TABLOSU



BAKIM ARALIĞI	KM	15.000	30.000	45.000	60.000	75.000	90.000	105.000	120.000	135.000	150.000
BAKIM KONULARI	AY	12	24	36	48	60	72	84	96	108	120
Termostat		K	K	K	K	K	D	K	K	K	K
Tüm sistemlerde GDS / Hi-Scan ile arıza		K	K	K	K	K	K	K	K	K	K
Akü Elektrolit Seviye ve Yoğunluğu /Kutup başı		K	K	K	K	K	K	K	K	K	K
Eksoz ve Emme Manifolt Somun ve Civatalarının Sıklığı		K	K	K	K	K	K	K	K	K	K
Eksoz Sistemi ve Isı Muhafazası		K	K	K	K	K	K	K	K	K	K
Depo Hortumları ve Yakıt Doldurma Kapağı			K		K		K		K		K
Debriyaj ve Kavrama Noktası Kontrolü		K	K	K	K	K	K	K	K	K	K
Lastik Basınç Ayarı, Diş Kalınlığı, Rotasyon		K	K	K	K	K	K	K	K	K	K
Fren ve Debriyaj Hidroliği		K	D	K	D	K	D	K	D	K	D
Fren Boru, Hortum ve Bağlantıları		K	K	K	K	K	K	K	K	K	K
Disk ve Kampana Frenler, Fren Balataları		K	K	K	K	K	K	K	K	K	K
Fren Pedalı ve El Freni		K	K	K	K	K	K	K	K	K	K

NORMAL KOŞULLAR İÇİN (DİZEL) PERİYODİK BAKIM TABLOSU



BAKIM ARALIĞI	KM	15.000	30.000	45.000	60.000	75.000	90.000	105.000	120.000	135.000	150.000
BAKIM KONULARI	AY	12	24	36	48	60	72	84	96	108	120
Hidrolik Direksiyon Yağı		K	K	K	K	K	K	K	K	K	K
Hidrolik Direksiyon Sistemi ve Hortumları			K		K		K		K		K
Ön Arka Süspansiyon, Rot Başları, Rotiller, Burçlar ve Körükler		K	K	K	K	K	K	K	K	K	K
Polen Filtresi (Varsa)		D	D	D	D	D	D	D	D	D	D
Klima ve Kalorifer Sistemi (Kompresör ve Klima Gazı vb.)		K	K	K	K	K	K	K	K	K	K
Tüm Elektrikli Sistemlerin Çalışma Kontrolü (Marş, Şarj, Aydınlatma, Sinyal, Stop Lambaları, Radyo Teyp, Sunroof vb.)		K	K	K	K	K	K	K	K	K	K
Silecek ve Cam Yıkama Sistemi, Silecek Lastikleri ve Suyu		K	K	K	K	K	K	K	K	K	K
Kapılar, Cam ve Kilitlerin Kontrolü		K	K	K	K	K	K	K	K	K	K
Kaporta ve Boya Kontrolü		K	K	K	K	K	K	K	K	K	K
Yol Testi (Göstergeler, Performans, Vibrasyon, Ses, Yol Tutuş, Cruise Kontrol ve Fren Tutma Kontrolü)		K	K	K	K	K	K	K	K	K	K



Bakım

NORMAL KOŞULLAR İÇİN (DİZEL) PERİYODİK BAKIM TABLOSU

D: DEĞİŞTİRME

K: KONTROL (Gözle, elle muayeneyi, çalıştırarak fonksiyon kontrolünü, gerekirse temizlik, sıkma, ayar, düzeltme, değişim ve ilave işlemlerini kapsar.)

*: Alternatör ve varsa su pompası, hidrolik direksiyon ve klima kayışlarını da kontrol edin.

** : Araç ağır kullanım koşullarında kullanılıyorsa motor yağı değişim periyodu 7.500 km'de bir önerilmektedir.

***: Normal koşullarda otomatik şanzıman yağı değişim gerektirmemekle birlikte onarım, tamamlama vb. durumlarda 6 İleri Oto. Şanzımanlı araçlar için mutlaka KIA ATF SP IV yağı kullanılmalıdır.

Notlar :

* Değişimleri belli periyot ve kilometrelerde önerilen parçalar, kullanım koşullarına bağlı olarak kontroller neticesinde daha erken periyot ve kilometrelerde değiştirilebilir.

AĞIR KULLANIM KOŞULLARI

1. Sürekli kısa mesafe kullanım.
2. Bozuk zeminli, tozlu yollarda kullanım.
3. Paslanmaya ve aşınmaya neden olabilecek diğer malzemelerin kullanıldığı alanlar veya çok soğuk ortamlarda kullanım.
4. Kumlu alanlarda kullanım.
5. Toplam kullanımın %50'sinden fazlasının 32 C dereceyi aşan sıcaklıkta, yoğun trafikte gerçekleştiği kullanım.
6. Düzenli dağlık alanlarda sürüş.
7. Römork çekme.
8. Devriye aracı, taksi, kiralık araç, ya da araç çekmeye yönelik kullanım.
9. Sürekli soğuk hava şartlarında kullanım.
10. 170 km/s'in üzerinde yapılan sürüş.
11. Sürekli olarak yoğun trafikte kullanım.



AĞIR BAKIM KOŞULLARI İÇİN (BENZİNLİ) PERİYODİK BAKIM TABLOSU



BAKIM ARALIĞI	Bakım Periyodu	Yapılacak İşlem
BAKIM KONULARI		
Hava Filtresi	Her 7,500 km, 6 ayda bir	D
Yakıt Filtresi	Her 30,000 km, 24 ayda bir	D
Yakıt Boru ve Hortumları	Her 7,500 km, 6 ayda bir	K
Motor Yağı ve Yağ Filtresi	Her 7,500 km, 6 ayda bir	D
Bujiler	Her 15,000 km, 12 ayda bir	D
Şanzıman Yağı (Manuel)	Her 60,000 km, 48 ayda bir	D
Şanzıman Yağı (DCT Şanzıman)**	Her 60,000 km, 48 ayda bir	D
<i>V Kayışları * ve rulmanlar (Her 15,000 km, 12 Ayda bir Kontrol)</i>	Her 45,000 km, 36 ayda bir	D
<i>Triger Zinciri</i>	Her 15,000 km, 12 ayda bir	K
Soğutma Sıvısı (Saf Su + Antifiriz) Bome ve Seviye Kontrolü (Her 15,000 km, 12 Ayda bir Kontrol)	Her 30,000 km, 24 ayda bir	D
Soğutma Sistemi (Devirdaim, Radyatör, Hortum ve Bağlantılar)	Her 7,500 km, 6 ayda bir	K
Termostat	Her 15,000 km, 12 ayda bir	K

Bakım

AĞIR BAKIM KOŞULLARI İÇİN (BENZİNLİ) PERİYODİK BAKIM TABLOSU



BAKIM ARALIĞI	Bakım Periyodu	Yapılacak İşlem
BAKIM KONULARI		
Tüm sistemlerde GDS / Hi-Scan ile arıza tarama	Her 7,500 km, 6 ayda bir	K
Akü Elektrolit Seviye ve Yoğunluğu /Kutup başı	Her 7,500 km, 6 ayda bir	K
Eksoz ve Emme Manifold Somun ve Civatalarının Sıklığı	Her 7,500 km, 6 ayda bir	K
Eksoz Sistemi ve Isı Muhafazası	Her 7,500 km, 6 ayda bir	K
Depo Hortumları ve Yakıt Doldurma Kapağı	Her 15,000 km, 12 ayda bir	K
Debriyaj ve Kavrama Noktası Kontrolü	Her 7,500 km, 6 ayda bir	K
Lastik Basınç Ayarı, Diş Kalınlığı, Rotasyon	Her 7,500 km, 6 ayda bir	K
Fren ve Debriyaj Hidroliği	Her 30,000 km, 24 ayda bir	D
Fren Boru, Hortum ve Bağlantıları	Her 7,500 km, 6 ayda bir	K
Disk ve Kampana Frenler, Fren Balataları	Her 7,500 km, 6 ayda bir	K
Fren Pedalı ve El Freni	Her 7,500 km, 6 ayda bir	K

AĞIR BAKIM KOŞULLARI İÇİN (BENZİNLİ) PERİYODİK BAKIM TABLOSU

BAKIM ARALIĞI	Bakım Periyodu	Yapılacak İşlem
BAKIM KONULARI		
Hidrolik Direksiyon Yağı	Her 7,500 km, 6 ayda bir	K
Hidrolik Direksiyon Sistemi ve Hortumları	Her 15,000 km, 12 ayda bir	K
Ön Arka Süspansiyon, Rot Başları, Rotiller, Burçlar ve Körükler	Her 7,500 km, 6 ayda bir	K
Polen Filtresi (Varsa)	Her 7,500 km, 6 ayda bir	D
Klima ve Kalorifer Sistemi (Kompresör ve Klima Gazı vb.)	Her 7,500 km, 6 ayda bir	K
Tüm Elektrikli Sistemlerin Çalışma Kontrolü (Marş, Şarj, Aydınlatma, Sinyal, Stop Lambaları, Radyo Teyp, Sunroof vb.)	Her 7,500 km, 6 ayda bir	K
Silecek ve Cam Yıkama Sistemi, Silecek Lastikleri ve Suyu	Her 7,500 km, 6 ayda bir	K
Kapılar, Cam ve Kilitlerin Kontrolü	Her 7,500 km, 6 ayda bir	K
Kaporta ve Boya Kontrolü	Her 7,500 km, 6 ayda bir	K
Yol Testi (Göstergeler, Performans, Vibrasyon, Ses, Yol Tutuş, Cruise Kontrol ve Fren Tutma Kontrolü)	Her 7,500 km, 6 ayda bir	K



Bakım

AĞIR BAKIM KOŞULLARI İÇİN (BENZİNLİ) PERİYODİK BAKIM TABLOSU

D: DEĞİŞTİRME

K: KONTROL (Gözle, elle muayeneyi, çalıştırarak fonksiyon kontrolünü, gerekirse temizlik, sıkma, ayar, düzeltme, değişim ve ilave işlemlerini kapsar.)

* : Alternatör ve varsa su pompası, hidrolik direksiyon ve klima kayışlarını da kontrol edin.

** : Mutlaka API GL-4, SAE 75W/85 standardında şanzıman yağı kullanılmalıdır.

Notlar :

* Değişimleri belli periyot ve kilometrelerde önerilen parçalar, kullanım koşullarına bağlı olarak kontroller neticesinde daha erken periyot ve kilometrelerde değiştirilebilir.



AĞIR BAKIM KOŞULLARI İÇİN (DİZEL) PERİYODİK BAKIM TABLOSU



BAKIM ARALIĞI	Bakım Periyodu	Yapılacak İşlem
BAKIM KONULARI		
Hava Filtresi	Her 7,500 km, 6 ayda bir	D
Yakıt Filtresi	Her 15,000 km, 12 ayda bir	D
Yakıt Boru ve Hortumları	Her 7,500 km, 6 ayda bir	K
Motor Yağı ve Yağ Filtresi **	Her 7,500 km, 6 ayda bir	D
Karter Havalandırma ve Vakum Hortumları	Her 15,000 km, 12 ayda bir	K
Şanzıman Yağı (Manuel)	Her 45,000 km, 36 ayda bir	D
Şanzıman Yağı (Otomatik)***	Her 45,000 km, 36 ayda bir	D
<i>V Kayışları * ve rulmanlar (Her 15,000 km, 12 Ayda bir Kontrol)</i>	Her 45,000 km, 36 ayda bir	D
<i>Triger Zinciri</i>	Her 15,000 km, 12 ayda bir	K
Soğutma Sıvısı (Saf Su + Antifiriz) Bome ve Seviye Kontrolü (Her 15,000 km, 12 Ayda bir Kontrol)	Her 30,000 km, 24 ayda bir	D
Soğutma Sistemi (Devirdaim, Radyatör, Hortum ve Bağlantılar)	Her 7,500 km, 6 ayda bir	K
Termostat	Her 15,000 km, 12 ayda bir	K

Bakım

AĞIR BAKIM KOŞULLARI İÇİN (DİZEL) PERİYODİK BAKIM TABLOSU



BAKIM ARALIĞI	Bakım Periyodu	Yapılacak İşlem
BAKIM KONULARI		
Tüm sistemlerde GDS / Hi-Scan ile arıza tarama	Her 7,500 km, 6 ayda bir	K
Akü Elektrolit Seviye ve Yoğunluğu /Kutup başı	Her 7,500 km, 6 ayda bir	K
Eksoz ve Emme Manifolt Somun ve Civatalarının Sıklığı	Her 7,500 km, 6 ayda bir	K
Eksoz Sistemi ve Isı Muhafazası	Her 7,500 km, 6 ayda bir	K
Depo Hortumları ve Yakıt Doldurma Kapağı	Her 15,000 km, 12 ayda bir	K
Debriyaj ve Kavrama Noktası Kontrolü	Her 7,500 km, 6 ayda bir	K
Lastik Basınç Ayarı, Diş Kalınlığı, Rotasyon	Her 7,500 km, 6 ayda bir	K
Fren ve Debriyaj Hidroliği	Her 30,000 km, 24 ayda bir	D
Fren Boru, Hortum ve Bağlantıları	Her 7,500 km, 6 ayda bir	K
Disk ve Kampana Frenler, Fren Balataları	Her 7,500 km, 6 ayda bir	K
Fren Pedalı ve El Freni	Her 7,500 km, 6 ayda bir	K
Hidrolik Direksiyon Yağı	Her 7,500 km, 6 ayda bir	K
Hidrolik Direksiyon Sistemi ve Hortumları	Her 15,000 km, 12 ayda bir	K

AĞIR BAKIM KOŞULLARI İÇİN (DİZEL) PERİYODİK BAKIM TABLOSU

BAKIM ARALIĞI	Bakım Periyodu	Yapılacak İşlem
BAKIM KONULARI		
Ön Arka Süspansiyon, Rot Başları, Rotiller, Burçlar ve Körükler	Her 7,500 km, 6 ayda bir	K
Polen Filtresi (Varsa)	Her 7,500 km, 6 ayda bir	D
Klima ve Kalorifer Sistemi (Kompresör ve Klima Gazı vb.)	Her 7,500 km, 6 ayda bir	K
Tüm Elektrikli Sistemlerin Çalışma Kontrolü (Marş, Şarj, Aydınlatma, Sinyal, Stop Lambaları, Radyo Teyp, Sunroof vb.)	Her 7,500 km, 6 ayda bir	K
Silecek ve Cam Yıkama Sistemi, Silecek Lastikleri ve Suyu	Her 7,500 km, 6 ayda bir	K
Kapılar, Cam ve Kilitlerin Kontrolü	Her 7,500 km, 6 ayda bir	K
Kaporta ve Boya Kontrolü	Her 7,500 km, 6 ayda bir	K
Yol Testi (Göstergeler, Performans, Vibrasyon, Ses, Yol Tutuş, Cruise Kontrol ve Fren Tutma Kontrolü)	Her 7,500 km, 6 ayda bir	K



Bakım

AĞIR BAKIM KOŞULLARI İÇİN (DİZEL) PERİYODİK BAKIM TABLOSU

D: DEĞİŞTİRME

K: KONTROL (Gözle, elle muayeneyi, çalıştırarak fonksiyon kontrolünü, gerekirse temizlik, sıkma, ayar, düzeltme, değişim ve ilave işlemlerini kapsar.)

*: Alternatör ve varsa su pompası, hidrolik direksiyon ve klima kayışlarını da kontrol edin.

** : Sadece Orjinal KIA ATF SP IV yağı kullanılmalıdır.

Notlar :

* Değişimleri belli periyot ve kilometrelerde önerilen parçalar, kullanım koşullarına bağlı olarak kontroller neticesinde daha erken periyot ve kilometrelerde değiştirilebilir.





PERİYODİK BAKIM MADDELERİNİN AÇIKLAMASI

Motor yağı ve filtresi

Motor yağı ve filtresi periyodik bakım tablosunda belirtilen aralıklarla değiştirilmelidir. Aracın zorlu koşullar altında kullanılması durumunda, yağın ve filtrenin daha sık değiştirilmesi gerekir.

Tahrik kayışları

Kesik, çatlak, aşırı aşınma veya yağ doygunluğu olup olmadığını tespit etmek için tüm tahrik kayışlarını kontrol ediniz ve gerekiyorsa değiştiriniz. Tahrik kayışlarının uygun gerginlikte olup olmadıkları periyodik olarak kontrol edilmeli ve gerekiyorsa ayarlanmalıdır.

Yakıt filtresi (kartuş)

Tıkalı bir yağ filtresi aracın hız kapasitesini düşürür, emisyon sistemine zarar verir ve motorun marş almasını zorlaştırır. Çok miktarda yabancı madde yakıt deposunda birikirse, filtrenin daha sık değiştirilmesi gerekebilir.

Yeni bir filtre taktıktan sonra, motoru birkaç dakika çalıştırınız ve bağlantı noktalarının kaçak olup olmadığına bakınız. Yakıt filtresinin Kia yetkili servisince değiştirilmesi önerilir.

Yakıt hatları, hortumları ve bağlantıları

Yakıt hatlarında, hortumlarında ve bağlantılarında kaçak veya hasar olup olmadığını kontrol ediniz. Yakıt hattı, boruları ve bağlantılarının Kia yetkili servisince değiştirilmesi önerilir.

UYARI - Sadece dizel araçlar

Motor çalışır durumdayken veya durduktan sonraki 30 saniye içerisinde, asla enjeksiyon sistemi üzerinde çalışmayınız.

Yüksek basınç pompası, yakıt hattı, enjektörler ve yüksek basınç boruları motor durduktan sonra bile yüksek basınca maruzdur. Yakıt sızıntısı dolayısıyla vücudunuza sıcak yakıt değerse bu, ciddi yaralanmalara neden olabilir.

Kalp pili kullanan kişiler motor çalışırken ECU'ya veya motor bölümündeki kablo demetlerine 30 cm'den fazla yaklaşmamalıdır, çünkü Common Rail sistemindeki yüksek akım büyük çapta manyetik alan oluşturur.

Buhar hortumu ve yakıt deposu kapağı

Buhar hortumu ve yakıt deposu kapağı, periyodik bakım tablosunda belirtilen aralıklarla kontrol edilmelidir. Yeni bir buhar hortumunun veya yakıt deposu kapağının doğru şekilde takıldığından emin olunuz.

Vakum karter havalandırma hortumları (mevcut ise)

Hortum yüzeylerinde ısınma ve/veya hasar olup olmadığını kontrol ediniz. Kauçuğun sert ve kolayca kırılır hale gelmesi, çatlaklar, yırtılmalar, kesikler, çizikler ve aşırı kabarma bozulmanın işaretidir. Egzoz manifoldu gibi yüksek ısı kaynaklarına yakın olan hortum yüzeyleri çok dikkatli bir şekilde kontrol edilmelidir.

Hortumların ısı kaynaklarına, keskin veya hareketli parçalara değmediğinden emin olmak için hortumların dolaşımını kontrol ediniz. Bu tür parçalarla temas etmeleri durumunda hortumlar ısıdan dolayı zarar görebilir veya aşınabilir. Sağlam olduklarından ve görünürde hiç bir kaçak olmadığından emin olmak için, klips ve askı gibi tüm hortum bağlantılarını kontrol ediniz. Herhangi bir bozulma veya hasar göstergesi varsa, hortumlar derhal değiştirilmelidir.





Bakım

Hava filtresi

Hava filtresinin Kia yetkili servisinde değiştirilmesi önerilir.

Bujiler (benzinli motor için)

Doğru ısı aralığına sahip, yeni bujiler takmanızdan emin olunuz.

Supap boşluğu (benzinli motor için)

Aşırı supap gürültüsü ve/veya motor titremesi olup olmadığını kontrol ediniz ve gerekiyorsa ayarlayınız.

Subap aralığının Kia yetkili servisinde kontrol edilmesi önerilir.

Soğutma sistemi

Radyatör, soğutma suyu haznesi, hortumlar ve bağlantı noktaları gibi soğutma sistemi parçalarında aşınma veya hasar olup olmadığını kontrol ediniz. Hasarlı parçaları değiştiriniz.

Soğutma suyu

Soğutma suyu periyodik bakım tablosunda belirtilen aralıklarla değiştirilmelidir.

Manuel şanzıman yağı (mevcut ise)

Manuel şanzıman yağınızı periyodik bakım tablosuna uygun olarak kontrol ediniz

Çift kavrama şanzıman hidroliği (mevcut ise)

Bakım programına göre çift kavrama şanzıman hidroliğini kontrol edin.

Otomatik şanzıman yağı (mevcut ise)

Otomatik şanzıman yağı normal kullanım koşullarında kontrol edilmemelidir.

Ancak sert koşullarda, sistemin bakım programına göre Kia yetkili servisinde kontrol edilmesi önerilir.

* NOT

Otomatik şanzıman yağının rengi temelde kırmızıdır.

Araç kullanıldıkça otomatik şanzıman yağı daha koyu hale gelmeye başlar.

Bu normaldir ve yağın değiştirilmeye ihtiyacı olup olmadığına karar verirken değişen rengi temel almamalısınız.

⚠ DİKKAT

Belirtilen şanzıman yağı dışında bir şanzıman yağı kullanılması şanzımanda sorun ve arıza meydana gelmesine neden olabilir.

Sadece belirtilen otomatik şanzıman yağını kullanınız. (8. bölümde yer alan "Tavsiye edilen yağlar ve kapasiteleri" konusuna bakınız.)





Fren hatları ve hortumları

Düzgün takılıp takılmadıklarını, sürtünme, çatlak, bozulma ve kaçak olup olmadığını gözünüzle kontrol ediniz. Bozulmuş veya hasarlı parçaları derhal değiştiriniz.

Fren hidroliği

Fren hidroliği haznesindeki fren hidroliği seviyesini kontrol ediniz. Hidrolik seviyesinin kabın yan kısmında bulunan "MAX" ve "MIN" işaretleri arasında olması gerekir. Sadece, DOT 3 veya DOT 4'e uygun fren hidroliği kullanınız..

Fren balataları, kaliper ve rotor

Balataların ve disklerin aşınıp aşınmadığını, kaliperlerde ise kaçak olup olmadığını kontrol ediniz.

Balata ve hatlarda aşım sınırları hakkında daha fazla bilgi için KIA web sitesine bakınız.

Süspansiyon montaj cıvataları

Süspansiyon bağlantılarında gevşeklik veya aşınma olup olmadığını kontrol ediniz. Belirtilen torkla sıkınız.

El freni

EPB, kablo ve bağlantılarının bulunduğu park freni sistemini kontrol edin.

Direksiyon dişli kutusu, bağlantı & körük/alt kol bilyalı mafsali

Araç park konumundayken ve motor çalışmıyorken, direksiyondaki boşluğu kontrol ediniz.

Bağlantıda bükülme veya hasar olup olmadığını kontrol ediniz.

Toz körüklerinde ve bilyalı mafsallarda bozulma, çatlak veya hasar olup olmadığını kontrol ediniz. Hasarlı parçaları değiştiriniz.

Tahrik milleri ve körükleri

Tahrik millerinde, körüklerinde ve kelepçelerinde çatlak, bozulma veya hasar olup olmadığını kontrol ediniz.

Hasarlı parçaları değiştiriniz ve gerekiyorsa yeniden yağlayınız.

Klima soğutucusu (mevcut ise)

Klima soğutucusu hatlarında ve bağlantılarında kaçak ve hasar olup olmadığını kontrol ediniz.



Bakım

MOTOR YAĞI

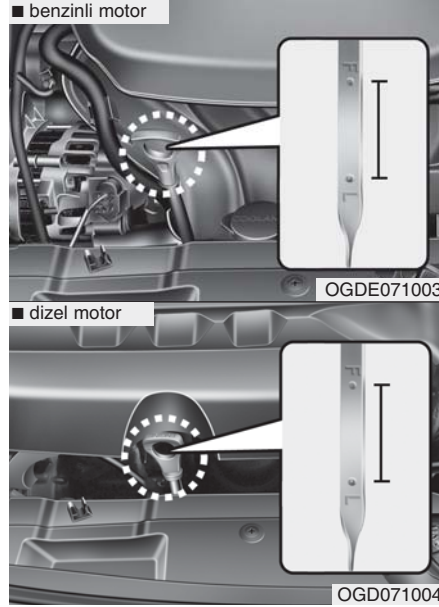

Motor yağı seviyesinin kontrol edilmesi

1. Aracın düz zemine park edildiğinden emin olunuz.
2. Motoru çalıştırınız ve normal çalışma sıcaklığına gelene kadar bekleyiniz.
3. Motoru durdurunuz ve yağın kartere geri dönmesi için birkaç dakika (yaklaşık 5 dakika) bekleyiniz.

4. Yağ seviye çubuğunu çekiniz, siliniz ve deliğine sokunuz.
5. Çubuğu tekrar çıkartınız ve seviyeyi kontrol ediniz. Yağ seviyesinin F ile L arasında olması gerekir.

⚠ UYARI - Radyatör hortumu
Kontrol ederken ve motor yağı eklerken radyatör hortumuna dokunmamaya dikkat ediniz, eliniz yanabilir.

⚠ DİKKAT

- Motor yağını aşırı doldurmayınız. Motora hasar verebilir.
- Motor yağını değiştirirken veya ekleme yaparken dökmeyiniz. Eğer motor bölgesine yağ dökerseniz hemen siliniz.

⚠ DİKKAT - Dizel motor
Dizel motora fazla yağ doldurmak sakıncalıdır. Bu durum, motora zarar verebilir ve ani motor devri artışlarına, patlama sesi ve beyaz bir duman çıkmasına yol açabilir.

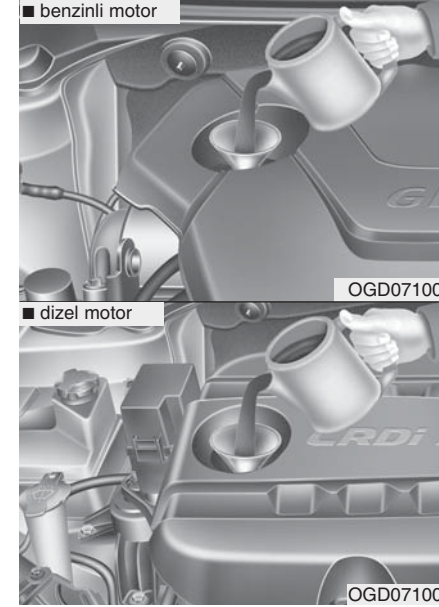

Seviye L'deyse ya da L'ye yakınsa, seviye F'ye gelene kadar yağ ilave ediniz. Bu seviyeyi geçecek şekilde yağ **doldurmayınız**. Yağın motor parçalarına sıçramasını önlemek için huni kullanınız. Sadece belirtilen tip motor yağını kullanınız. (8. bölümde yer alan "Tavsiye edilen yağlar ve kapasiteleri" konusuna bakınız.)



Motor yağı ve yağ filtresinin değiştirilmesi

Motor yağı ve yağ filtresi değişimini bir Kia yetkili servisine yaptırmanızı tavsiye ederiz.

⚠ UYARI

Kullanılmış motor yağı ciltle uzun süre temas ederse, cildinizin tahriş olmasına hatta cilt kanserine neden olabilir. Kullanılmış motor yağının laboratuvar hayvanları üzerinde kansere neden olduğu ortaya çıkmıştır.

Cildinizi korumak için kullanılmış motor yağına dokunduktan sonra ellerinizi mutlaka sabunla ve ılık suyla yıkayınız.



Bakım

MOTOR SOĞUTMA SUYU

Yüksek basınçlı soğutma sisteminin bir parçası olan taşıma kabında dört mevsim antifrizli soğutma suyu bulunmaktadır. Soğutma suyu fabrikada doldurulmuştur.

Antifriz korumasını ve soğutma suyu seviyesini en az yılda bir kez, kış mevsimi başında ve daha soğuk bölgelere yolculuk yapmadan önce kontrol ediniz.

⚠ DİKKAT

- *Motor düşük motor soğutucusu seviyesi nedeniyle aşırı ısındığında, aniden motor soğutucusu ilavesi motorda çatlaklara neden olabilir. Hasarı önlemek için, motor soğutucusunu yavaşça ve az miktarlarda ilave edin.*
- *Motor soğutucusu olmadan aracı kullanmayın. Su pompasının arızalanmasına ve motorun tutukluk yapmasına, vs. neden olabilir.*

Soğutma suyu seviyesinin kontrol edilmesi

⚠ UYARI



Radyatör kapağını çıkartmak

- Motor çalışır durumdayken kesinlikle radyatör kapağını çıkarmaya çalışmayın. Aksi takdirde, soğutma sisteminde ve/veya motorda hasar meydana gelmesine ve radyatörden fışkıran sıcak su ya da buhara bağlı olarak ciddi yaralanmalar meydana gelmesine neden olabilirsiniz.
- Motoru durdurunuz ve motor soğuyana kadar bekleyiniz. Radyatör kapağını sökerken dikkatli olunuz. Kapağın etrafına kalın bir havlu sarınız ve kapağı ilk kademeye kadar saatin aksi yönünde ve yavaş yavaş çeviriniz. Soğutma sistemi basıncı boşalırken sistemden uzak durunuz. Basıncın tamamen boşaldığından emin olduktan sonra, havlu kullanarak kapağı aşağı doğru bastırınız ve kapağı saatin aksi yönünde çevirmeye devam ederek kapağı açınız.

(Devam ediyor)

(Devam ediyor)

- Motor çalışmıyorken bile, motor ve radyatör sıcak haldeyken radyatör kapağını açmayınız ve tahliye tapasını sökmeyiniz. Fışkıran sıcak su ya da buhar ciddi yaralanmalara neden olabilir.



⚠ UYARI



Elektrik motoru (soğutucu fan) motor soğutucu sıcaklığı, soğutucu basıncı ve araç hızı tarafından kontrol edilir.

Bazen motor çalışmıyorken bile çalışabilir.

Soğutucu fanın kanatlarının yakınında çalışırken dönmekte olan kanatlar tarafından yaralanmamak için çok dikkatli olunuz. Motor soğutucusunun sıcaklığı düşerken, elektrik motoru otomatik olarak kapanacaktır. Bu normal bir durumdur.

Aracınızda GDI mevcutsa, negatif akü kablosunu ayırıncaya kadar elektrik motoru (soğutma fanı) çalışabilir.

■ benzinli motor
A Tipi

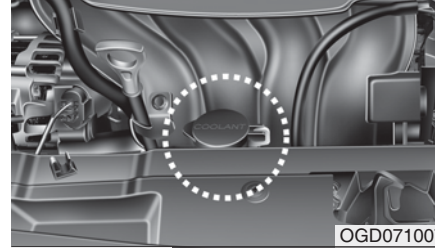

B Tipi

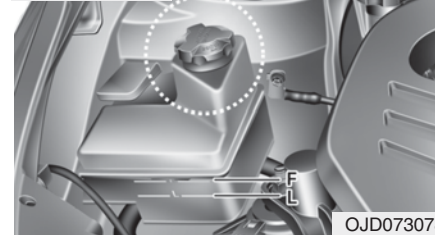

■ dizel motor



Tüm motor soğutma sistemi hortumlarının ve kalorifer hortumlarının durumunu ve bağlantıları kontrol ediniz. Şişmiş ya da bozulmuş hortumları değiştiriniz.

Motor soğukken, soğutma suyu seviyesinin radyatör kapağının yan tarafında bulunan F (MAKS) ve L (MIN) işaretleri arasında olması gerekir.

Soğutucu seviyesi düşükse, yeteri kadar saf su koyun. F (MAKS.) seviyesine kadar doldurunuz, bu seviyeyi geçmeyiniz. Sık sık ilave gerekiyorsa, sistemi bir Kia yetkili servisine kontrol ettirmenizi tavsiye ederiz.



Bakım

Tavsiye edilen motor soğutma suyu

- Soğutma suyu eklerken, sadece deiyonize edilmiş su veya yumuşak su kullanınız ve asla fabrikada doldurulan soğutma suyuna sert su ilave etmeyiniz. Uygun olmayan soğutma suyu karışımı ciddi arızalara neden olabilir veya motora zarar verebilir.
- Aracınızın motorunda alüminyum parçalar yer almaktadır ve motorun paslanmaya ve donmaya karşı korunması için etilen-glikol tabanlı soğutma suyu karışımı kullanılması gerekir.
- Alkol ya da metanol içeren soğutma suyu karışımı kullanmayınız ve bu maddeleri belirtilen soğutma suyuna karıştırmayınız.
- %60'dan fazla veya %35'ten daha az antifriz içeren bir soğutma suyu karışımı kullanmayınız, bu karışımın etkinliğini azaltacaktır. Karışım yüzdesi için aşağıdaki tabloya bakınız.

Ortam Sıcaklığı	Karışım yüzdesi (hacim olarak)	
	Antifriz	Su
-15°C (5°F)	35	65
-25°C (-13°F)	40	60
-35°C (-31°F)	50	50
-45°C (-49°F)	60	40



UYARI



Radyatör kapağı

Radyatör ve motor sıcakken radyatör kapağını açmayınız. Fışkıran sıcak su ya da buhar ciddi yaralanmalara neden olabilir.

Soğutma suyunun değiştirilmesi

Bu nedenle soğutma suyunu bir KIA yetkili servisinde değiştirmenizi tavsiye ederiz.

⚠ DİKKAT

Soğutma suyunun jeneratöre veya motorun diğer parçalarına sıçramasına engel olmak için soğutma suyunu doldurmadan önce radyatör kapağının etrafına kalın bir bez veya kumaş parçası sarınız.

⚠ UYARI - Soğutma suyu

- Cam suyu haznesine motor soğutma suyu ya da antifriz koymayınız.
- Cam suyu haznesine motor soğutma suyu doldurulmuşsa, ön cama su sıkıldığında, motor soğutma suyu görüşünüzün kapanmasına ve direksiyon hakimiyetini kaybetmenize neden olabilir ya da boyanın ve gövde parçalarının hasar görmesine yol açabilir.

FREN/DEBRİYAJ HIDROLİĞİ

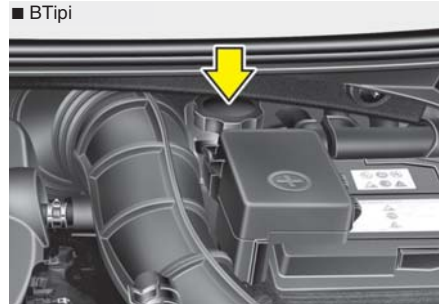
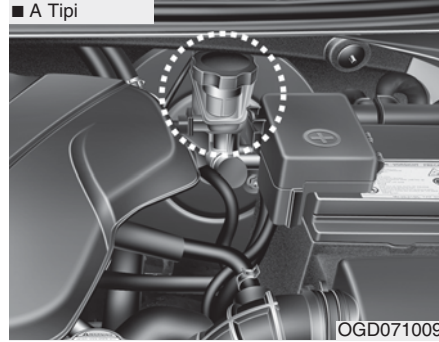

Fren hidroliği seviyesinin kontrol edilmesi

Hidrolik kabı içindeki hidrolik seviyesini düzenli olarak kontrol ediniz. Hidrolik seviyesinin kabın yan kısmında bulunan MAX ve MIN işaretleri arasında olması gerekir.

Hidrolik kabı kapağını çıkartmadan ve fren hidroliği eklemeyen önce, fren/debriyaj hidroliğinin kirlenmesini önlemek hidrolik kabı kapağının etrafındaki alanı iyice temizleyiniz.

Hidrolik seviyesi düşükse, MAX seviyesine kadar hidrolik ekleyiniz. Seviye aracın kat ettiği mesafedeki artışa bağlı olarak azalacaktır. Bu, fren balatalarındaki aşınmaya bağlı olarak ortaya çıkan normal bir durumdur.

Hidrolik seviyesi çok düşükse, sistemi bir Kia yetkili servisinde kontrol ettiriniz.

Sadece belirtilen fren hidroliğini kullanınız. (8. bölümde yer alan "Tavsiye edilen yağlar ve kapasiteleri" konusuna bakınız.)

Farklı tip hidrolikleri kesinlikle karıştırmayınız.

⚠ UYARI - Fren hidroliğinin azalması

Fren sistemine sık sık hidrolik eklenmesi gerekiyorsa, aracın Kia yetkili servisinde kontrol ettirilmesi gerekir.

⚠ UYARI - Fren hidroliği

Fren hidroliği ilave ederken ve hidrolik değişimi sırasında hidroliği dikkatli bir şekilde tutunuz. Hidroliğin gözlerinizle temas etmemesi gerekir. Fren hidroliği gözlerinize temas edecek olursa, bol su ile gözlerinizi yıkayınız. En kısa süre içinde doktora giderek gözlerinizi kontrol ettiriniz.

⚠ DİKKAT

Fren hidroliğinin aracın boyasına temas etmemesi gerekir, aksi takdirde boya hasarı meydana gelecektir. Uzun süre havayla temas etmiş fren hidroliğinin kalitesi garanti edilemez, bu nedenle bu durumdaki hidroliğin kesinlikle kullanılmaması gerekir. Uygun şekilde atılmalıdır. Hatalı tip yağ kullanmayınız. Birkaç damla mineral yağ bile fren sistemi parçalarının hasar görmesine neden olmaya yeter.



Bakım

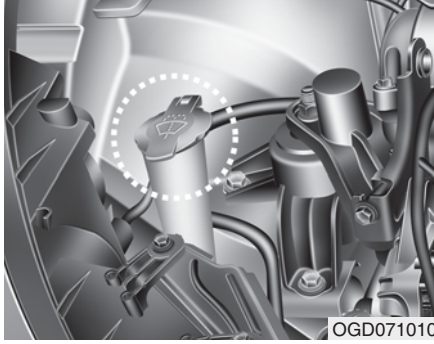

YIKAMA SUYU

Cam suyu seviyesinin kontrol edilmesi

Cam suyu haznesindeki cam suyu seviyesini kontrol ediniz ve gerekiyorsa cam suyu ilave ediniz.

Cam suyu yoksa saf su kullanabilirsiniz. Bununla birlikte, soğuk havalarda suyun donmasını önlemek için antifriz özelliğine sahip cam suyu karışımı kullanılmalıdır.

⚠ UYARI - Soğutma suyu

- Cam suyu haznesine motor soğutma suyu ya da antifriz koymayınız.
- Cam suyu haznesine motor soğutma suyu doldurulmuşsa, ön cama su sıkıldığında, motor soğutma suyu görüşünüzün kapanmasına ve direksiyon hakimiyetini kaybetmenize neden olabilir ya da boyanın ve gövde parçalarının hasar görmesine yol açabilir.
- Cam suyu bir miktar alkol içerir ve bazı koşullar altında alev alabilir. Cam suyunun veya cam suyu haznesinin kıvılcım veya ateşle temas etmesine izin vermeyiniz. Araca veya araçtaki yolculara zarar verebilir.
- Cam suyu insanlar ve hayvanlar açısından zehirli maddeler içerir. Cam suyunu içmeyiniz ve cam suyunun cildinize değmesine izin vermeyiniz. Ciddi yaralanmalarla veya hayati riskle karşı karşıya kalabilirsiniz.

PARK FRENİ – EL TİPİ

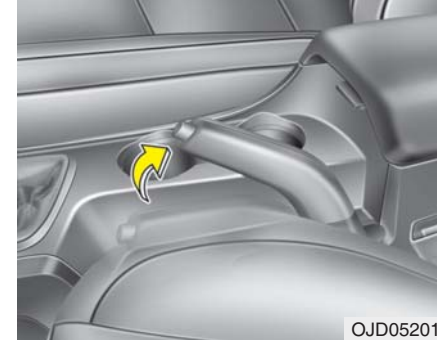

El freninin kontrol edilmesi

El frenini sonuna kadar çekerken duyulan "tıkırtı" (diş) sayısını hesaplayarak el freni hareket mesafesini kontrol ediniz. Ayrıca, el freninin tek başına aracı dik bir yokuşta güvenilir şekilde sabit tutabilmesi gerekir. Hareket mesafesi belirtilenden teknik değerden fazla ya da azsa, sistemin bakımını bir KIA yetkili servisinde yaptırınız.

Hareket mesafesi: 20 kg'lık kuvvet uygulandığında 6-8 klik sesi.)



YAKIT FİLTRESİ (DİZEL MOTORLU ARAÇLAR İÇİN)

Yakıt filtresindeki suyun boşaltılması

Yakıt filtresi dizel motorlar için yakıttaki suyun ayrıştırılmasında ve ayrıştırılan su ayırıcının dibinde biriktirilmesinde önemli rol oynar.

Yakıt filtresinde su birikmişse, kontak anahtarı ON konumundayken uyarı lambası yanacaktır.



Bu uyarı lambası yanarsa, sistemin Kia yetkili servisince kontrol edilmesi önerilir.

⚠ DİKKAT

Yakıt filtresinde biriken su zamanında boşaltılmazsa, yakıt filtresine su girmesine bağlı olarak yakıt sisteminde hasar meydana gelebilir.

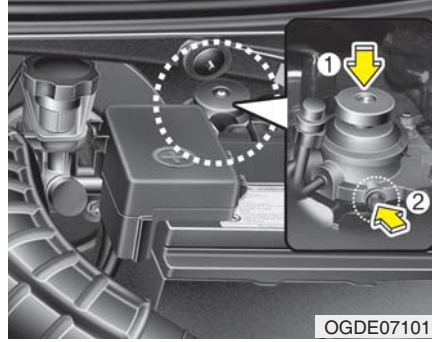

Yakıt filtresinden hava çıkartılması

Eğer yaktınız bitene kadar aracınızı kullanırsanız veya yakıt filtresini değiştirirseniz, yakıt sistemindeki havayı boşaltmanız gerekir, aksi takdirde motoru çalıştırmanız güçleşir..

1. Pompa sertleşene kadar yukarı ve aşağı(1) yaklaşık 50 kere pompalayın
2. Yakıt filtresinden çapraz uçlu tornavida ile civatayı(2) çıkartarak havayı boşaltın ve civatayı(2) tekrar sıkıştırın
3. Yakıt filtresinden çapraz uçlu tornavida ile civatayı(2) çıkartarak havayı boşaltın ve civatayı(2) tekrar sıkıştırın.
4. Yakıt filtresinden çapraz uçlu tornavida ile civatayı(2) çıkartarak havayı boşaltın ve civatayı(2) tekrar sıkıştırın.
5. Yaklaşık 5 kere yukarı ve aşağı(1) pompalayın.

* NOT

- Etrafa yakıt sıçratmamak için havayı boşaltırken bez kullanınız.
- Yangın riskini önlemek için motoru çalıştırmadan önce yakıt filtresi ve enjeksiyon pompası etrafındaki yakıtı temizleyiniz.
- Son olarak, tüm parçaları yakıt kaçaıklarına karşı kontrol ediniz.



Bakım

HAVA FİLTRESİ

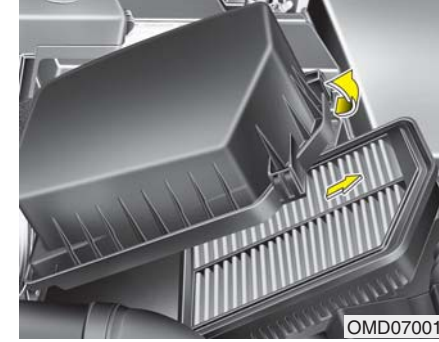
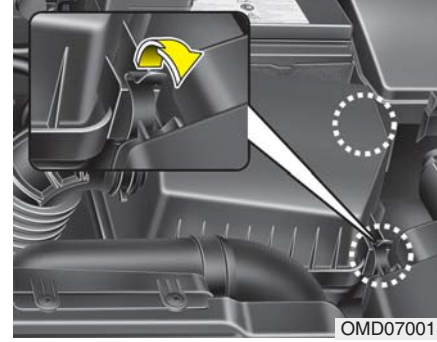
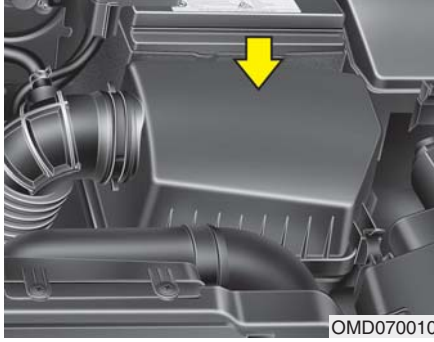

Filtrenin değiştirilmesi

Gerektiğinde filtrenin değiştirilmesi zorunludur, filtre temizlenip yeniden kullanılmamalıdır.

Hava filtresi elemanını kontrol ederken filtreyi temizleyebilirsiniz.

Filtreyi sıkıştırılmış hava ile temizleyiniz.

1. Hava filtresi kapağını açmak için bağlantı klipslerini gevşetiniz ve kapağı açınız.

2. Hava filtresinin içini siliniz.

3. Hava filtresini değiştiriniz.

4. Kapağı, kapak bağlantı klipslerini kullanarak kilitleyiniz.





Filtreyi Bakım Programı'na uygun olarak değiştiriniz.

Araç aşırı kumlu ya da tozlu ortamlarda kullanılıyorsa, hava filtresini programda belirtilenden daha sık değiştiriniz. (Bu bölümde yer alan "Ağır koşullar için periyodik bakım" kısmına bakınız.)

⚠ DİKKAT

- **Araç hava filtresi sökülmüş halde kullanmayınız, bu motorda çok fazla aşınma meydana gelmesine neden olacaktır.**
- **Hava filtresini sökerken, hava girişine toz ya da kir dökmemeye dikkat ediniz. Aksi takdirde hasar meydana gelebilir.**
- **Parça değişimi için Kia yetkili servisinden alınan parçaları kullanınız.**



Bakım

KLİMA KONTROL HAVA FİLTRESİ

Filtrenin kontrol edilmesi

Aracınızı hava kirliliğinin yoğun olduğu şehirlerde veya uzun süre tozlu yollarda kullanıyorsanız filtre daha sık kontrol edilmeli ve daha erken değiştirilmelidir. Klima kontrol hava filtresini değiştireceğiniz zaman aşağıdaki prosedürü izleyiniz ve diğer parçalara hasar vermemek için dikkatli olunuz.

Filtreyi Bakım Programı'na uygun olarak değiştiriniz.

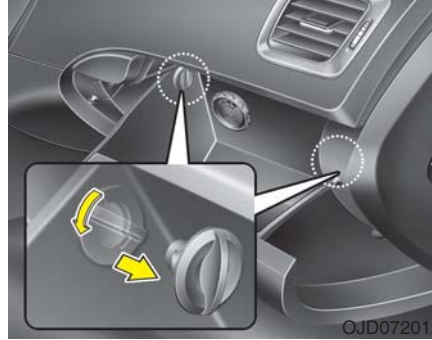

Filtrenin değiştirilmesi

1. Torpido gözü açık şekilde tüm stoperleri çıkarınız.

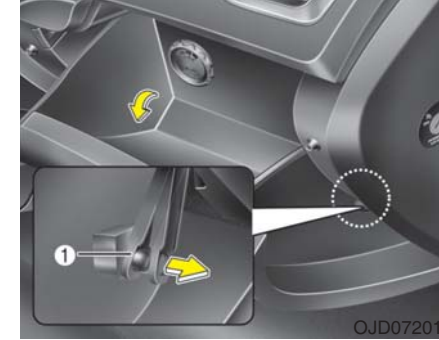

2. Torpido gözünü açınız ve destek çubuğunu çıkarınız (1).

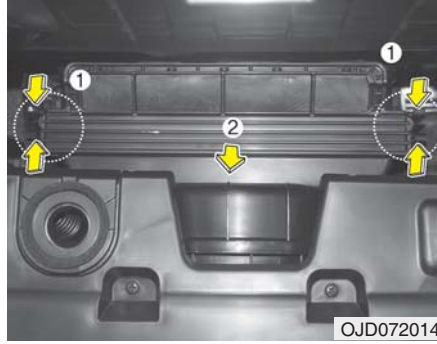

3. Kapağın iki tarafındaki kilitlere basarak kapağı çıkarın ve klima hava filtresini çıkarın.



4. Polen filtresini değiştiriniz.
5. Sökme işleminin tam tersini uygulayarak parçaları yerlerine takınız.

*** NOT**

Polen filtresini değiştirirken uygun biçimde takınız. Aksi takdirde, sistem gürültü çıkarabilir ve filtrenin etkinliği azalabilir.





Bakım

SİLECEK LASTİKLERİ

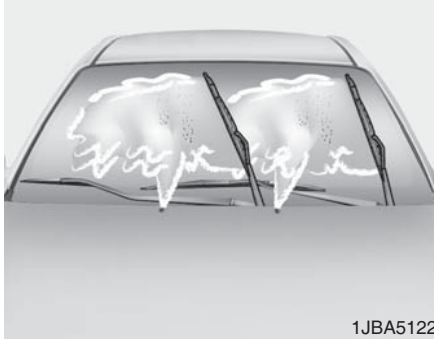

1JBA5122

Silecek lastiklerinin kontrol edilmesi

* NOT

Otomatik araç yıkama makineleri tarafından uygulanan sıcak cilaların ön camın temizlenmesini güçleştirdiği bilinmektedir.

Ön camın ya da silecek lastiklerinin yabancı maddeler nedeniyle kirlenmesi durumunda sileceklerin etkinliği azalabilir. Kirlenmeye yol açan genel nedenler arasında böcekler, ağaç reçinesi ve bazı otomatik araç yıkama makinelerinde kullanılan sıcak cila çeşitleri yer almaktadır. Silecekler ön camı düzgün bir şekilde temizlemiyorsa, camı ve silecek lastiklerini iyi bir temizleyici ya da nötr temizlik maddesi ile temizleyiniz ve temiz su ile iyice durulayınız.

⚠ DİKKAT

Silecek lastiklerinin hasar görmesini önlemek için silecek lastikleri üzerinde ya da yakınında benzin, gaz yağı, tiner ya da benzer solventler kullanmayınız.

Silecek lastiklerinin değiştirilmesi

Silecekler ön camı yeterince temizlemiyorsa, lastikler aşınmış ya da çatlamış olabilir ve değiştirilmeleri gerekir.

⚠ DİKKAT

Silecek kollarına veya diğer parçaların hasar görmesini önlemek için silecekleri elinizle hareket ettirmeye çalışmayınız.

⚠ DİKKAT

Belirtilenler dışındaki silecek lastiklerinin kullanılması sileceklerde sorun ve arıza meydana gelmesine neden olabilir.



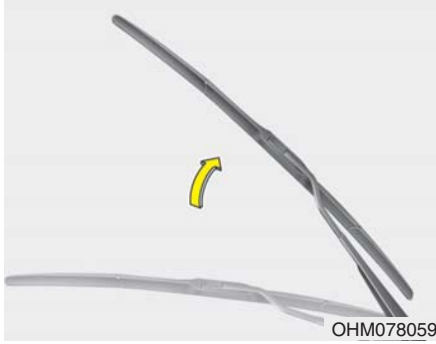

Ön cam silecek lastiği
1. Silecek kolunu kaldırınız.

⚠ DİKKAT

Silecek kolunun ön cam üzerine düşmesine izin vermeyiniz, ön camın çizilmesine veya çatlamasına neden olabilir.

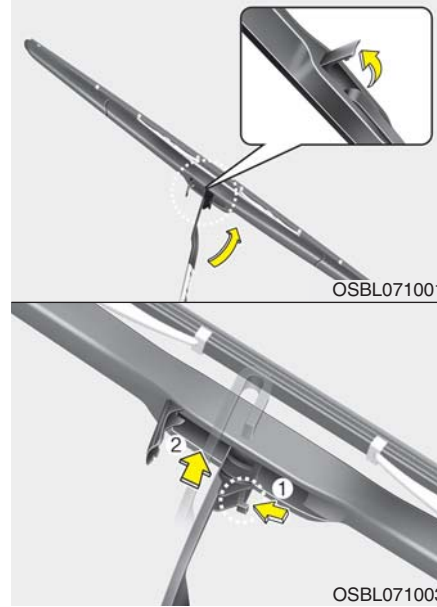

2. Silecek kolunu çevirin Kol klipsini kaldırın.
3. Klipse bastırın (1) ve silecek kolunu kaldırın (2).



4. Silecek kolunu bastırın (3) ve yeni silecek ucunu sökme işleminin tersi şekilde takın.
5. Silecek kolunu ön cama geri koyun.





Bakım

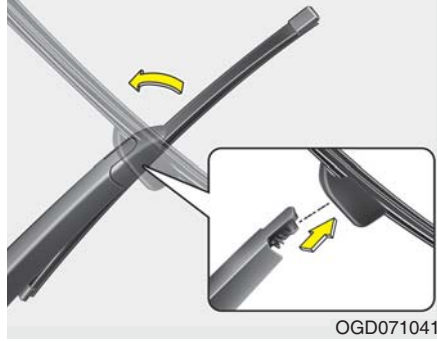

Arka cam silecek lastiđi

1. Silecek kolunu kaldırınız ve silecek lastiđi grubunu çıkarınız.

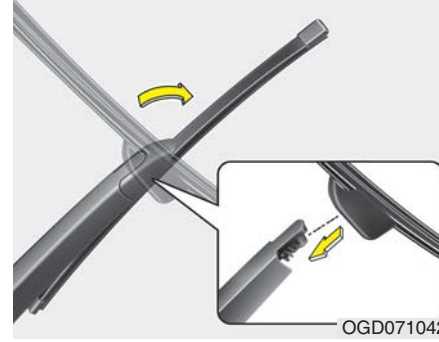

2. Yeni silecek lastiđini orta kısmı silecek kolunun içine gelecek şekilde tam olarak yerleřtiriniz.
3. Silecek lastiđi grubunu yavaşça çekmeye çalışarak yerine sağlamca yerleřmiř olduđundan emin olunuz.

Silecek kollarına veya diđer parçalara zarar gelmesini önlemek için, sileceđin Kia yetkili servisince deđiřtirilmesi önerilir.



AKÜ

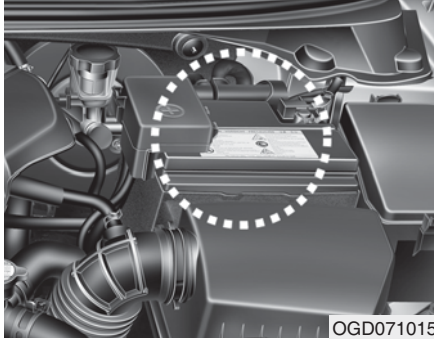

OGD071015

Akünün sorunsuz çalışması için

- Aküyü yerine sıkı bir şekilde sabitleyiniz.
- Akünün üst kısmını temiz ve kuru tutunuz.
- Kutup başlarını ve bağlantıları temiz, sıkı kutup başı gresi ile kaplanmış halde tutunuz.
- Aküden damlayan elektroliti (akü suyunu) derhal karbonat - su karışımı kullanarak siliniz.
- Araç uzun bir süre kullanılmayacaksa, akü kablolarını ayırınız.

 **UYARI - Aküyle ilgili tehlikeler**

Aküyle çalışırken aşağıdaki talimatları her zaman dikkatlice okuyunuz.



Yanan sigara ve benzeri diğer alev ve kıvılcım kaynaklarını aküden uzak tutunuz.



Akü hücrelerinde her zaman kolay tutuşabilen bir gaz olan hidrojen mevcuttur ve ateşlendiğinde patlayabilir.



Aküleri çocukların ulaşamayacakları yerlerde saklayınız, çünkü aküler yüksek derecede zehirli SÜLFÜRİK ASİT içerir. Akü asidinin cildinize, gözlerinize, kıyafetlerinize ve boyaya temas etmesine izin vermeyiniz.

(Devam ediyor)

(Devam ediyor)



Elektrolit gözlerinize bulaşırsa, gözünüzü en az 15 dakika boyunca temiz suyla yıkayınız ve derhal tıbbi yardım alınız.

Cildinize elektrolit temas ederse, ilgili bölgeyi iyice yıkayınız. Acı veya yanık hissi duyuyorsanız, derhal tıbbi yardım alınız.



Aküyü şarj ederken veya akünün yanında çalışırken koruyucu gözlük takınız. Kapalı bir ortamda çalıştığınızda, ortamı her zaman iyi havalandırınız.



Uygun şekilde atılmamış pil insan sağlığı ve çevre açısından zararlı olabilir. Pili, yerel kanunlara veya düzenlemelere uygun olarak atınız.

(Devam ediyor)

Bakım

(Devam ediyor)



Akü kurşun içerir.
Kullandıktan sonra atmayınız. Lütfen aküyü geri dönüşüm için yetkili KIA servisine götürünüz.

- Plastik aküyü kaldırırken çok fazla baskı uygulanması akü asidi sızıntısına, bu da yaralanmalara neden olacaktır. Akü taşıyıcısıyla veya ellerinizle her iki yandan kavrayarak kaldırınız.
- Akü kabloları takılıyken aküyü şarj etmeye kalkışmayınız.
- Ateşleme sistemi yüksek voltajla çalışır. Motor çalışırken veya kontak açıkken bu parçalara kesinlikle dokunmayınız.

Yukarıdaki uyarıları dikkate almanız ciddi yaralanmalara hatta ölüme neden olabilir.

⚠ DİKKAT

Eğer izin verilmemiş elektronik aygıtlar kullanırsanız, akü deşarj olabilir. Asla izin verilmemiş aygıtlar kullanmayınız.

Örnek



OJD072039

* Aracınızdaki akü etiketi şekilde gösterilenden farklı olabilir.

Akü kapasite etiketi

1. CMF65L-BCI : Akü Kia model ismi
2. 12V : Ana kapasite
3. 60Ah(20HR) : Ana kapasite (Amper saatıyla)
4. 92RC : Ana yedek kapasite (dk. ile)
5. 550CCA : SAE amperi ile soğuk akım testi
6. 440A : EN amperi ile soğuk akım testi

Akünün şarj edilmesi

Aracınızda bakım gerektirmeyen, kalsiyum içeren akü kullanılmıştır.

- Akü kısa sürede deşarj oluyorsa (örneğin, motor çalışmıyorken farların ya da iç aydınlatmaların yanık bırakılması nedeniyle), aküyü 10 saat boyunca yavaş şarja tabi tutunuz.
- Akü, araç çalışır durumdayken yüksek elektrik yükü nedeniyle yavaş yavaş deşarj oluyorsa, 20-30A'da iki saat şarj ediniz.

⚠ UYARI - Akünün şarj edilmesi

Aküyü şarj ederken aşağıdaki tedbirleri uygulayınız:

- Akü araçtan sökülmesi ve iyi havalandırılan bir yere yerleştirilmelidir.
- Kıvılcım, alev veya sigara türünden her çeşit maddeyi aküden uzak tutunuz.
- Şarj sırasında aküyü izleyiniz ve akü hücreleri aşırı şekilde fokurdamaya başlarsa ya da elektrolit (akü suyu) sıcaklığı 49°C'yi aşarsa, şarjı durdurunuz ya da akımı düşürünüz.

(Devam ediyor)



(Devam ediyor)

- Şarj sırasında aküyü kontrol ederken gözlük kullanınız.
- Şarj cihazını aküden aşağıda verilen sıraya uygun bir şekilde ayırınız.
 1. Akü şarj cihazı ana düğmesini kapatınız.
 2. Negatif kablo kelepçesini akünün negatif kutup başından ayırınız.
 3. Pozitif kablo kelepçesini akünün pozitif kutup başından ayırınız.
- Akü üzerinde bakım ya da şarj işlemi gerçekleştirilmeden önce, tüm aksesuarları kapatınız ve motoru durdurunuz.
- Akü sökülürken akü negatif kutup başının ilk önce ayrılması ve en son bağlanması gerekir.

Yeniden ayarlanacak parçalar

Akü boşaldığında veya bağlantısı kesildiğinde yeniden ayarlanması gereken parçalar:

- Otomatik camlar (4. bölüme bakınız)
- Açılır tavan (Bkz. 4. Bölüm)
- Yol bilgisayarı (4. bölüme bakınız)
- Klima kontrol sistemi (Bkz. 4. Bölüm)
- Müzik sistemi (Bkz. 4. Bölüm)



Bakım

LASTİKLER VE JANTLAR

Lastik bakımı

Doğru bakım, emniyet ve azami yakıt ekonomisi için lastiklerin daima tavsiye edilen basınçta olmasını, yük sınırları içinde kullanılmasını ve yük dağılımının aracınız için tavsiye edilen şekilde yapılmasını sağlamanız gerekir.

Soğuk lastik için tavsiye edilen lastik hava basıncı

Tüm lastik basınçları (stepne dahil olmak üzere) lastikler soğukken kontrol edilmelidir. Aracın en az üç saat boyunca kullanılmadığı ya da 1.6 km'den daha kısa bir mesafe için kullanıldığı durumlarda lastikler soğuk olacaktır.

Konforlu sürüş, üstün yol tutuş ve asgari lastik aşınması için tavsiye edilen lastik basınçlarının korunması gerekir.

Tavsiye edilen lastik basınçları hakkında bilgi edinmek için 8. bölümdeki "Lastikler ve jantlar" konusuna bakınız.

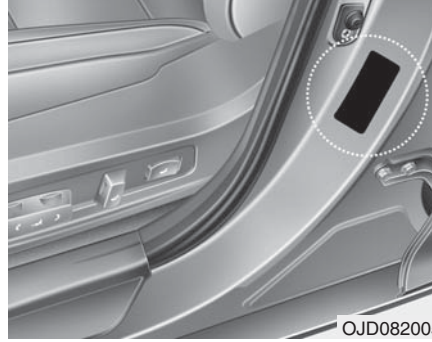

Tüm teknik değerler (ebat ve basınç) araca yapıştırılmış olan etikette bulunabilir.

⚠ UYARI - Lastik basıncının düşmesi

Lastik basıncının çok düşük olması (70 kPa/10 psi veya daha fazla) lastiklerin aşırı ısınmasına, patlamasına, lastik dışlarının ayrılmasına ve lastiklerle ilgili başka sorunlara yol açabilir. Bu tip sorunlar, aracın hakimiyetinin yitirilmesine ve ciddi yaralanmalara hatta ölüme neden olabilir.

Sıcak günlerde ve uzun süreli ve yüksek hızlı sürüş esnasında risk çok daha yüksektir.

⚠ DİKKAT

- **ULastik basınçlarının düşük olması ayrıca, lastiğin aşırı şekilde aşınmasına, yol tutuşunun azalmasına ve yakıt sarfiyatının artmasına neden olur. Bu durumda tekerleğin zarar görmesi de mümkündür. Lastik basıncını doğru seviyede tutunuz. Lastiklerden birine sürekli hava vurulması gerekiyorsa, sistemi Kia yetkili servisinde kontrol ettiriniz.**
- **Lastiğin fazla şişirilmesi sert bir sürüşe, lastiğin orta kısmının aşınmasına ve yoldaki sorunlara bağlı olarak araçta hasar meydana gelmesi olasılığının artmasına yol açacaktır.**

⚠ DİKKAT

- **Isınmış lastiklerin basıncı tavsiye edilen normal basınç değerinden 4 ila 6 psi (28 ila 41 kPa) fazla çıkabilir. psi) Lastik basınçlarını ayarlamak için ısınmış durumdaki lastiklerin havasını almayınız, aksi takdirde lastik basınçlarının düşük olmasına neden olursunuz.**
- **Supap kapağını yerine taktığınızdan emin olunuz. Supap kapağı olmazsa, supaba toz veya nem gidebilir ve bu da hava kaçığına neden olabilir. Supap kapağı kaybolursa, mümkün olan en kısa süre içerisinde yenisini takınız.**

⚠ UYARI - Lastik Basıncı

Lastiğin gereğinden fazla ya da az şişirilmesi, lastik ömrünü kısaltabilir, yol tutuşu ve direksiyon hakimiyetini olumsuz yönde etkileyebilir ve lastiklerde sorun meydana gelmesine neden olabilir. Bu, direksiyon hakimiyetinin kaybedilmesine ve kazaya yol açabilir.

⚠ DİKKAT - Lastik Basıncı

Daima aşağıdaki talimatlara uyunuz:

- **Lastik hava basıncını lastikler soğukken kontrol ediniz. (Araç en az üç saattir park halindeyken veya motor çalıştırdıktan sonra kat ettiği toplam mesafe 1.6 km'yi aşmamışken.)**
- **Diğer lastiklerin basıncını kontrol ettiğinizde mutlaka stepnenin basıncını da kontrol ediniz.**
- **Aracınızı asla aşırı yüklemeyiniz. Mevcut ise aracınızın port bagajına çok yük yüklememek konusunda dikkatli olunuz.**
- **Aşınmış ve eski lastikler kaza yapmanıza neden olabilir. Aracınızın lastikleri çok aşınmışsa veya zarar görmüşse değiştiriniz.**



Bakım

Lastik şişirme basıncının kontrol edilmesi

Aracınızın lastiklerini ayda bir kez veya daha sık kontrol ediniz.

Ayrıca, stepnenin hava basıncını da kontrol ediniz.

Kontrol işleminin gerçekleştirilmesi

Lastik basıncını kontrol etmek için kaliteli bir ölçüm aleti kullanınız. Yalnızca bakarak lastiklerinizin tam olarak şiştiğinden emin olamazsınız. Radyal lastikler, basınçları düşük olsa da basınçları düzgün seviyedeymiş gibi görünebilir.

Lastik şişirme basıncını lastikler soğukken kontrol ediniz. - Lastiğin "soğuk" olması için, aracın en az üç saattir park halinde olması veya motor çalıştırdıktan sonra aracın kat ettiği toplam mesafenin 1.6 km'yi aşmamiş olması gerekir.

Supap kapağını lastik supabı gövdesinden çıkarınız. Basıncı ölçmek için ölçüm aletini sıkıca supabın üzerine bastırınız. Lastik soğukken ölçülen lastik hava basıncı değeri, lastik üzerindeki etikette yazılı olan, önerilen lastik hava basıncı değeriyle uyuyorsa, herhangi bir işlem yapmaya gerek yoktur. Lastik hava basıncı düşükse, önerilen seviyeye gelene kadar hava ekleyiniz.

Lastiğe fazla hava basarsanız, lastik supabının ortasındaki metal çubuğa bastırarak fazla havayı boşaltabilirsiniz. Ölçüm aleti yardımıyla lastiğin basıncını yeniden ölçünüz. Supap kapaklarını yeniden yerlerine taktığınızdan emin olunuz. Supap kapakları kir ve nemi dışarıda tutarak hava kaçağının engellenmesine yardımcı olur.

⚠ UYARI

- **Doğru basınca sahip olmaları için ve de aşınma ve hasara karşı lastiklerinizi sık sık kontrol ediniz. Her zaman lastik basıncı göstergesi kullanınız.**
- **Gereğinden fazla veya az şişirilmiş lastikler yol tutuşunun zayıflamasına, aracın kontrolünün kaybedilmesine ve kaza, yaralanma hatta ölüme yol açan ani lastik sorunlarına neden olabilir. Aracınız için tavsiye edilen soğuk lastik basıncını bu kılavuzda ve sürücü kısmındaki orta sütunda bulunan lastik etiketinde bulabilirsiniz.**
- **Aşınmış lastikler kaza yapmanıza neden olabilir. Aşınmış ya da hasar görmüş lastikleri değiştiriniz.**
- **Stepnenizin basıncını kontrol etmeyi unutmayınız. Kia, aracınızdaki diğer lastiklerin basıncını her kontrol ettiğinizde, stepneyi de kontrol etmenizi önerir.**



Lastik rotasyonu (Yer deęiřtirme)

Lastiklerin eřit şekilde ařınmasını saęlamak için her 12.000 km'de bir ya da lastiklerde dzensiz ařınma meydana gelmesi durumunda bu mesafenin dolması beklenmeden lastiklerin yerlerinin deęiřtirilmesi gerekir.

Lastiklerin yerleri deęiřtirilirken, lastik balansının da kontrol edilmesi gerekir.

Yer deęiřtirme sırasında lastikleri dzensiz ařınmaya ve hasara karřı kontrol ediniz. Anormal ařınma genellikle hatalı lastik basıncından, hatalı ön dzen ayarından, balanssız lastiklerden, ani frenlerden ya da ani dnuřlerden kaynaklanır. Lastik diřlerinde ya da yanaklarında řiřlikler ya da baloncuklar olup olmadıęını kontrol ediniz.

Bu sorunlarla karřılařırsanız, lastięi deęiřtiriniz. Lastięin içindeki elyaf ya da kordon görulüyorsa da lastięi deęiřtiriniz. Lastiklerin yerlerini deęiřtirdikten sonra, ön ve arka lastiklerin basıncını teknik özelliklere uygun bir řekilde ayarlayınız ve bijonları kontrol ediniz.

8. bölümdeki "Lastik ve jantlar" konusuna bakınız.

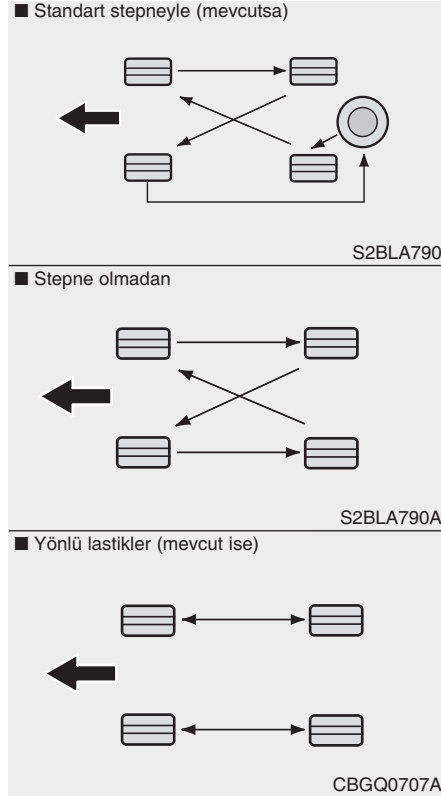

Lastiklerin yerleri deęiřtirildięinde, disk fren balatalarının kontrol edilmesi gerekir.

*** NOT**

Asimetrik diř desenine sahip radyal lastiklerde ön - arka deęiřimi yapınız, saę - sol deęiřimi yapmayınız.

⚠ UYARI

- Lastik rotasyonunda küçük stepne kullanmayınız.
- Hiç bir koşulda, çapraz ve radyal tip lastikleri aynı anda kullanmayınız.

Bu durum yol tutuřunun olumsuz yönde deęiřmesine dolayısıyla da maddi hasara, ağır yaralanmalara hatta ölüme neden olabilir

Bakım

Ön düzen ve balans

Aracınızın uzun süreli üstün bir performans sergileyebilmesi için aracınızdaki lastiklerin rot balans ayarı fabrikada yapılmıştır. Pek çok durumda, lastiklerinizin rot balans ayarını tekrar yaptırmanız gerekmez.

Ancak, aracınızda olağandışı bir aşınma varsa veya aracınız bir yöne doğru kayma yapıyorsa rot balans ayarının tekrar yapılması gereklidir.

Yumuşak bir yolda sürüş yaparken aracınızın titrediğini hissediyorsanız, lastiklerinizin balans ayarının yeniden yapılması gerekiyor olabilir.

⚠ DİKKAT

Uygun olmayan balans ağırlıkları alüminyum jantlarınızın hasar görmesine neden olabilir. Sadece onaylı balans ağırlıkları kullanınız.



Lastiğin değiştirilmesi

Lastik düzenli bir şekilde aşınmışsa, lastik yüzeyinde şerit halinde bir aşınma görülecektir. Bu, lastikte 1.6 mm'den daha az aşınma payı kaldığını gösterir. Diş aşınma göstergesini gördüğünüzde lastiği değiştiriniz.

Lastiği değiştirmek için diş aşınma göstergesinin tamamen ortaya çıkması için beklemeyiniz.

⚠ DİKKAT

Lastikleri değiştirirken, yaklaşık 1000 km (620 mil) sürüşten sonra jant somunlarını yeniden kontrol edin ve sıkın. Sürüş esnasında direksiyonun sarsılması veya aracın titremesi halinde, lastiğin balans ayarı bozulmuştur. Lastiğin balans ayarını yapın. Sorun çözülmezse, yetkili bir Kia servisine danışmanızı tavsiye ederiz.

⚠ UYARI - Lastiklerin değiştirilmesi

- Aşınmış lastik kullanımı çok tehlikelidir ve fren kabiliyetini, direksiyon hassasiyetini ve çekişi olumsuz yönde etkileyecektir.
- Aracınızda güvenli sürüş ve üstün yol tutuşu sağlayacak şekilde tasarlanmış lastikler kullanılmıştır.

Aracınıza takılmış olan lastiklerden farklı boyut ve tipteki lastikleri kullanmayınız. Bu aracınızın güvenliğini ve performansını olumsuz yönde etkileyebilir, direksiyon hakimiyetini kaybetmenize veya takla atma ve ciddi yaralanma riskleriyle karşı karşıya kalmanıza neden olabilir. Lastikleri değiştirirken, bütün tekerleklerin aynı tip ve ebatta olmasına ve aynı özellikleri taşımasına dikkat ediniz.

(Devam ediyor)

(Devam ediyor)

- Farklı ebattaki ya da tipteki lastik kullanımı sürüşü, yol tutuşunu, yerden yüksekliği, durma mesafesini, lastik - çamurluk boşluğunu, kar zinciri boşluğunu ve kilometre saatinin doğruluğunu ciddi bir şekilde etkileyebilir.
- En iyisi dört lastiği aynı anda değiştirmektir. Bu mümkün değilse ya da gerekmiyorsa, ön ya da arka lastikleri takım halinde değiştiriniz.

Sadece bir lastiğin değiştirilmesi direksiyon hakimiyetini ciddi bir şekilde etkileyecektir.

- ABS sistemi, tekerleklerin hızını kıyaslayarak çalışır. Lastik ebatı tekerleklerin hızını etkileyebilir.

Lastikleri değiştirirken 4 tekerlek de araçla birlikte tedarik edilen lastiklerle aynı ebatta olmalıdır. Farklı ebatlarda lastik kullanımı ABS (Kilitlenme Önleyici Fren Sistemi) ve ESP'nin (Elektronik Stabilite Programı) düzensiz çalışmasına neden olabilir.

Küçük stepnenin değiştirilmesi (mevcut ise)

Küçük stepnenin kullanım ömrü normal boyuttaki bir lastikten daha kısadır.

Lastikte aşınmanın başladığını gösteren şeritler gördüğünüzde, lastiği değiştiriniz.

Küçük stepneyi değiştirirken, değiştirdiğiniz stepnenin yeni aracınızla birlikte aldığınız stepneyle aynı ebat ve tasarıma sahip olmasına ve stepneyi aynı janta takmaya özen gösteriniz. Küçük stepne normal boyuttaki bir lastiğin takıldığı janta takılacak şekilde tasarlanmamıştır, ayrıca küçük stepne için tasarlanan jant da normal boyuttaki lastiklere uymaz.



Bakım

Tekerleklerin değiştirilmesi

Jantları değiştirirken, yeni jantların çaplarının, genişliklerinin ve eğiminin orijinal jantlarla aynı olmasına dikkat ediniz.

⚠ UYARI

Doğru ebatta olmayan jant, jant ve rulman ömrünü, fren ve duruş kabiliyetini, yol tutuş karakteristiklerini, yerden yüksekliği, gövde - lastik mesafesini, lastik zinciri boşluğunu, kilometre göstergesi ve mesafe sayacı ayarını, far ayarını ve tampon yüksekliğini olumsuz yönde etkileyebilir.

Lastiğin yol tutuşu

Aşınmış, düzgün şişirilmemiş lastiklerle veya kaygan zeminlerde sürüş yaparken lastiğin yol tutuş performansı düşebilir. Lastikler aşındığında değiştirilmelidir. Direksiyon hakimiyetini kaybetmemek için yağmurlu, karlı ve buzlu yollarda aracınızı yavaş sürünüz.

Lastik bakımı

Lastik hava basıncının uygun sevide olmasının yanı sıra, tekerleklerin doğru şekilde hizalanması lastiklerin daha az aşınmasına yardımcı olacaktır. Aracınızın lastikleri düzensiz bir şekilde aşınıyorsa, aracınızın tekerlek hizalamasını kontrol ettiriniz.

Aracınıza yeni lastik taktırdığınızda, balans ayarlarının yapıldığından emin olunuz. Bu, aracınızı daha rahat kullanmanızı ve lastiklerin ömrünün uzamasını sağlayacaktır. Ayrıca, janttan ayrılan lastiklerde mutlaka balans yapılması gerekir.

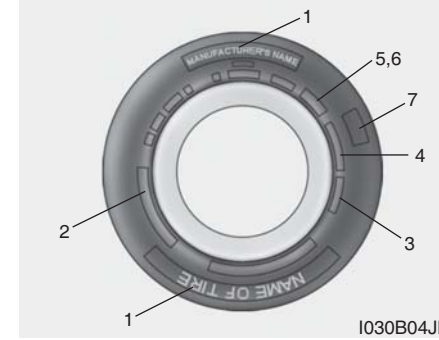

Lastiğin yanak kısmındaki işaretler

Bu bilgiler, lastiğin genel özelliklerini tanımlar ve açıklar. Lastiğin yanak kısmındaki etikette ayrıca güvenlik standartlarına uygun olarak verilen bir lastik tanımlama numarası (TIN) vardır. TIN numarası aracınızın lastiklerini değiştirirken aynı özellikteki lastikleri istemek için kullanılabilir.

1. Üretici firmanın veya markanın adı
Üretici firmanın veya Markanın adı gösterilir.



2. Lastik ebadı bilgileri

Lastiğin yanak kısmında lastik ebadı bilgileri yer almaktadır. Aracınızın lastiklerini değiştirirken bu bilgilere ihtiyacınız olacaktır. Aşağıda lastik ebadında yer alan harflerin ve rakamların ne anlama geldiği açıklanmaktadır.

Örnek lastik ebadı bilgileri:

(Bu numaralar sadece örnek olması amacıyla verilmiştir; sizin lastiğinizin boyutları hakkındaki bilgiler aracınıza bağlı olarak değişir.)

195/65R15 91H

P - Uygulanabilir araç tipi (üzerinde "P" harfi olan lastikler binek araçlarda veya hafif kamyonlarda kullanılmak üzere üretilmiştir; ancak, tüm lastiklerde bu işaret yoktur).

195 - Milimetre cinsinden lastik genişliği.

65 - Lastik kesitinin yüksekliğinin yüzde cinsinden enine oranı.

R - Lastik yapı kodu (Radyal).

15 - İnce cinsinden jant çapı.

91 - Yük Endeksi, lastiğin taşıyabileceği azami yükü gösteren rakamsal kod..

H - Hız Sınıfı Sembolü. Daha fazla bilgi için bu bölümde yer alan hız sınıfı tablosuna bakınız.

Jant ebadı bilgileri

Jantlar üzerinde de, jantları değiştirirken ihtiyaç duyacağınız önemli bilgiler yer almaktadır. Aşağıda jant ebadında yer alan harflerin ve rakamların ne anlama geldiği açıklanmaktadır.

Örnek jant ebadı bilgileri:

6.0JX15

6.0 - İnce cinsinden jant genişliği.

J - Jant kontur tasarımı.

15 - İnce cinsinden jant çapı.

Lastik hız sınıfı

Aşağıdaki tabloda binek araçlar için kullanılmakta olan hız sınıfları gösterilmektedir. Hız sınıfı sembolü, lastiğin yanak kısmında bulunan lastik ebadı bilgileri içinde yer almaktadır. Sembol, lastik için belirlenmiş olan azami güvenli hız sınırını göstermektedir.

Hız Sınıfı Sembolü	Azami Hız
S	180 km/h (112 mph)
T	190 km/h (118 mph)
H	210 km/h (130 mph)
V	240 km/h (149 mph)
Z	Above 240 km/h (149 mph)



Bakım

3. Lastik ömrü kontrolü

(TIN : Lastik Şase Numarası)

6 yaşını aşan lastikler kullanılmamış olsalar bile (örneğin stepne lastik) zamanla güçlerini yitirir ve performansları düşer. Dolayısıyla, stepne lastik de dahil olmak üzere, eski lastikler değiştirilmelidir. Lastiğin üretim tarihini lastiğin yanak kısmında (muhtemelen sadece iç tarafında), DOT işaretinin olduğu yerde bulabilirsiniz.

DOT kodu rakamlardan ve İngiliz harflerinden oluşan bir seri numarasıdır. DOT numarasının son dört rakamı lastiğin üretim tarihini işaret eder.

DOT : XXXX XXXX OOOO C – Ticari lastik.

DOT numarasının başlangıç kısmı fabrika üretim kodunu, lastik ebadını ve dış tipini; son dört rakam ise lastiğin üretim haftasını ve yılını gösterir.

Örneğin:

DOT XXXX XXXX 1612, lastiğin 2012 yılının 16. haftasında üretildiğini gösterir.

⚠ UYARI - Lastiğin yaşı

Lastikler kullanılmasa dahi zaman içerisinde bozulur.

Lastik yüzeyinin aşınmasından bağımsız olarak, lastiklerin genellikle normal şartlar altında altı (6) yılda bir değiştirilmesi önerilir.

Sıcak iklimden kaynaklanan ısı ya da sıklıkla aşırı yüklenme durumu eskime sürecini hızlandırabilir.

Bu uyarının dikkate alınmaması ani lastik patlamasıyla sonuçlanabilir ve bu durum da kontrol kaybı ve ciddi yaralanma ya da ölüme sebebiyet verecek bir kazaya neden olabilir.

4. Lastik katmanı yapısı ve materyali

Lastikte lastik kaplı kumaştan oluşan kaç katman olduğu belirtilmiştir. Lastik üreticisi lastiğin üretiminde hangi materyalleri (çelik, naylon, polyester vs.) kullandığını belirtmek zorundadır.

"R" harfi radyal tip, "D" harfi çapraz veya bias tip, "B" harfi ise çapraz kuşaklı tip lastik anlamına gelir.

5. İzin verilen azami lastik hava basıncı

Bu değer, lastiğe uygulanabilecek azami basınç miktarını ifade eder. İzin verilen azami lastik hava basıncını aşmayınız. Tavsiye edilen lastik hava basıncı için Lastik ve Yükleme Bilgileri etiketine bakınız.

6. Azami yük kapasitesi

Bu değer, lastiğin kaldırabileceği azami yük sınırını kilogram ve pound cinsinden ifade eder. Aracınızın lastiklerini değiştirirken, aynı miktarda yük taşıma kapasitesine sahip lastikler kullanmaya özen gösteriniz.



7. Lastik kalitesi sınıfı

Kalite dereceleri lastikte omuz ve maksimum yan genişlik arasındaki yan duvarda bulunabilir.

Örneğin:

LASTİK AŞINMASI 200

ÇEKİŞ AA

SICAKLIK A

Lastik aşınması

Lastik aşınması değeri, devlet tarafından belirlenen belirli test alanlarında kontrollü koşullar altında test edilen lastiğin aşınma hızını gösteren karşılaştırma değeridir. Örneğin, puanı 150 olan bir lastik puanı 100 olan bir lastiğe göre aynı test alanında bir buçuk kat daha iyi aşınma performansı sergileyecektir.

Lastiklerin ilgili performansı gerçek kullanım koşullarına dayanır, ancak sürüş alışkanlıkları, servis uygulamalarındaki çeşitlilikler ve yol özellikleri ve iklimdeki farklılıklar nedeniyle bu normdan önemli şekilde ayrılabilir.

Bu değerler, binek araç lastiklerinin yanaklarına basılmıştır.

Araçlarınızda standart ya da opsiy-

onel olarak kullanılan lastiklerin değerleri farklılık gösterebilir.

Yol tutuş - AA, A, B ve C

Yol tutuş sınıfları yüksekten düşüğe doğru AA, A, B ve C'dir. Bu sınıflar lastiklerin devlet tarafından belirlenen belirli test alanlarında, kontrollü koşullar altında ve ıslak asfalt ya da beton zeminde durma kabiliyetlerini gösterir. C sınıfı bir lastik daha düşük yol tutuş performansına sahip olabilir.

⚠ UYARI

Bu lastikler için belirlenen yol tutuş sınıfı, düz sürüşte gerçekleştirilen tutunma testleri ile belirlenmiştir ve hızlanma, viraj alma, suda kayma veya azami çekiş özellikleri değerlendirilmemiştir.

Sıcaklık - A, B ve C

Sıcaklık sınıfları A (en yüksek), B ve C'dir, bu sınıflar belirli laboratuvarlarda, kontrollü koşullar altında test tekerleklerinde test edilen lastiklerin ısı oluşumuna karşı gösterdiği direnci ve ısı yayma özelliklerini gösterir.

Yüksek sıcaklığın yayılmaması lastiği oluşturan maddelerin özelliklerini kaybetmelerine ve lastik ömrünün kısalmasına; aşırı yüksek sıcaklık ise lastiklerde aniden sorunlar çıkmasına neden olacaktır. A ve B sınıfları, laboratuvardaki test tekerleğinde ilgili kanun tarafından gerekli kılınan değere göre daha yüksek performans seviyelerini göstermektedir.

⚠ UYARI - Lastik sıcaklıkları

Lastik üzerinde bulunan sıcaklık sınıfı, doğru basınçla şişirilmiş ve aşırı yüklenmemiş lastikler için geçerlidir. Aşırı hız, düşük lastik hava basıncı ya da aşırı yükleme ısı oluşumuna yol açarak lastiklerin sorun çıkartmasına neden olabilir. Bu, direksiyon hakimiyetinin kaybedilmesine ve ciddi kazalara ya da hayati riskle karşılaşmanıza sebebiyet verebilir.

Bakım

SİGORTALAR

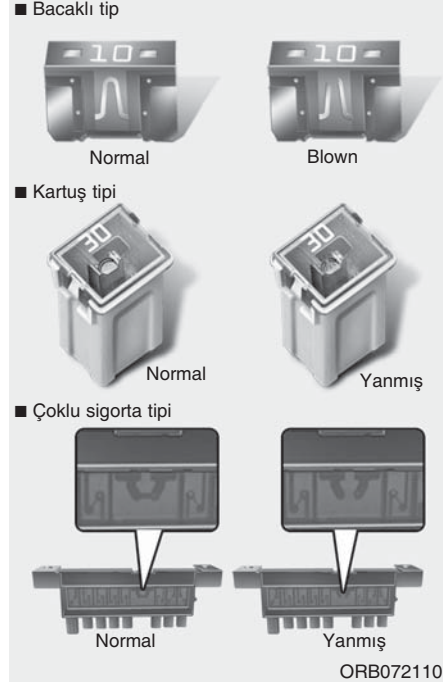

Aracın elektrik sistemi sigortalar aracılığıyla aşırı yüklenmelere karşı korunur.

Araçta iki (veya 3) sigorta paneli yer almaktadır. Bunlardan biri sürücü tarafında alt yan panelde, diğeri ise motor bölümünde akünün yakınında bulunur.

Aracınızın lambaları, aksesuarları ya da kontrolleri çalışmazsa, ilgili sigortaları kontrol ediniz. Sigortalardan biri yandığında, sigorta içinde bulunan metal bağlantı eriyecektir.

Elektrik sistemi çalışmıyorsa, önce sürücü tarafındaki sigorta panelini kontrol ediniz.

Söktüğünüz sigortanın yerine daima aynı amperde sahip bir sigorta takınız.

Yeni taktığınız sigorta da yanarsa, bu elektrik sisteminde bir sorun olduğunu gösterir. Sigortası atan devreyi kullanmayınız ve bir Kia yetkili servisi ile temas kurunuz.

Üç tip sigorta kullanılmıştır: Düşük amperaj için bacaklı tip, yüksek amperaj için ise kartuş tipi ve çoklu sigorta.

⚠ UYARI - Sigortaların değiştirilmesi

- Yanmış olan sigorta yerine sadece aynı amperdeki bir sigorta takınız.
- Daha yüksek amperli sigorta kullanılması bir hasara ve muhtemelen bir yangına neden olabilir.
- Sigorta yerine geçici olarak bile olsa kesinlikle tel parçası veya alüminyum folyo kullanmayınız. Aksi takdirde, elektrik sisteminde büyük bir hasara ve muhtemelen bir yangına neden olabilirsiniz.

⚠ DİKKAT

Sigortaları sökmek için kesinlikle tornavida ya da benzer metal aletler kullanmayınız. Bunlar kısa devreye ve sistemin hasar görmesine neden olabilir.

* NOT

Güncel sigorta/röle paneli etiketi mevcut olandan farklı olabilir.

⚠ DİKKAT

Lastikleri değiştirirken, yaklaşık 1000 km (620 mil) sürüşten sonra jant somunlarını yeniden kontrol edin ve sıkın. Sürüş esnasında direksiyonun sarsılması veya aracın titremesi halinde, lastiğin balans ayarı bozulmuştur. Lastiğin balans ayarını yapın. Sorun çözülmezse, yetkili bir Kia servisine danışmanızı tavsiye ederiz.

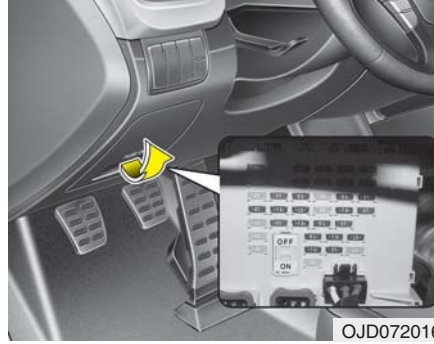

OJD072016

İç paneldeki sigortaların değiştirilmesi

1. Kontak ve tüm düğmeleri kapatınız.
2. Sigorta paneli kapağını açınız.

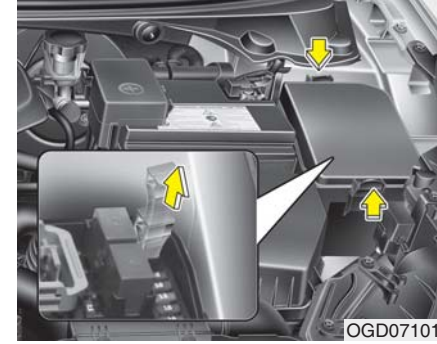

OGD071017

3. Yandığınan şüphelendiğiniz sigortayı çekerek çıkartınız. Motor bölümündeki sigorta panelinde bulunan sigorta maşasını kullanınız.
4. Söktüğünüz sigortayı kontrol ediniz; yanmışsa değiştiriniz.
5. Aynı amperde sahip yeni bir sigorta takınız, sigortanın yuvasına tam olarak oturduğundan emin olunuz.

Sigorta yuvasına tam olarak oturmediyse, bir Kia yetkili servisine başvurmanızı tavsiye ederiz.

Yedek sigorta kalmamışsa, kullanılması zorunlu olmayan bir sisteme (çakmak gibi) ait aynı amperde sahip bir sigortayı kullanınız.



Bakım

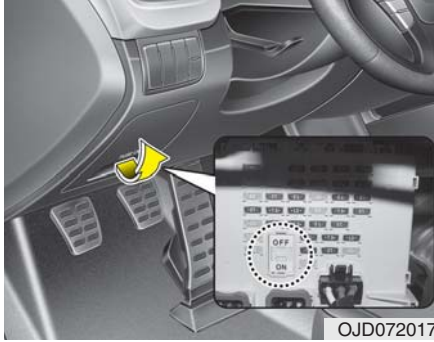

Sigorta sviçi

Sigorta sviçini daime ON konumda bulundurun.

Sviçi OFF konumuna getirirseniz, ses sistemi veya dijital saat gibi bazı özellikler sıfırlanır ve uzaktan kumanda (veya akıllı anahtar) doğru çalışmayabilir.

⚠ DİKKAT

- Aracı kullanırken sigorta sviçini daima ON konumunda bulundurun.
- Sviçi tekrarlı şekilde sökmeyin. Sigorta sviçi aşınabilir.

*** NOT**

Aracınızı 1 ayı aşan bir süre boyunca park etmeniz gerekiyorsa, akünün boşalmasını önlemek için sigorta sviçini OFF konumuna getirin.

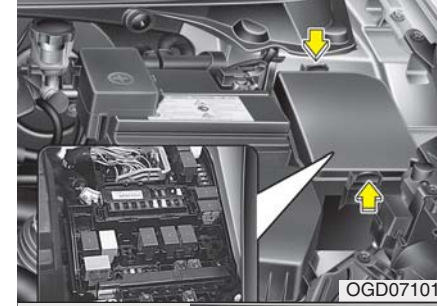

Sadece dizel motor

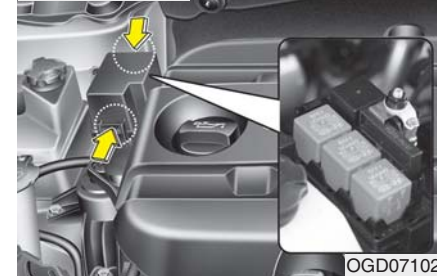

Motor bölmesindeki sigortaların değiştirilmesi

1. Kontaklı ve tüm düğmeleri kapatınız.
2. Üzerine bastırarak ve çekerek sigorta kutusu kapağını sökünüz.
3. Söktüğünüz sigortayı kontrol ediniz; yanmışsa değiştiriniz. Sigortayı sökmek veya takmak için, motor bölümündeki sigorta panelinde bulunan sigorta çekicisini kullanınız.



4. Aynı amperde sahip yeni bir sigorta takınız, sigortanın yuvasına tam olarak oturduğundan emin olunuz.

Sigorta yuvasına tam olarak oturmadıysa, bir Kia yetkili servisine başvurmanızı tavsiye ederiz.

⚠ DİKKAT

Motor bölümündeki sigorta kutusunu kontrol ettikten sonra, sigorta kutusu kapağını düzgün bir şekilde takınız. Aksi takdirde, su sızıntısı elektrik arızasına neden olabilir.

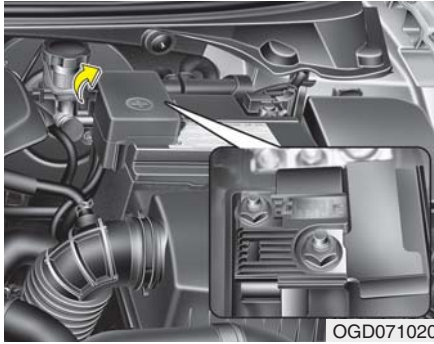

Ana sigorta

İç panel veya motor kompartımanı sigortalarının yanmamış olmasına rağmen elektrikli donanımların çalışmaması veya bunların çoğunun aynı anda çalışmaması durumunda, akünün (+) kutbu içindeki ana sigorta (Akü Sigorta Terminali tipi) yanmış olabilir. "ANA" sigorta atmışsa, sigortanın aşağıda belirtilen şekilde değiştirilmesi gerekir:

1. Motoru durdurunuz.
2. Akü eksi kablosunu çıkarınız.
3. Yukarıdaki resimde gösterilen somunları sökünüz.
4. Sigortanın yerine aynı amperde sahip yeni bir sigorta takınız.
5. Parçaları sökme esnasında izlediğinizi sıranın tersini takip ederek takınız.

⚠ DİKKAT

Ana sigortayı kontrol ettikten sonra, kapağı güvenli bir şekilde kapayıp takın, kilitleme sesini duyduğunuzdan emin olun. Aksi takdirde, sigorta kutusuna su sızabilir ve elektrik arızaları oluşabilir.

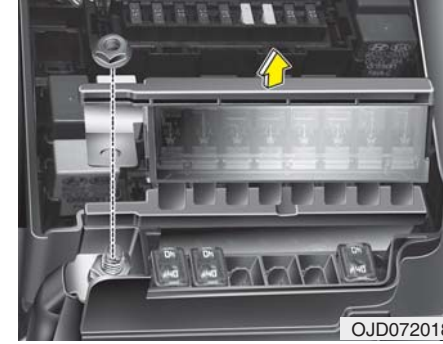

Çoklu sigorta

Çoklu sigorta yanmışsa, sigortanın aşağıda belirtilen şekilde değiştirilmesi gerekir:

1. Motoru durdurunuz.
2. Akü eksi kablosunu çıkarınız.
3. Motor bölümünün sağındaki sigorta panelini çıkartınız.
4. Yukarıdaki resimde gösterilen somunları sökünüz.
5. Sigortanın yerine aynı amperde sahip yeni bir sigorta takınız.
6. Parçaları sökme esnasında izlediğinizi sıranın tersini takip ederek takınız.

* NOT

Çoklu sigorta veya ana sigorta atmışsa, bir KIA yetkili servisine danışınız.

Bakım



OJD072019

Sigorta/Röle paneli özellikleri İç sigorta paneli

Sigorta/röle paneli kapaklarının içinde, sigorta/röle adlarını ve amperlerini gösteren sigorta/röle etiketi bulunur.

* NOT

Bu elkitabındaki tüm sigorta paneli tanımları aracınıza uymayabilir. Tanımlar, bu elkitabının basıldığı tarih için geçerlidir.

Aracınızdaki sigorta panelini kontrol ederken, sigorta paneli etiketine bakınız.





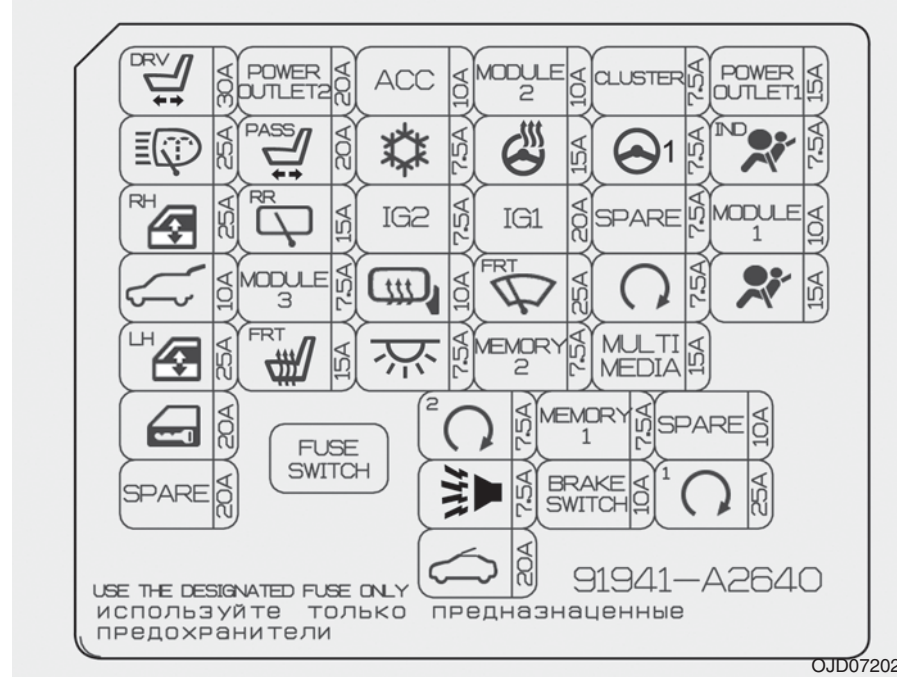





* NOT

Güncel sigorta/röle paneli etiketi mevcut olandan farklı olabilir.



OJD072020

Gösterge paneli (Sürü tarafı sigorta paneli)

No.	AMPER	Sembol	Sigorta adı	Korunmuş parçalar
1	30A		P/SEAT DRV	4WAY : Sürücü Bel Desteği sviçi 6WAY : Sürücü Koltuğu Manuel Kolu, Sürücü IMS Modülü
2	25A		H/LP WASHER	ICM Röle Kutusu (Ön Far Yıkayıcı Rölesi)
3	25A		P/WDW RH	Otomatik Cam Bekletme RH, Sürücü/Yolcu Otomatik Cam Güvenlik Modülü, Arka Otomatik Cam Güvenlik Modülü RH
4	10A		T/GATE OPEN	Bagaj Kapağı Rölesi
5	25A		P/WDW LH	Otomatik Cam Bekletme RH, Sürücü/Yolcu Otomatik Cam Güvenlik Modülü, Arka Otomatik Cam Güvenlik Modülü RH
6	20A		DR LOCK	Kapı kilitleme/ kilit açma rölesi, Sürgülü kilitleme rölesi
7	20A	SPARE	SPARE	-
8	20A		GÜÇ ÇIKIŞI 2	Çakmak, Güç Çıkışı
9	20A		P/SEAT ASS	Yolcu Bel Desteği Kolu
10	15A		RR WIPER	ICM Röle Kutusu (Arka Silecek Rölesi), Arka Silecek Motoru
11	7.5A		MODULE 3	ICM Röle Kutusu (Arka Silecek Rölesi), Arka Silecek Motoru
12	15A		S/HEATER FRT	Sürücü/Yolcu Koltuk Isıtıcısı Düğmesi
13	10A	ACC	ACC	A/V & Navigasyon Baş Ünitesi (W/O), Ses sistemi (W/O ISG), DC-DC Dönüştürücü (ISG'li), Dijital Saat, Akıllı Anahtar Kontrol Modülü, BCM, Dikiz Aynası Düğmesi, Dikiz Aynası



Bakım

No.	AMPER	Sembol	Sigorta adı	Korunmuş parçalar
14	7.5A		A/CON	Grup İyonizeri, A/C Kontrol Modülü, Üfleyici Rölesi, PTC Rölesi,
15	7.5A	IG2	IG2	ICM Röle Kutusu (Far Yıkama Rölesi), Yağmur Sensörü, BCM, Elektrikli Krom Ayna, Panoramik Açılır Tavan, Akıllı Anahtar Kontrol Modülü, Yolcu Koltuğu Isıtıcı Modülü, Sürücü Koltuğu Isıtıcı Modülü
16	10A		HTD MIRR	Sürücü/Yolcu Elektrikli Dış Ayna, Klima Kontrol Modülü
17	7.5A		INTERIOR LAMP	Torpedo Lambası, Bagaj Lambası, Makyaj Lambası LH/RH, Kabin lambası, Tepe lambası
18	7.5A		PDM 2	Akıllı Anahtar Kontrol Modülü, Çalıştırma Durdurma Düğme anahtarı
19	7.5A		B/HORN	ICM Röle kutusu (Hırsız Alarmı Korna Rölesi)
20	20A		SUNROOF	Panoramik açılır tavan
21	10A	MODULE 2	MODULE 2	Elektrikli Park Freni Modülü, DC-DC Dönüştürücü (ISG'li), Far Ayar aygıtı anahtarı, A/C Kontrol modülü, Arka park asistanı sensörü, Akıllı park asistanı kontrol modülü, far LH/RH, ATM Vites kolu IND, Merkez arıza anahtarı, çarpma yastığı alt anahtarı, Sürücü/Yolcu koltuk ısıtma modülü, Sürücü IMS modülü.
22	15A		HTD STRG	Direksiyon Simidi Isıtıcısı
23	20A	IG1	IG1	Sigorta & Röle Kutusu (ECU4, B/UP LAMP, ABS3, TCU2 SIGORTA)
24	25A		WIPER	Silecek rölesi, ICM Röle kutusu (Yağmur sensörü rölesi), ön silecek motoru







Bakım

No.	AMPER	Sembol	Sigorta adı	Korunmuş parçalar
25	7.5A	MEMORY 2	MEMORY 2	İmmobilizer Modülü (W/O Akıllı anahtar)
26	7.5A	MEMORY 1	MEMORY 1	Sürücü/Yolcu Akıllı Anahtar Dış Tutacak, Sürücü IMS Modülü, Merkez Arıza Düğmesi, Gösterge Tablosu, Lastik Basıncı İzleme Sistemi Modülü, Klima Kontrol Modülü, ICM Röle kutusu (Dikiz aynası katlama/açma rölesi), Kontak anahtarı ILL. & Kapı uyarı düğmesi, Arka Park asistanı düğmesi, Veri Bağlantı Konektörü, Sesli uyarı
27	10A	BRAKE SWITCH	BRAKE SWITCH	Akıllı Anahtar Kontrol Modülü, Fren Lambası Anahtarı
28	7.5A	CLUSTER	CLUSTER	Gösterge Tablosu, Dijital Saat
29	7.5A	 1	POWER STEERING	EPS ÜNİTESİ
30	7.5A	SPARE	SPARE	-
31	7.5A		START	Marş Rölesi, ECU Kontak Kilit düğmesi, Şanzıman Aralık Düğmesi, TCU Akıllı Anahtar Kontrol Modülü
32	15A	MULTI MEDIA	MULTI MEDIA	A/V & Navigasyon Baş Ünitesi (W/O ISG), Ses sistemi (W/O ISG), DC-DC Dönüştürücü (ISG'li), Dijital Saat
33	10A	SPARE	SPARE	-
34	25A	 1	PDM 1	Akıllı Anahtar Kontrol Modülü
35	15A	POWER OUTLET1	P/OUTLET 1	Ön Güç Prizi





Bakım

No.	AMPER	Sembol	Sigorta adı	Korunmuş parçalar
36	7.5A		A/BAG IND	Gösterge Tablosu
37	10A		MODULE 1	Lastik Basıncı İzleme Sistemi Modülü, AT Kolu, Ses Sistemi, Adaptif far modülü, LDWS Ünitesi
38	15A		A/BAG	SRS Kontrol Modülü



Bakım

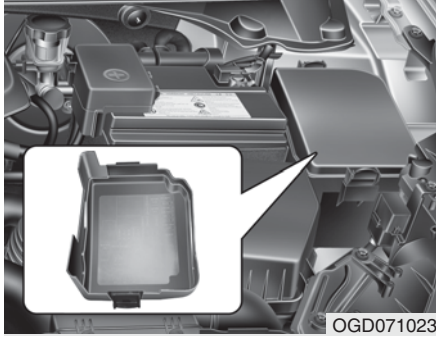

OGD071023







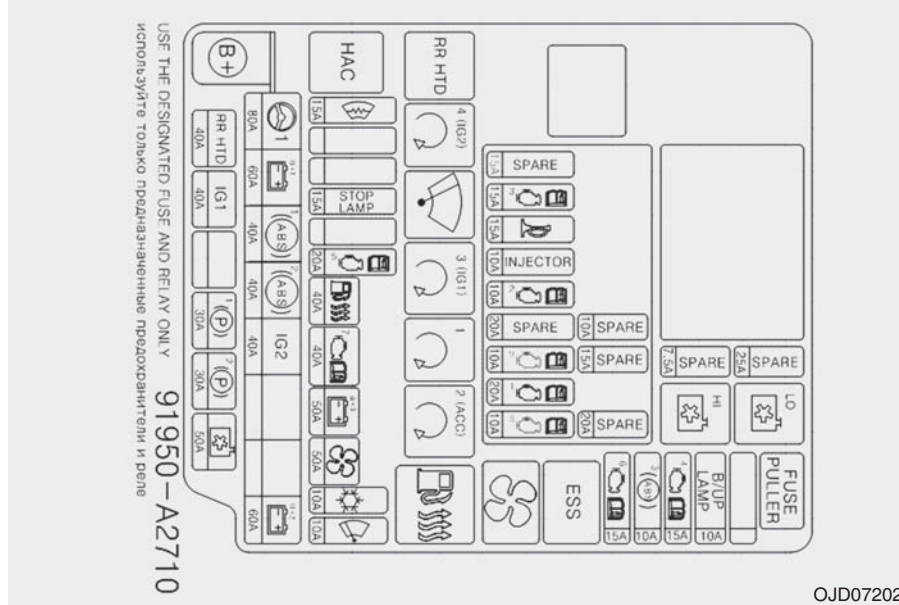

**Motor bölümü sigorta paneli
(dizel motor için)**

* NOT

Güncel sigorta/röle paneli etiketi mevcut olandan farklı olabilir.



Motor bölümü ana sigorta paneli (benzinli motor için)

Sigorta	AMPER	Sembol	Sigorta adı	Korunmuş parçalar
ÇOKLU SİGORTA	80A	 1	POWER STEERING	EPS ÜNİTESİ
	60A	 B+1	B+1	İç sigorta anahtarı, IPS1 (H/LAMP HI LH,H/LAMBA DÜŞÜK LH, FRz DÖNÜŞ LH, KONUM LAMBA LH), IPS2 (ADAPTİF FAR LH/RH, DRL LH/RH)
	40A	 1	ABS1	ESC Kontrol modülü, ABS Kontrol modülü
	40A	 2	ABS2	Çok Amaçlı Konektör, ESP Kontrol Modülü, ABS Kontrol Modülü
	40A	IG2	IG2	Akıllı Anahtar mevcut değil: Kontak Anahtarı, Marş Rölesi Akıllı Anahtar mevcut: IG2 RÖLESİ, MARŞ RÖLESİ
	60A	PTC	PTC	PTC Rölesi
	60A	 B+2	B+2	İç Sigorta Paneli, IPS3 (H/far HI RH,H/KISA FAR RH, FRT DÖNÜŞ RH,FAR KONUMU RH), IPS4 (FRT SİS FARI LH/RH, GERİ DÖNÜŞ LH/RH), IPS5 (ARKA SİS FARI, INT ARKA FAR)
SİGORTA	40A	RR HTD	RR HTD	RR HTD RÖLESİ , RR HTD
	40A	IG1	IG1	Akıllı Anahtar mevcut değil: Kontak Anahtarı Akıllı Anahtar mevcut: IG1 RÖLESİ, ACC RÖLESİ, İÇ SİGORTA PANELİ (SİGORTA No. - 8/13/21/23/28/29/35/36/37/38) 8/13/21/23/28/29/35/36/37/38)
	40A	DCT2	DCT2	TCU (DCT)
	30A	 1	EPB1	Elektrikli park freni modülü
	30A	 2	EPB2	Elektrikli park freni modülü
	40A		C/FAN	C/FAN LO RÖLESİ, C/FAN HI RÖLESİ









Bakım

Sigorta	AMPER	Sembol	Sigorta adı	Korunmuş parçalar
SIGORTA	15A		DEICER	ICM Röle Kutusu (Ön Buğu Çözücü Rölesi)
	15A	STOP LAMP	STOP LAMP	Stop lambası elektronik rölesi, HAC Rölesi
	20A	⁵	TCU1	TCU
	40A	DCT1	DCT1	TCU (DCT)
	40A	⁷	EMS	EMS kutusu (SİGORTA No. - 1/2/3/4/5/6/7/8/9)
	50A	^{B+3}	B+3	İç sigorta paneli (Kaçak akım otomatik kesme aygıtı, Sigorta no 6/19/20/17/32/26/25)
	50A		BLOWER	FAN RÖLESİ
	10A		A/CON	Klima Kontrol Modülü
	10A		WIPER FRT	ECM, Yağmur Sensörü
	10A	B/UP LAMP	B/UP LP	Yedek far düğmesi, A/T: Şanzıman Aralık Düğmesi
	15A	⁴	ECU4	Akıllı Anahtar Kontrol Modülü, İmmobilizer Modülü
	10A	³	ABS3	ESC kontrol modülü, ABS Kontrol modülü, Sapma oranı sensörü, HAC, ESS RÖLESİ
	15A	⁶	TCU2	Şanzıman Aralık Düğmesi, TCU, Fren Lambası Anahtarı













Sembol	Röle Adı	Tipi
LO 	SOĞUTMA FANI RÖLESİ [DÜŞÜK]	MİKRO PRİZ
HI 	SOĞUTMA FANI RÖLESİ [YÜKSEK]	MİKRO PRİZ
ESS	ESS RÖLESİ	MİKRO PRİZ
	FAN RÖLESİ	MİKRO PRİZ
RR HTD	ARKA REZİSTANS RÖLESİ	MİKRO PRİZ
4 (IG2) 	IG2 RÖLESİ	MİKRO PRİZ
	FRT SİLECEK RÖLESİ	MİKRO PRİZ
3 (IG1) 	IG1 RÖLESİ	MİKRO PRİZ
1 	MARŞ RÖLESİ	MİKRO PRİZ
2 (ACC) 	ACC RÖLESİ	MİKRO PRİZ
PTC	PTC RÖLESİ	MINI PLUG
HAC	HAC RÖLESİ	MİKRO PRİZ

AMPER	Sembol	Sigorta adı	Röle Adı
15A	F/PUMP	F/PUMP	YAKIT POMPASI RÖLESİ
15A		ECU3	ECU
15A		HORN	Korna Rölesi
10A	INJECTOR	INJECTOR	Yakıt Pompası Rölesi
10A		ECU2	ECU
20A	IGN COIL	IGN COIL	Ateşleme Bobini #1/2/3/4, Kondansatör
10A		ECU9	E/R Sigorta ve Röle Kutusu (RLY. Yağ Kontrol Valfi #1/#2
20A		ECU1	ECU
10A		ECU8	Oksijen Sensörü (Aşağı), Değişken Emme Selonoid Subabı, Tahliye Kontrol Selenoid Valfi

Bakım

Motor bölümü ana sigorta paneli (dizel motor için)

Sigorta	AMPER	Sembol	Sigorta adı	Korunmuş parçalar
MULTI SIGORTA	80A	 1	POWER STEERING	EPS ÜNİTESİ
	60A	 B+1	B+1	İç sigorta anahtarı, IPS1 (H/LAMP HI LH,H/LAMBA DÜŞÜK LH, FRz DÖNÜŞ LH, KONUM LAMBA LH), IPS2 (ADAPTİF FAR LH/RH, DRL LH/RH)
	40A	 1	ABS1	ESC Kontrol modülü, ABS Kontrol modülü
	40A	 2	ABS2	Çok Amaçlı Konektör, ESP Kontrol Modülü, ABS Kontrol Modülü
	40A	IG2	IG2	Akıllı Anahtar mevcut değil: Kontak Anahtarı, Marş Rölesi Akıllı Anahtar mevcut: IG2 RÖLESİ, MARŞ RÖLESİ, İÇ SİGORTA PANELİ (Sigorta No: -14/24/22/15/10)
	60A	 B+2	B+2	İç Sigorta Paneli, IPS3 (H/far HI RH,H/KISA FAR RH, FRT DÖNÜŞ RH,FAR KONUMU RH), IPS4 (FRT SİS FARI LH/RH, GERİ DÖNÜŞ LH/RH), IPS5 (ARKA SİS FARI, INT ARKA FAR)
SIGORTA	40A	 RR HTD	RR HTD	RR HTD RÖLESİ , RR HTD
	40A	IG1	IG1	Akıllı Anahtar mevcut değil: Kontak Anahtarı Akıllı Anahtar mevcut: IG1 RÖLESİ, ACC RÖLESİ, İÇ SİGORTA PANELİ (Sigorta No: 38/36/21/37/ 23/29/28, Sigorta No: 13/8/35)
	30A	 1	EPB1	Elektrikli park freni modülü
	30A	 2	EPB2	Elektrikli park freni modülü
	50A	 C/FAN	C/FAN	C/FAN LO RÖLESİ, C/FAN HI RÖLESİ
	15A	 DEICER	DEICER	ICM Röle Kutusu (Ön Buğu Çözücü Rölesi)
	15A	 STOP LAMP	STOP LAMP	Stop lambası elektronik rölesi, HAC Rölesi



Sigorta	AMPER	Sembol	Sigorta adı	Korunmuş parçalar
SIGORTA	20A		TCU1	TCU
	40A		FUEL HEATER	YAKIT ISITMA RÖLESİ
	40A		EMS	EMS kutusu (SİGORTA No. - 1/2/3/4/5/6/7/8/9)
	50A		B+3	İç sigorta paneli (Kaçak akım otomatik kesme aygıtı, Sigorta no 6/19/20/17/32/26/25)
	50A		BLOWER	FAN RÖLESİ
	10A		A/CON	Klima Kontrol Modülü
	10A		WIPER FRT	ECM, Yağmur Sensörü
	10A		B/UP LP	Yedek far düğmesi, A/T: Şanzıman Aralık Düğmesi
	15A		ECU4	Akıllı Anahtar Kontrol Modülü, İmmobilizer Modülü, ECU, Hava Akış Sensörü, Yakıt Isıtma Sensörü
	10A		ABS3	ESC kontrol modülü, ABS Kontrol modülü, Sapma oranı sensörü, HAC, ESS RÖLESİ
	15A		TCU2	Şanzıman Aralık Düğmesi, TCU





Bakım

Sembol	Röle Adı	Type
	SOĞUTMA FANI RÖLESİ [DÜŞÜK]	MİKRO PRİZ
	SOĞUTMA FANI RÖLESİ [YÜKSEK]	MİKRO PRİZ
ESS	ESS RÖLESİ	MİKRO PRİZ
	FAN RÖLESİ	MİKRO PRİZ
RR HTD	ARKA REZİSTANS RÖLESİ	MİKRO PRİZ
	IG2 RÖLESİ	MİKRO PRİZ
	FRT SİLECEK RÖLESİ	MİKRO PRİZ
	IG1 RÖLESİ	MİKRO PRİZ
	MARŞ RÖLESİ	MİKRO PRİZ
	ACC RÖLESİ	MİKRO PRİZ
	YAKIT ISITICI RÖLESİ	MİNİ PLUG
HAC	HAC RÖLESİ	MİKRO PRİZ

AMPER	Sembol	Sigorta adı	Röle Adı
15A	SPARE	SPARE	-
15A		HORN	KORNA RÖLESİ
10A		ECU2	Yağ seviyesi sensörü, Yakıt basıncı kontrol subabı
20A	SPARE	SPARE	-
10A		ECU9	E/R Sigorta ve Röle Kutusu (RLY. 1) Lambda sensörü (D4FB), Stop lambası düğmesi
20A		ECU1	ECU
10A		ECU8	DSL Kutusu (RL.1, RL.4), VGT Kontrol sensörü, Kam mili Konumu sensörü, Elektrikli EGR Subabı



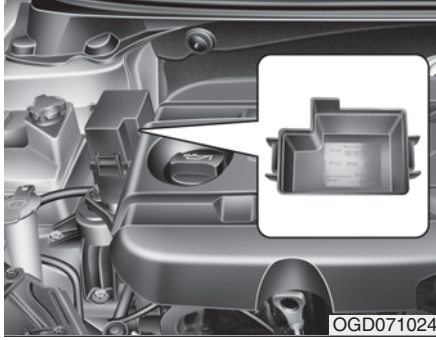

Motor bölümü sigorta paneli
(Dizel motor)

*** NOT**

Güncel sigorta/röle paneli etiketi mevcut olandan farklı olabilir.

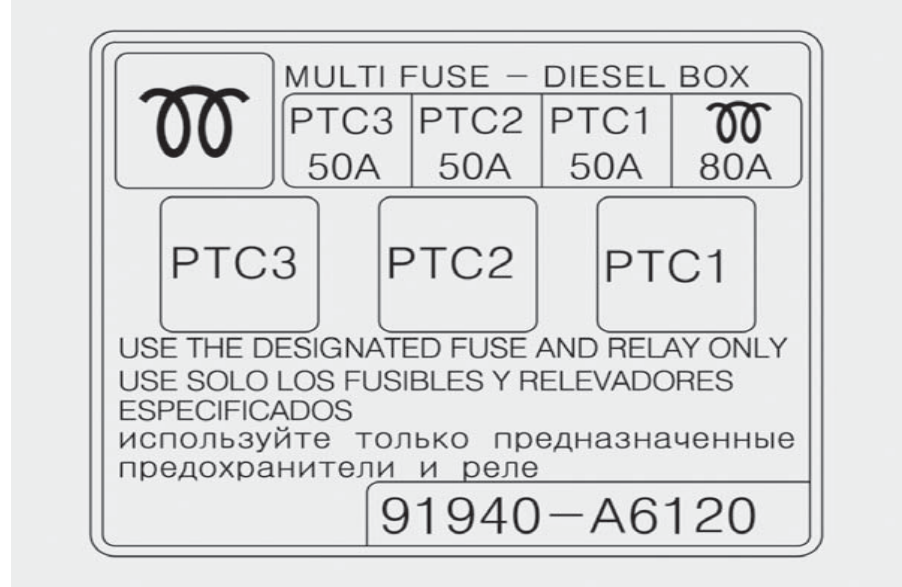

OGDE071059

Açıklama	AMPER	Korunmuş parçalar
	80A	Kızdırma Rölesi
PTC 1	50A	PTC 1 Röle
PTC 2	50A	PTC 2 Röle
PTC 3	50A	PTC 3 Röle



Bakım

AMPULLER

⚠ UYARI - Ampuller üzerinde çalışma yaparken
Ampuller üzerinde çalışma yapmadan önce, aracın aniden harekete geçmesini ve parmaklarınızın yanmasını ya da elektrik çarpmasını önlemek için el frenini sonuna kadar çekiniz, kontak anahtarını "LOCK" konumuna alınız ve lambaları kapatınız..

Sadece belirtilen Watt değerine sahip ampulleri kullanınız.

⚠ DİKKAT
Değiştirdiğiniz ampulün yerine aynı Vat değerine sahip bir ampul kullandığınızdan emin olunuz. Aksi takdirde, sigorta veya elektrik kablosu sistemine zarar verebilirsiniz.

⚠ DİKKAT

Gerekli aletleriniz, doğru ampuller ve uzmanlığınız yoksa, yetkili bir Kia servisine başvurmanız önerilir. Pek çok durumda, araçtaki ampulleri değiştirmek zordur, çünkü ampulü değiştirmek için öncelikle araçtaki bazı parçaları sökmeniz gerekebilir. Bu durum özellikle ampul değiştirmek için far grubunu sökmeniz gerektiğinde geçerlidir. Far grubunun sökülüp takılması esnasında aracınıza zarar verebilirsiniz.

* NOT

Şiddetli bir yağmurda sürüş yaptıktan veya aracınızı yıkadıktan sonra ön farlarda ve arka lamba grubunda buğulanma olabilir. Bu durum lambanın iç ve dış tarafı arasındaki sıcaklık farkından kaynaklanır.

Bu yağmurlu bir havada sürüş yaparken aracınızın camlarının iç taraftan buğulanmasına benzer bir durumdur, aracınızda herhangi bir sorun olduğunun göstergesi değildir. Su lambanın içinden ampul devresine sızarsa, sistemi bir Kia yetkili servisine kontrol ettiriniz.



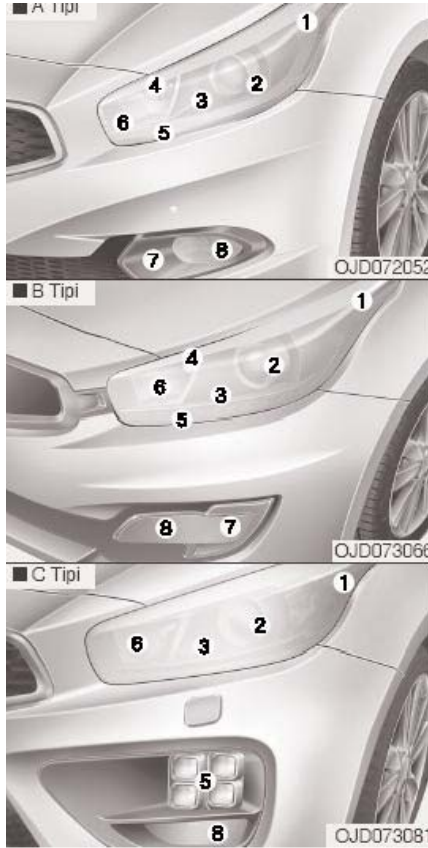

Ön far deęiřtirme

- (1) Ön sinyal lambası
- (2) Far (Kısa)
- (3) Statik adaptif far (mevcutsa)
- (4) Park lambası
- (5) Park farı / Gündüz farı (DRL, LED Tipi) (mevcutsa)
- (6) Far (Uzun)
- (7) Gündüz farı (DRL, Ampul tipi) (mevcut ise)
- (8) Ön sis lambası (mevcut ise)

1. Motoru kapatın ve kaputu açın.
2. Akü eksi kablosunu çıkarınız.
3. Güç konektörünü far grubunun arkasından çıkarınız.

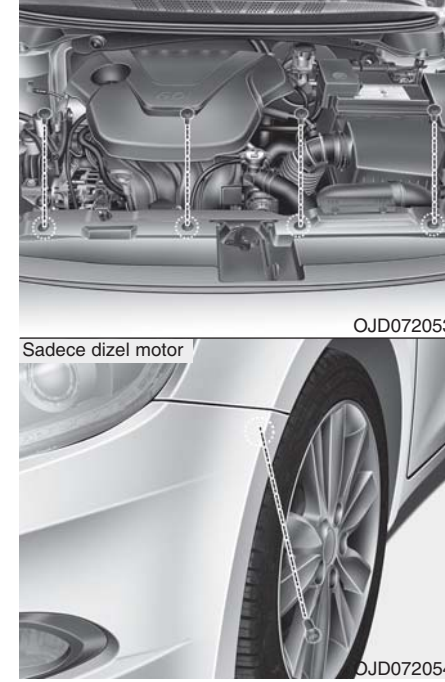

Ön far montajını çıkarmadan ampule yetiřebiliyorsanız, 4. ve 7. basamakları uygulamanıza gerek yoktur.

4. Ön tampondaki civataları boşlatın.

- Ön tampon üst panel: 4 EA
- Ön tampon kapaęı 1 EA





Bakım



OJD072055



OJD072062

5. Ön tampon kapağını sökün.



OJD072056

6. Sabitleme civatasını gevşetiniz.
7. Far grubunu tekrar araç gövdesinden çıkarınız.

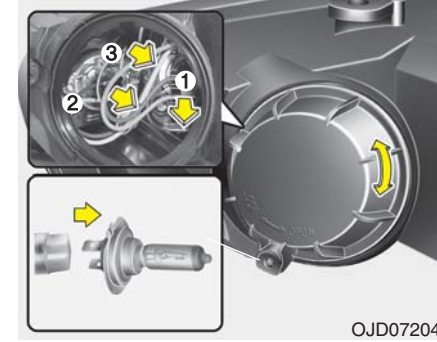

OJD072041

Far (Uzun, 1) ve statik adaptif far (2, mevcutsa)

Önceki sayfadan 1. ve 7. basamakları takip edin.

8. Kapağını saatin aksi yönünde çevirerek çıkarınız.
9. Far ampulü duy konektörünü ayırınız.
10. Ucuna basıp yukarı doğru iterek far ampulü tespit telini yuvasından çıkarınız.
11. Ampulü far grubundan çıkarınız.
12. Yeni far ampulünü takınız ve teli ampul üzerindeki yiv ile hizalayarak far ampulü tespit telini yerine takınız.





13. Far ampulü duy konektörünü bağlayınız.
14. Far ampulü arka kapağını saat yönünde çevirerek yerine takınız.
15. Güç konektörünü far grubunun arkasına bağlayınız.

Park lambası (3, ampul tipi)

Önceki sayfadan 1. ve 9. basamakları takip edin.

10. Soketi parçadan çıkarın.
11. Daha sonra ampulü çekerek çıkartınız.
12. Duyu yeni bir ampul takınız.
13. Duyu gruba takınız.
14. Far ampulü arka kapağını saat yönünde çevirerek yerine takınız.

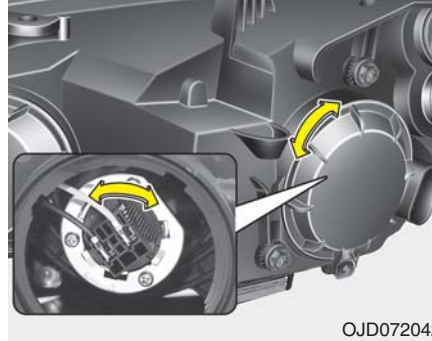

Far (Kısa, HID olmayan tip)

Önceki sayfadan 1. ve 7. basamakları takip edin.

8. Önceki sayfadan 1. ve 7. basamakları takip edin.
9. Duyu, duy üzerindeki tırnaklar LAMBA GRUBU üzerindeki yuvalar ile hizalanana kadar saatin aksi yönünde çevirerek muhafazadan ayırınız.
10. Daha sonra ampulü çekerek çıkartınız.
11. Duyu yeni bir ampul takınız.
12. Duyu, duy üzerindeki tırnakları lamba grubu üzerindeki yuvalar ile hizalayarak lamba grubuna takınız. Duyu lamba grubuna doğru bastırınız ve saat yönünde çeviriniz.
13. Far ampulü arka kapağını saat yönünde çevirerek yerine takınız.

*** NOT**

Far grubu yeniden takıldıktan sonra far ayarı gerekiyorsa, bir Kia yetkili bayii-ne başvurun.



Bakım

Far (Kısa, HID tipi) Park farı/DRL (LED tipi)

Yanmayan lambaların olması durumunda, sistemi Kia yetkili servisinde kontrol ettiriniz.

⚠ UYARI - HID Kısa far (mevcutsa)

Elektrik çarpması ihtimali nedeniyle kısa farı (XENON ampulu) kontrol etmeye kalkmayınız. Kısa far (XENON ampül) çalışmıyorsa, sistemin bir Kia yetkili servisinde kontrol edilmesi önerilir.

* NOT

HID farların halojen farlar üzerinde üstünlüğü bulunur. HID farlar kullanım sıklıklarına bağlı olarak üretici tarafından halojen farlardan 2 kat daha fazla dayandığı belirlenmiştir.

Araç ömrünün bir noktasında muhtemelen değişime ihtiyaç duyarlar.

Farları normalden daha fazla açıp kapatmak HID farların ömrünü kısaltır. HID farlar halojen farlarla aynı şekilde arıza yapmaz.

Eğer bir far belli bir süre çalıştıktan sonra sönüyor ancak far düğmesi çevrilince yeniden yanıyorsa muhtemelen HID farların değişmesi gerekiyordür.

HID farlar normal halojen farlardan daha karmaşık yapıya sahiptirler bu nedenle değişim masrafları daha yüksektir.

* Trafik Değişimi (Avrupa için)

Kısa far dağılımı asimetriktir.

Eğer tersten akan trafiği olan bir ülkeye giderseniz bu asimetrik kısım önden gelen sürücünün gözünü alacaktır. Göz almayı önlemek için ECE regülasyonu birkaç teknik çözüm gerektirir (örn. Otomatik değişme sistemi, yapışkan levha, aşağı hedefleme) Bu ön farlar karşıdan gelen sürücülerin gözünü almak için tasarlanmıştır. Böylece tersten akan trafiğe sahip bir ülkede ön farlarınızı değiştirmeniz gerekmez.

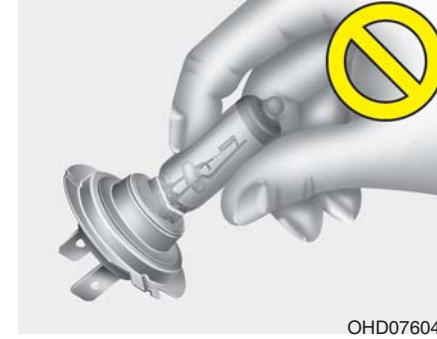

OHD076046

⚠ UYARI - Halojen ampuller

- Halojen ampuller içinde basınçlı gaz bulunur, ampul kırıldığında cam parçaları basınç nedeniyle etrafa saçılacaktır.
- Daima ampulleri dikkatli bir şekilde tutunuz ve çizmemeye dikkat ediniz. Yanıyor durumdaki ampule sıvı temas etmesini önleyiniz. Kesinlikle ampule çıplak elle dokunmayınız. Elinizden ampule bulaşan yağ ampulün aşırı ısınmasına ve patlamasına neden olabilir. Ampulün sadece fara takıldıktan sonra yakılması gerekir.
- Ampul hasar görür ya da çatlarsa, derhal değiştiriniz ve dikkatli ve uygun biçimde çöpe atınız.
- Ampul değiştirirken gözlük kullanınız. Ampule dokunmadan önce soğumasını bekleyiniz.

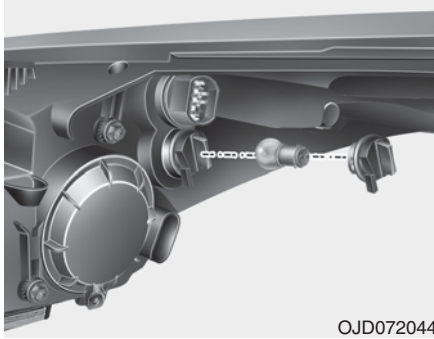

Sinyal lambası

Önceki sayfadan 1. ve 7. basamakları takip edin.

8. Duyu, duy üzerindeki tırnaklar LAMBA GRUBU üzerindeki yuvalar ile hizalanana kadar saatin aksi yönünde çevirerek muhafazadan ayırınız.
9. Ampulü içeri doğru bastırarak ve ampul üzerindeki tırnaklar duy üzerindeki yuvalar ile hizalanana kadar saat yönünün tersi yönünde çeviriniz. Daha sonra ampulü çekerek çıkartınız.
10. Yeni ampulü duya sokunuz ve kilitleneneye kadar çeviriniz.

11. Duyu, duy üzerindeki tırnakları lamba grubu üzerindeki yuvalar ile hizalayarak lamba grubuna takınız. Duyu lamba grubuna doğru bastırınız ve saat yönünde çeviriniz.



Ön sis lambası Gündüz seyir lambası (mevcut ise)

1. Vidaları döndürerek dişli muhafazasını çıkarın.
2. Elinizle ön tamponun arkasına ulaşınız.
3. Güç konektörünü soketten ayırınız.





Bakım

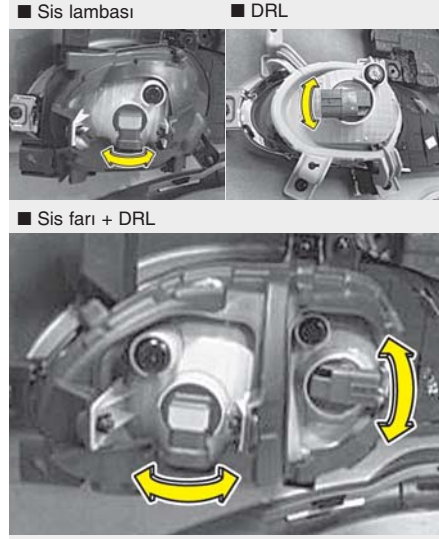

OJD072061/OJD072059/OJD072060

4. Duyu, duy üzerindeki tırnaklar muhafaza üzerindeki yuvalar ile hizalanana kadar saatin aksi yönünde çevirerek muhafazadan ayırınız.
5. Yeni duyu, duy üzerindeki tırnakları muhafaza üzerindeki yuvalar ile hizalayarak muhafazaya takınız. Duyu yuvaya doğru bastırınız ve saat yönünde çeviriniz.
6. Güç konektörünü sokete bağlayınız.

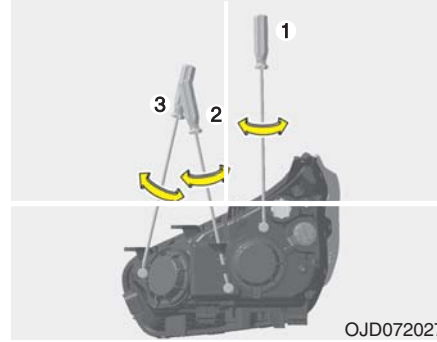

Ön far ve ön sis lambası ayarı (Avrupa için)

Far ayarı

AFLS'siz

1. Lastikleri belirtilen basınca şişirin ve sürücü, yedek lastik ve aletler hariç diğer yükleri araçtan çıkarın.
2. Araç düz bir zemin üzerine yerleştirilmelidir.
3. Ekrana dikey çizgiler (İlgili far merkezlerinden geçen dikey çizgiler) ve bir yatay çizgi (farların merkezinden geçen yatay çizgi) çizin.

4. Far ve akü normal durumdayken, farları en parlak kısmı yatay ve dikey çizgiler üzerine düşecek şekilde ayarlayın.
5. Huzmeyi sola veya sağa ayarlamak için, sürücüyü (1) saat yönüne veya saat yönü tersine çevirin. Huzmeyi yukarıya veya aşağıya ayarlamak için, sürücüyü (2) saat yönüne veya saat yönü tersine çevirin. Uzun farı yukarıya veya aşağıya ayarlamak için, tahrik tertibatını (3) saat yönüne veya saat yönü tersine çevirin.



AFLS'li

1. Motoru durdurunuz.
2. Lamba düğmesini tepe lambası konumuna getirin.
3. Direksiyonla lastikleri düz konuma getirin.
4. Motoru çalıştırın.
5. Lastikleri belirtilen basınca şişirin ve sürücü, yedek lastik ve aletler hariç diğer yükleri araçtan çıkarın.
6. Araç düz bir zemin üzerine yerleştirilmelidir.
7. Ekranı dikey çizgiler (İlgili far merkezlerinden geçen dikey çizgiler) ve bir yatay çizgi (farların merkezinden geçen yatay çizgi) çizin.
8. Far ve akü normal durumdayken, farları en parlak kısmı yatay ve dikey çizgiler üzerine düşecek şekilde ayarlayın.
9. Huzmeyi sola veya sağa ayarlamak için, sürücüyü (1) saat yönüne veya saat yönü tersine çevirin. Huzmeyi yukarıya veya aşağıya ayarlamak için, sürücüyü (2) saat yönüne veya saat yönü tersine çevirin. Uzun farı yukarıya veya aşağıya ayarlamak için, tahrik tertibatını (3) saat yönüne veya saat yönü tersine çevirin.

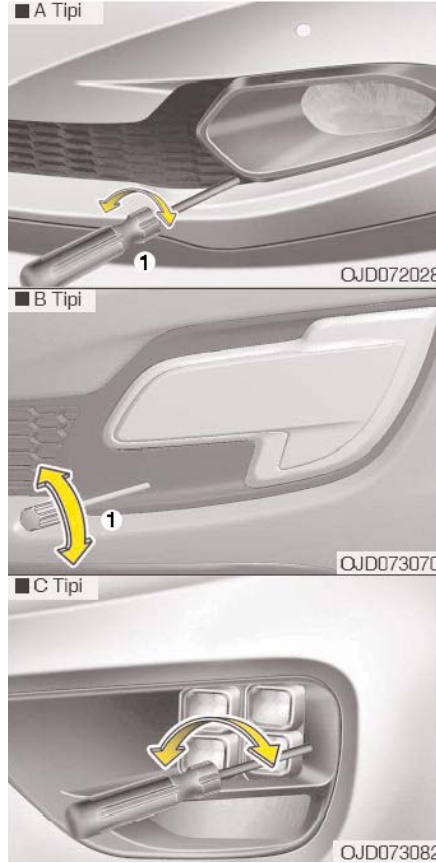
**Ön sis lambası**

Ön sis lambaları, far ayarlaması ile aynı şekilde ayarlanmalıdır.

Ön sis lambaları ile akü normal konumdayken, ön sis lambalarını ayarlayın. Huzmeyi yukarı ve aşağı ayarlamak için, sürücüyü (1) saat yönüne veya saat yönü tersine çevirin.



Bakım

Ayar noktası

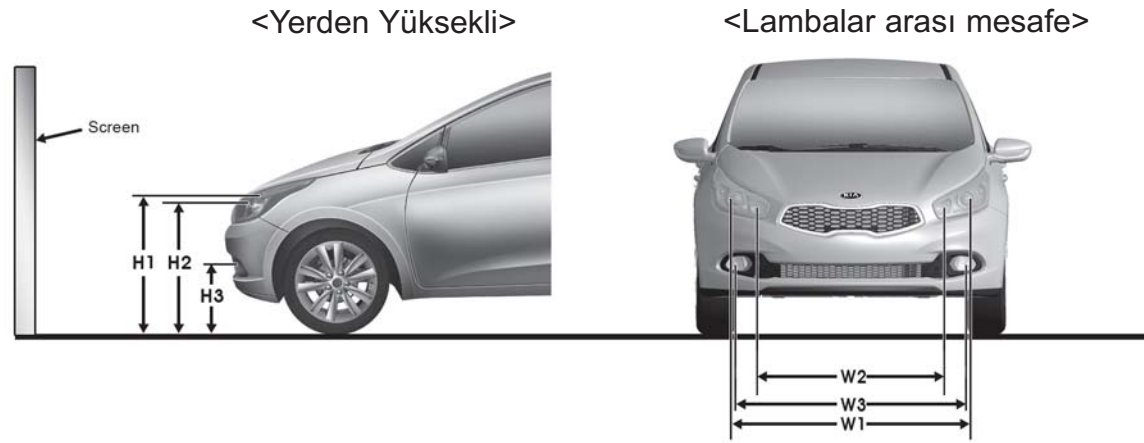

OJD073051

- H1 : FAR AMPUL MERKEZİ VE ZEMİN ARASINDAKİ YÜKSEKLİK (KISA HUZME)
H2 : FAR AMPUL MERKEZİ VE ZEMİN ARASINDAKİ YÜKSEKLİK (UZUN HUZME)
H3 : ÖN SİS LAMBASI AMPUL MERKEZİ VE ŞASI ARASINDAKİ YÜKSEKLİK
W1 : İKİ FAR AMPUL MERKEZİ ARASINDAKİ MESAFE (KISA HUZME)
W2 : İKİ FAR AMPUL MERKEZİ ARASINDAKİ MESAFE (UZUN HUZME)
W3 : İKİ SİS LAMBASI AMPUL MERKEZİ ARASINDAKİ MESAFE



■ 5 Kapılı ve Wagon (GDI, MPI için)

Birim: mm (inç)

Araç durumu	H1		H2	H3		W1		W2	W3	
	AFLS'siz	AFLS'li		AFLS'li	DRL'siz	AFLS'siz	AFLS'li		DRL'li	DRL'siz
Sürücü olmadan	689 (27.1)	687 (27.0)	646 (25.4)	340 (13.4)	342 (13.5)	1,300 (51.2)	1,299 (51.1)	1,049 (41.3)	1,316 (51.8)	1,306 (51.4)
Sürücü ile	680 (26.8)	678 (26.7)	637 (25.1)	331 (13.0)	333 (13.1)					

■ 3 Kapılı

Araç durumu	H1	H2	H3		W1	W2	W3	
			FOG	FOG + DRL			FOG	FOG + DRL
Sürücü olmadan	690 (27.2)	646 (25.4)	360 (14.2)	365 (14.4)	1,300 (51.2)	1,049 (41.3)	1,320 (51.9)	1,200 (47.2)
Sürücü ile	683 (26.9)	637 (25.1)	353 (13.9)	358 (14.1)				

■ 3 ve 5 Kapılı (T-GDI için)

Araç durumu	H1	H2	H3	W1	W2	W3
Sürücü olmadan	687 (27.0)	643 (25.3)	308 (12.1)	1,300 (51.2)	1,049 (41.3)	1,308 (51.5)
Sürücü ile	680 (26.8)	636 (25.0)	301 (11.9)			



Bakım

■ 10m ekrana dayalı

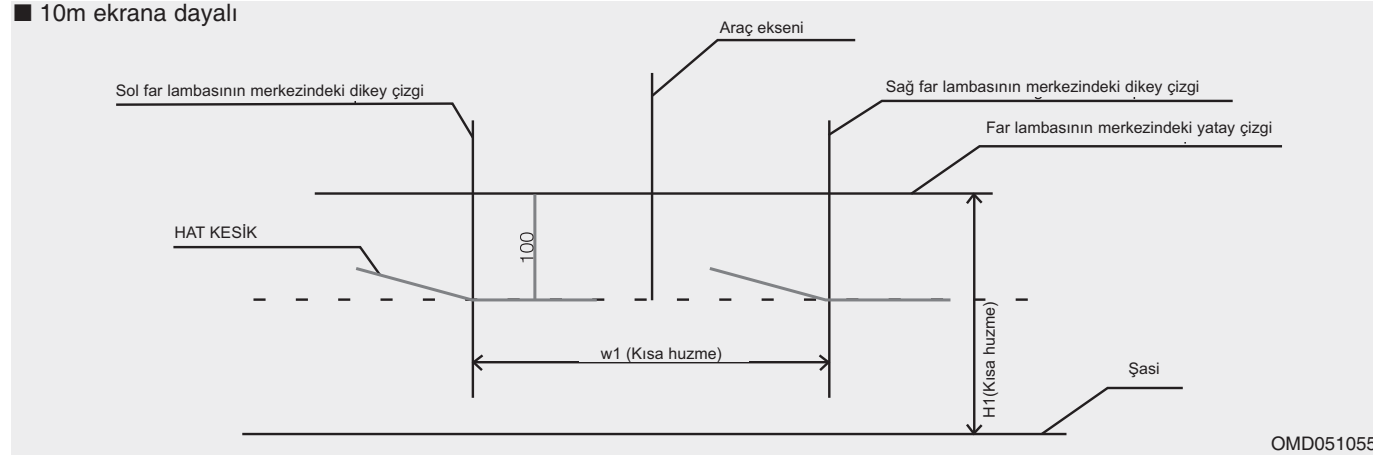

Ön far lambası kısa huzmesi (ön yolcu tarafı)

1. Araçta sürücü yokken kısa huzmeyi açın.
2. Devreden çıkarma çizgisi resimde gösterilen devreden çıkarma çizgisinde gösterilmelidir.
3. Kısa huzmeyi ayarlarken, dikey ayarı yatay ayardan sonra yapılmalıdır.
4. Far yükseklik ayar cihazı mevcutsa, far yükseklik ayar cihazı düğmesini 0 konuma ayarlayın.



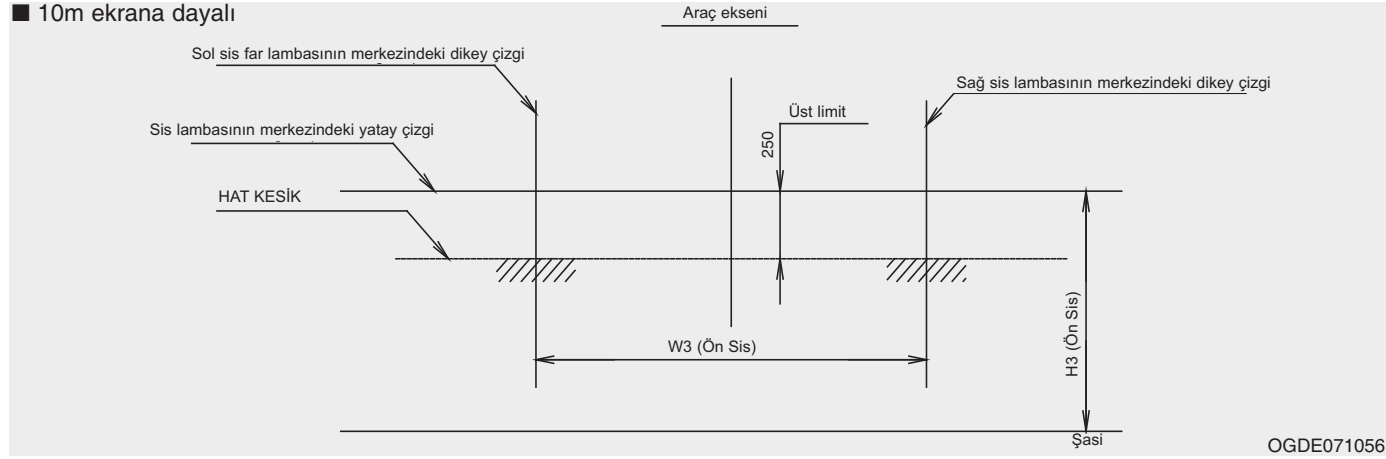

Ön sis lambası

1. Araçta sürücü yokken ön sis lambasını açın.
2. Devreden çıkarma çizgisi tolerans aralığında (taralı bölge) gösterilmelidir.





Bakım

■ 10m ekrana dayalı (5 Kapılı ve Wagon: GDI, MPI için)

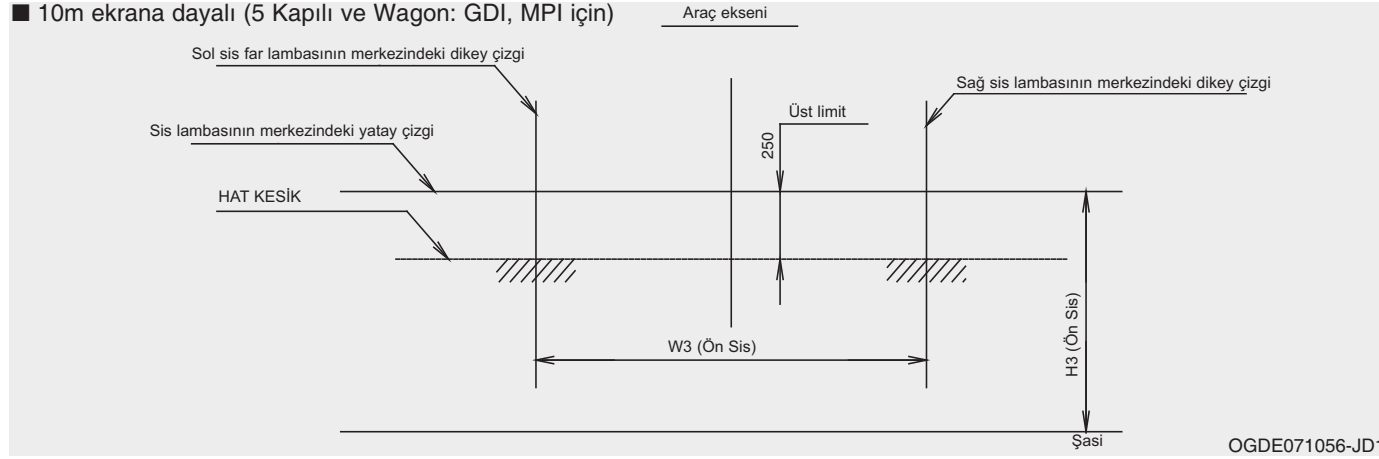

Ön sis lambası

1. Araçta sürücü yokken ön sis lambasını açın.
2. Devreden çıkarma çizgisi tolerans aralığında (taralı bölge) gösterilmelidir.



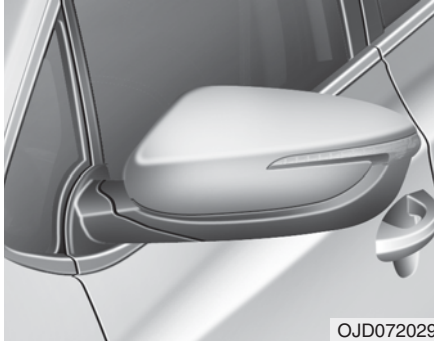

Yan sinyal lambasının deęiřtirilmesi

Yanmayan lambaların olması durumunda, sistemi Kia yetkili servisinde kontrol ettiriniz.

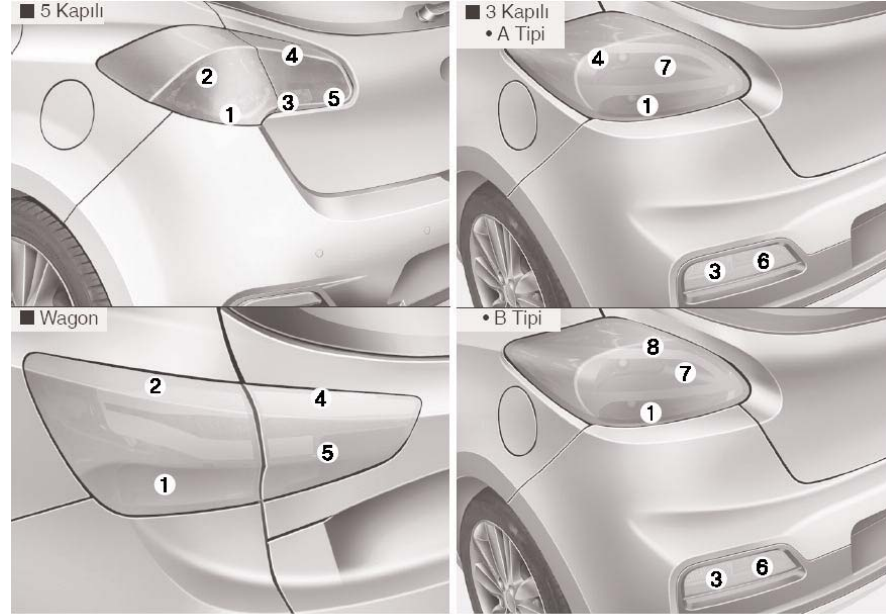

Arka aydınlatma ampullerinin deęiřtirilmesi

- (1) Arka sinyal lambası
- (2) Fren/Arka lamba
- (3) Geri vites lambası (3 Kapılı ve 5 Kapılı için)
- (4) Arka lamba veya fren/arka lamba (LED tipi için)

- (5) Arka sis lambası (5 Kapılı için), Arka sis lambası (Sürücü tarafı) veya geri vites lambası (Yolcu tarafı), (wagon için)
- (6) Arka sis lambası (3 Kapılı için)
- (7) Fren lambası (3 Kapılı için)
- (8) Arka lamba (3 Kapılı için)





Bakım

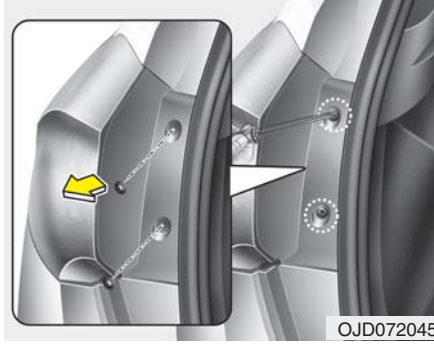

* Aracınızdaki arka kombine lamba şekli, şekilde gösterilenden farklı olabilir.

Dış lamba

Arka dönüş sinyal lambası ve bagaj/arka lambası

1. Motoru durdurunuz.
2. Bagaj kapağını açınız.
3. Yıldız tornavida ile lamba grubu tespit vidalarını sökünüz.
4. Arka lamba grubunu araç gövdesinden ayırınız.

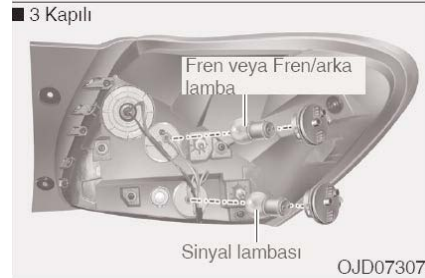
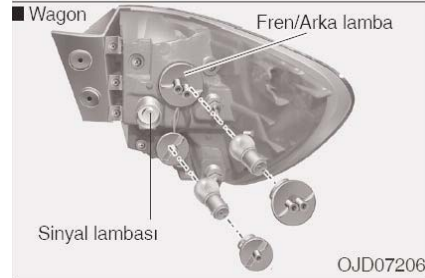
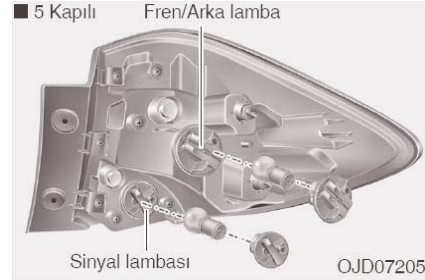

6. Duyu, duy üzerindeki tırnaklar LAMBA GRUBU üzerindeki yuvalar ile hizalanana kadar saatin aksi yönünde çevirerek muhafazadan ayırınız.
7. Ampulü içeri doğru bastırarak ve ampul üzerindeki tırnaklar duy üzerindeki yuvalar ile hizalanana kadar saat yönünün tersi yönünde çeviriniz. Daha sonra ampulü çekerek çıkartınız.
8. Yeni ampulü duya sokunuz ve kilitlemeye kadar çeviriniz.
9. Duyu, duy üzerindeki tırnakları lamba grubu üzerindeki yuvalar ile hizalayarak lamba grubuna takınız. Duyu lamba grubuna doğru bastırınız ve saat yönünde çeviriniz.
10. Lamba grubunu araç gövdesine takınız.





Fren ve bagaj lambası (LED tipi)

Yanmayan lambaların olması durumunda, sistemi Kia yetkili servisinde kontrol ettiriniz.



İç lamba

1. Motoru durdurunuz.
2. Bagaj kapağını açınız.
3. Düz tornavida ile bakım kapağını sökün.

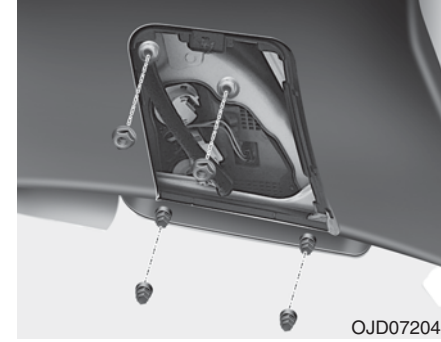

* Aşağıdaki adımlar (4~6) sadece 5 Kapılı araç için geçerlidir.

4. Sabitleme cıvatarını gevşetiniz.
5. Güç konektörünü sökünüz.
6. Arka lamba grubunu araç gövdesinden ayırınız.





Bakım

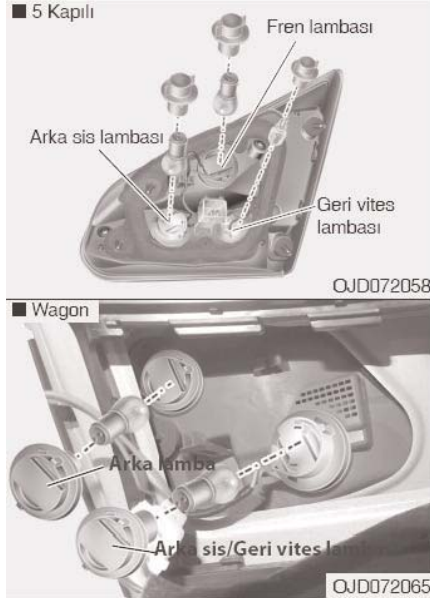

※ Arka sis lambası sadece sürücü tarafındadır (wagon için)

Arka far (Ampül tipi)

7. Duyu, duy üzerindeki tırnaklar LAMBA GRUBU üzerindeki yuvalar ile hizalanana kadar saatin aksi yönünde çevirerek muhafazadan ayırınız.
8. Ampulü içeri doğru bastırarak ve ampul üzerindeki tırnaklar duy üzerindeki yuvalar ile hizalanana kadar saat yönünün tersi yönünde çeviriniz. Daha sonra ampulü çekerek çıkartınız.
9. Yeni ampulü duya sokunuz ve kilitleneneye kadar çeviriniz.
10. Duyu, duy üzerindeki tırnakları lamba grubu üzerindeki yuvalar ile hizalayarak lamba grubuna takınız. Duyu lamba grubuna doğru bastırınız ve saat yönünde çeviriniz..
11. Servis kapağını, servis deliğinin içine yerleştirerek takınız.

Yedek far ve arka sis farı (5 kapılı ve wagon) (mevcut ise)

7. Duyu, duy üzerindeki tırnaklar LAMBA GRUBU üzerindeki yuvalar ile hizalanana kadar saatin aksi yönünde çevirerek muhafazadan ayırınız.
8. Daha sonra ampulü çekerek çıkartınız.
9. Duya yeni bir ampul takınız.
10. Duyu, duy üzerindeki tırnakları lamba grubu üzerindeki yuvalar ile hizalayarak ve duyu saat yönünde döndürerek lamba grubuna takınız.
11. Lamba grubunu araç gövdesine takınız.





Bakım

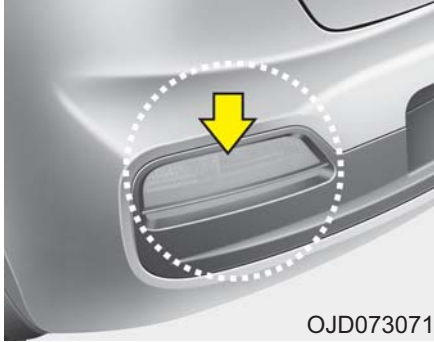

4. Duyu, duy üzerindeki tırnaklar muhafaza üzerindeki yuvalar ile hizalanana kadar saatin aksi yönünde çevirerek muhafazadan ayırınız.

5.Yeni duyu, duy üzerindeki tırnakları muhafaza üzerindeki yuvalar ile hizalayarak muhafazaya takınız. Duyu yuvaya doğru bastırınız ve saat yönünde çeviriniz.
6.Güç konektörünü bağlayın.
7. Arka alt kapağını yerine takınız.

* NOT

Arka sis lambası sadece sürücü tarafındadır (5 kapılı, mevcutsa).

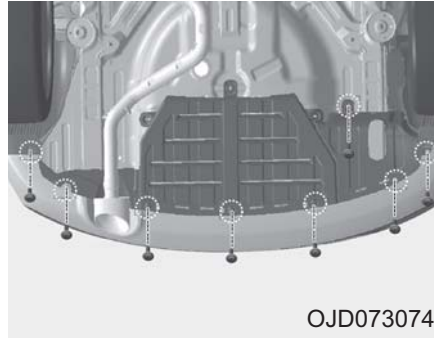

Arka sis lambası (mevcutsa)

1. Vidaları döndürerek alt kapağı çıkartın.
2. Elinizle ön tamponun arkasına ulaşınız.
3. Güç konektörünü sökün.





Bakım

Arka far (LED tipi)

Yanmayan lambaların olması durumunda, sistemi Kia yetkili servisinde kontrol ettiriniz.

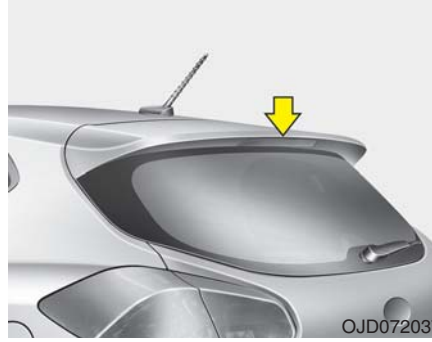

Üçüncü fren lambası ampulünün değiştirilmesi

Yanmayan lambaların olması durumunda, sistemi Kia yetkili servisinde kontrol ettiriniz.

Plaka lambası ampulünün değiştirilmesi

1. Motoru durdurunuz.

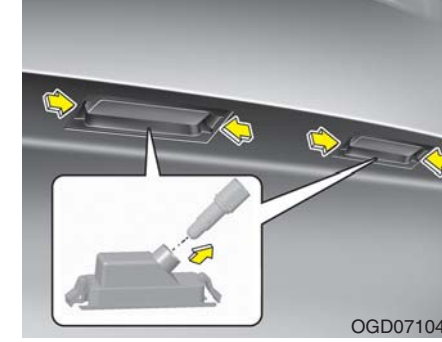

Plaka lambası ampulünün değiştirilmesi

1. Motoru durdurunuz.
2. Kapağı iterek merceği çıkarınız.
3. Kapağını saatin aksi yönünde çevirerek çıkarınız.
4. Ampülü çekerek çıkarınız.
5. Yeni ampul takınız.
6. Vidalarla ampul grubunu sağlam şekilde yerine takın.



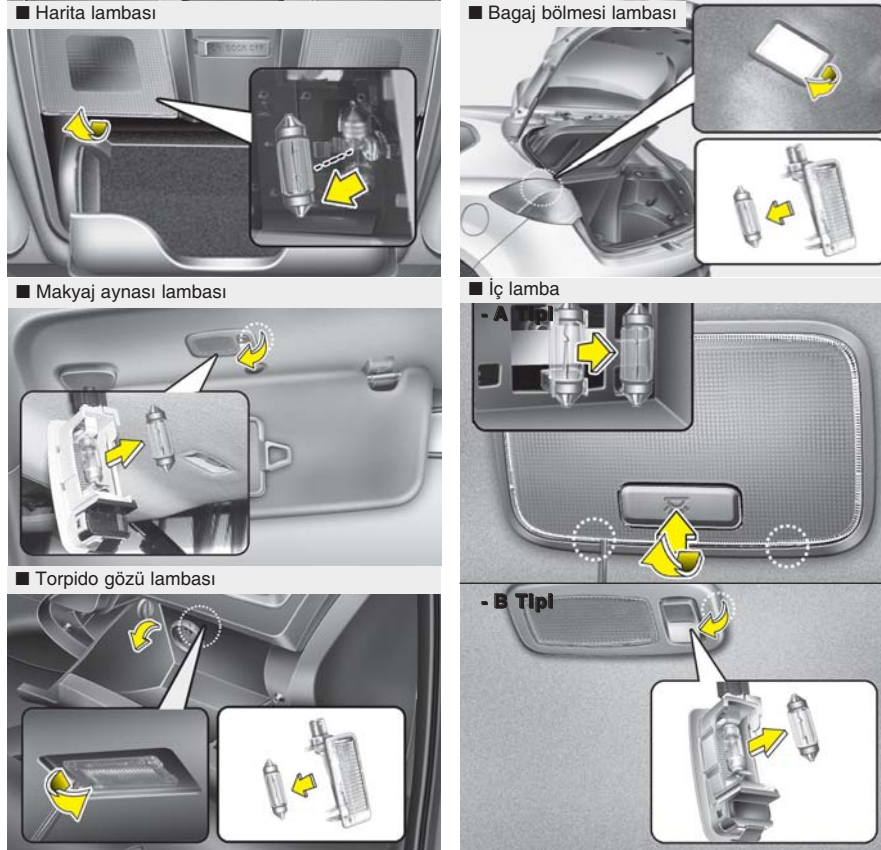

OGD071039/OTD079035/OJD072043/OJD072038/OGDE071057/OGD071038

İç aydınlatma ampullerinin değiştirilmesi

Tepe lambası, makyaj lambası, kabin lambası, bagaj kabin lambası ve torpido lambası

1. Düz tornavida kullanarak iç aydınlatma camını dikkatli bir şekilde esnetiniz.
2. Ampülü çekerek çıkarınız.

⚠ UYARI

İç Aydınlatmalar üzerinde herhangi bir çalışma yapmadan önce, parmaklarınızın yanmasını ve elektrik çarpmasını önlemek için lampa düğmesini "OFF" (KAPALI) konumuna alınız.

3. Duya yeni bir ampul takınız.
4. Lampa camı tırnaklarını lampa muhafazasındaki tırnak yuvaları ile hizaladıktan sonra camı yerine oturtunuz.

⚠ DİKKAT

Camı, cam altlığını ve plastik yuvayı kirletmemeye ve hasar vermemeye özen gösteriniz.



Bakım

DIŞ BAKIM

Diş bakım

Diş bakımla ilgili genel uyarı

Kimyasal temizleyici ya da cila kullanılırken ürün kutusu üzerindeki etikette yer alan kullanım talimatlarının takip edilmesi çok önemlidir. Etiketeki tüm uyarı ve ikazları okuyunuz.

Boya bakımı

Yıkama

Aracınızın boyasını paslanmaya ve bozulmaya karşı korumak için aracınızı soğuk ya da ılık su kullanarak ayda en az bir kez olmak üzere sık sık ve tamamen yıkayınız.

Aracınızı arazide kullanıyorsanız, her araziye çıkışınızın ardından aracınızı yıkamanız gerekir. Tuz, kir, çamur ya da diğer yabancı maddelerin biriktiği alanların temizlenmesine özel bir önem veriniz. Kapıların altındaki tahliye delikleri ve denge panellerinin temiz olduğundan emin olun.

Böcek, katran, ağaç reçinesi, kuş pislikleri, sanayi kirliliği ve benzeri maddeler hemen temizlenmediği takdirde aracınızın boyasına zarar verecektir.

Aracınızı sadece suyla yıkayarak bu pislikleri tamamen temizleyemeyebilirsiniz.

Boyalı yüzeylerde kullanımı uygun olan nötr bir sabun kullanabilirsiniz.

Yıkadıktan sonra aracınızı soğuk ya da ılık su kullanarak iyice durulayınız. Sabunun araç üzerinde kurummasına izin vermeyiniz.

⚠ DİKKAT

- **Aracınızı yıkarken kuvvetli sabun, deterjan ya da sıcak su kullanmayınız ve aracı güneş altında ya da kaporta sıcakken yıkamayınız.**
- **Aracınızın yan camlarını yıkarken dikkatli olunuz.**
Özellikle yüksek basınçlı su pencerelerden içeri sızıp aracın içini ıslatabilir.
- **Plastik parçaların zarar görmesini engellemek için kimyasallar veya çok güçlü deterjanlar kullanmayınız.**

⚠ UYARI - Islak frenler

Aracı yıkadıktan sonra, frenlerin sudan etkilenip etkilenmediğini görmek için aracı yavaş bir şekilde kullanırken frenleri test ediniz. Fren performansı azalmışsa, araç düşük bir hızda ilerlerken fren pedalına hafifçe basarak frenleri kurutunuz.

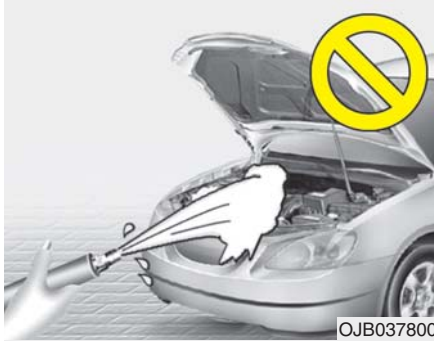

⚠ DİKKAT

- **Yüksek basınçlı yıkama da dahil olmak üzere motor bölmesinin yıkanması burada yer alan elektrik devrelerinde hasar meydana gelmesine neden olabilir.**
- **Aracın içindeki elektrikli/elektronik parçalara ve hava kanalına su veya diğer sıvıların temas etmesine asla izin vermeyiniz çünkü bu parçaların arızalanmasına neden olabilir.**

Cilalama

Su boya üzerinde damlacıklar halinde toplanmıyorsa cila yapınız.

Cila yapmadan önce aracı yıkayınız ve kurutunuz. Kaliteli bir sıvı veya macun cila kullanınız ve üreticinin talimatlarına uyunuz. Koruma ve parlaklıklarını muhafaza etme amacıyla tüm metal kaplamaları cilalayınız.

Leke temizleyici madde kullanılarak yağ, zift ve benzer maddelerin temizlenmesi durumunda genellikle boyanın üzerindeki cila tabakası zarar görecektir. Aracın kalan kısmının cilalanmasına gerek olmasa bile, bu alanları mutlaka cilalayınız.

⚠ DİKKAT

- **Kuru bir bezle kaporta üzerindeki toz ve kirin silinmesi durumunda boya çizilecektir.**
- **Kromajlı veya alüminyum parçalar üzerinde bulaşık teli, aşındırıcı temizlik maddeleri veya kuvvetli deterjanlar kullanmayınız. Bu, koruyucu tabakanın hasar görmesine ve boyanın renk değiştirmesine ya da bozulmasına yol açabilir.**

Boya tamiri

Boyalı yüzeylerde meydana gelen derin çiziklerinin ya da taş çapaklarının derhal tamir edilmesi gerekir. Havayla temas eden sac hızla paslanmaya başlayacak ve bu durumda tamir masrafı artacaktır.

* NOT

Aracınız hasar görmüşse ve sac parça tamiri ya da değişimi gerekiyorsa, tamiri yaptırdığımız servis noktasında tamir edilen parça ya da yeni parça üzerinde pas önleyici tedbirler uygulandığından emin olunuz.





Bakım

Parlak metal parçaların bakımı

- Zift ve böcek kalıntılarını temizlemek için zift temizleyici kullanınız, spatula ya da sivri bir alet kullanmayınız.
 - Parlak metal parçaların yüzeyini paslanmaya karşı korumak için bu parçaların üzerine cila ya da krom koruyucu sürünüz ve parlatınız.
 - Kış aylarında ya da sahil bölgelerinde, parlak metal parçaların üzerine daha kalın bir tabaka halinde cila ya da koruyucu uygulayınız.
- Gerekliyse, parçaların üzerine paslanmaya yol açmayan gres ya da benzer koruyucu maddeler uygulayınız.

Alt gövde bakımı

Kar ve buzun eritilmesi için kullanılan aşındırıcı maddeler alt gövdede birikebilir. Bu maddeler temizlenmezse, yakıt boruları, şasi, karter ve egzoz sistemi gibi alt gövdede bulunan parçalar, paslanmaya karşı koruyucu tedbirler uygulanmış olmasına rağmen hızlı bir şekilde paslanmaya başlayacaktır.

Aracın alt kısmını ve çamurlukların içlerini ılık ya da soğuk suyla ayda bir kez, aracınızı arazi koşullarında kullandıktan sonra ve her kış sonunda yıkayınız. Aracın bu bölümlerindeki çamur ve kiri görmek kolay değildir, bu nedenle bu kısımları yıkarken özel bir özen gösteriniz. Çamuru temizlemez, sadece ıslatırsanız, bu yarardan çok zarar getirecektir. Kapıların alt kenarlarında, gövde ve şasi parçalarında yer alan tahliye deliklerinin tıkanmaması gerekir, bu noktalarda kalan su, bu parçaların paslanmasına neden olabilir.

⚠ UYARI

Aracı yıkadıktan sonra, frenlerin sudan etkilenip etkilenmediğini görmek için aracı yavaş bir şekilde kullanırken frenleri test ediniz. Fren performansı azalmışsa, araç düşük bir hızda ilerlerken fren pedalına hafifçe basarak frenleri kurutunuz.



Alüminyum veya krom tekerlek bakımı

Alüminyum veya krom jantlar üzerinde şeffaf koruyucu bir tabaka bulunur.

- Alüminyum veya krom jantlar üzerinde aşındırıcı temizlik maddeleri, solvent ya da tel fırça kullanmayınız. Bunlar, koruyucu tabakanın çizilmesine ya da hasar görmesine neden olacaktır.
- Tekerleği soğuduğu zaman temizleyiniz.
- Sadece nötr sabun ve nötr deterjan kullanınız ve yıkamanın ardından jantları iyice durulayınız.

Ayrıca, aracınızı tuzlanmış yollarda kullandıktan sonra jantları temizleyiniz. Bu şekilde paslanmayı önlemeye yardımcı olabilirsiniz.

- Jantlarınızı yüksek hızlı oto yıkama fırçaları ile yıkamayınız.
- Alkali veya asit içeren deterjan kullanmayınız. Bu tip deterjanlar şeffaf koruyucu tabaka kaplı alüminyum veya krom tekerleklerin hasar görmesine ve paslanmaya neden olabilir.

Korozyona karşı koruma**Aracınızı korozyona karşı koruma**

Korozyona karşı geliştirilen en ileri tasarımları ve yapı uygulamalarını kullanarak, en yüksek kalitede araçlar üretiyoruz. Ancak, bu, işin sadece bir kısmı. Araçları korozyona karşı uzun süre koruyabilmek için, araç sahiplerinin desteğine ve yardımına ihtiyaç duyulur.

Korozyonun başlıca nedenleri

Aracınızda korozyon oluşmasının başlıca nedenleri:

- Yoldan gelen tuz, kir ve aracın altında tortu birikmesine neden olan nem.
- Boyanın veya koruyucu tabakanın taş, çakıl, sürtünme, çizik ve çökme gibi nedenlerle, korumasız olan metal yüzeyin korozyona maruz kalmasına neden olacak şekilde kalkması.

Daha fazla korozyon riski taşıyan bölgeler

Aracınızın yoğun olarak aşındırıcı materyallere maruz kaldığı bir bölgede yaşıyorsanız, korozyona karşı önlem almak çok daha fazla önem taşır.

Hızlı aşınmanın başlıca nedenlerinden bazıları yol tuzu, yola toz kalkmasını önlemek amacıyla dökülen kimyasal maddeler, okyanus havası ve endüstriyel kirliliktir.

Nem korozyona neden olur

Nem, korozyonun oluşmasının muhtemel olduğu koşulları meydana getirir. Örneğin, yüksek nem oranı, özellikle sıcaklıklar donma derecesinin az üzerindeyse, korozyonu hızlandırır. Bu koşullar altında, yavaş buharlaşan nem nedeniyle aşındırıcı materyaller aracın yüzeyi ile temas halinde kalır.

Çamur da oldukça aşındırıcı maddelerden biridir çünkü yavaş kurur ve aracın daha uzun süre neme maruz kalmasına neden olur. Çamur kurumuş gibi görünse de, yine de nemli olabilir ve korozyon oluşmasına katkı sağlayabilir.

Yüksek sıcaklıklar da, düzenli olarak havalandırılmayan dolayısıyla da nemli kalan parçaların korozyona uğramasını hızlandırabilir.

Bu nedenlerden ötürü, aracınızı temiz tutmanız ve çamur ve benzeri maddelerden arındırmanız çok önemlidir. Bu, sadece görünen yüzeyler için değil, aynı zamanda aracın alt tarafı için de geçerlidir.

Korozyonu önlemeye yardımcı olmak için

Aşağıdaki önerileri dikkate almak suretiyle korozyon oluşumunu önlemeye yardımcı olabilirsiniz:



Bakım

Aracınızı temiz tutunuz

Korozyon oluşumunu önlemenin en iyi yolu aracınızı temiz tutmak ve aşındırıcı maddelerden arındırmaktır. Aracın alt tarafına dikkat etmek oldukça önemlidir.

- Yüksek korozyon riski taşıyan bir bölgede yaşıyorsanız –yolların tuzlandığı, okyanusa yakın, endüstriyel kirliliğe sahip, asit yağmurları görülen vs.– korozyonu önlemek için ekstra çaba sarf etmeniz gerekmektedir. Kışın, aracınızın alt tarafını en az ayda bir kez hortumla temizleyiniz ve kışın ardından aracınızın alt tarafının temiz olduğundan emin olunuz.
- Aracınızın alt tarafını temizlerken, çamurlukların altındaki parçaların ve görünmeyen bölgelerin de temizlenmesine özen gösteriniz. Ayrıntılı çalışınız; birikmiş çamuru yıkayarak temizlemek yerine sadece ıslatmak, korozyonu hızlandırır. Yüksek basınçlı su ve buhar, birikmiş çamurun ve korozyona neden olan maddelerin temizlenmesinde özellikle etkilidir.
- Alt kapı panellerini, gövdeyi ve şasi parçalarını temizlerken tahliye deliklerinin açık olduğundan emin olunuz. Böylece, nem buralardan çıkar ve aracın içinde kalıp korozyon oluşunun hızlanmasına neden olmaz.

Garajınızı kuru tutunuz

Aracınızı nemli ve az havalandırılan bir garaja park etmeyiniz. Bu, korozyonun oluşması için uygun ortam sağlar. Bu, özellikle de aracınızı garajın içinde yıkadığınız veya aracınız ıslak ya da kar veya buzla kaplıyken garaja soktuğunuzda geçerlidir. Sıcak bir garaj bile yeterince iyi havalandırılmıyorsa, korozyon oluşumuna katkı sağlayabilir.

Boya ve kaplamanın iyi durumda olmasını sağlayınız

Koruyucu tabaka üzerindeki çizikler ve sıyrıklar, korozyon ihtimalini önlemek için mümkün olan en kısa süre içerisinde "rötuş" boya ile kapatılmalıdır.

Çıplak metal görünüyorsa, yetkili bir kaporta ve boya atölyesinde bakım yaptırmanız tavsiye edilmektedir.

Kuş pislikleri: Kuş pislikleri oldukça aşındırıcıdır ve sadece birkaç saat içerisinde boyalı yüzeylere zarar verebilir. Kuş pisliklerini mümkün olduğunca kısa süre içinde temizleyiniz.

Kabinin içini ihmal etmeyiniz

Zemindeki paspasların ve halıların altında biriken nem korozyona neden olabilir. Halıların kuru olduklarından emin olmak için paspasların altını düzenli olarak kontrol ediniz. Aracınızda gübre, temizlik malzemesi veya kimyasal malzeme taşıyorsanız daha dikkatli olunuz.

Bu tür malzemeler uygun kaplar içerisinde taşınmalı, etrafa dökülen maddeler temiz su ile temizlenmeli ve temizlenen alan iyice kurutulmalıdır.





İç bakım

İç bakımla ilgili genel uyarılar

Zarar verdikleri ve renk atmasına sebep oldukları için parfüm, kozmetik yağ, güneş kremi, el temizleyici ve oda parfümü gibi kimyasalların iç kısımla temasını önleyin. Parfüm ya da kozmetik ürünlerin ön panele temas etmesi durumunda, bu alanları derhal siliniz.

Vinil döşemelerin nasıl temizleneceğini görmek için aşağıdaki açıklamayı okuyunuz.

⚠ DİKKAT

Su ve benzeri sıvıların asla elektrikli/elektronik parçalarla temasına izin vermeyin.

⚠ DİKKAT

Deri ürünleri (direksiyon simidi, koltuklar vs.) temizlerken nötr deterjan veya düşük alkol içeren kimyasallar kullanınız. Yüksek seviyede alkol içeren kimyasallar veya asitli/alkalinli deterjanlar derinin renginin solmasına veya yüzeyinin bozulmasına neden olabilir.

Döşeme ve iç panellerin temizlenmesi

Vinil

Vinil döşeme üzerindeki tozu ve derine işlememiş kiri elbise fırçası ya da elektrik süpürgesi kullanarak temizleyiniz.

Vinil yüzeyleri vinil temizleyicisi kullanarak temizleyiniz.

Kumaş

Kumaş döşeme üzerindeki tozu ve derine işlememiş kiri elbise fırçası ya da elektrik süpürgesi kullanarak temizleyiniz.

Temizliği döşeme ve halı üzerinde kullanılması uygun olan nötr sabun solüsyonu kullanarak yapınız.

Yeni lekeleri kumaş için uygun leke temizleyicisi kullanarak derhal temizleyiniz. Yeni lekeler derhal temizlenmezse, leke kumaşın içine işleyebilir ve kumaşın rengi bozulabilir. Ayrıca yeterli bakım yapılmaması durumunda kumaşın ateşe karşı direnci azalabilir.

⚠ DİKKAT

Tavsiye edilen temizlik maddeleri ve temizlik yöntemleri dışında madde ya da yöntemler kullanılması kumaşın görünümünü ve ateşe karşı göstereceği direnci olumsuz yönde etkileyebilir.

Emniyet kemerinin temizlenmesi

Kemer, döşeme ya da halı temizliği için uygun nötr sabun solüsyonu kullanarak temizleyiniz. Ürün üzerinde bulunan talimatları uygulayınız. Kemerin boyanması ya da çamaşır suyuna sokulması kemerin dayanıklılığını azaltacaktır.

Camların iç kısımlarının temizlenmesi

Camların iç kısımları puslanırsa (yağlı bir tabakayla kaplanırsa), cam temizleyici kullanılması gerekir. Cam temizleyici üzerindeki talimatları uygulayınız.

⚠ DİKKAT

Arka camın iç yüzeyini kazımayınız ve çizmeyiniz. Aksi takdirde, arka cam rezistansı tellerinin kırılmasına neden olabilirsiniz.





Bakım

EMİSYON KONTROL SİSTEMİ

Aracınızın emisyon kontrol sistemi sınırlı ve yazılı bir garanti kapsamındadır. Aracınızla birlikte verilen Servis kitabında yer alan, garanti ile ilgili konulara bakınız.

Aracınızda, tüm emisyon yönetmeliklerine uygun bir emisyon kontrol sistemi bulunmaktadır.

Aşağıda da sıralandığı gibi üç adet emisyon kontrol sistemi vardır.

- (1) Karter emisyon kontrol sistemi
- (2) Buharlaştırma emisyon kontrol sistemi
- (3) Egzoz emisyon kontrol sistemi

Emisyon kontrol sistemlerinin düzgün şekilde çalıştığından emin olmak için, bu elkitabında yer alan bakım programına uygun olarak aracınızı bir KIA yetkili servisine kontrol ettirmeniz ve bakımını yaptırmanız tavsiye edilmektedir.

Kontrol ve Bakım Testinde Dikkat Edilecek Noktalar (Elektronik Stabilite Programı (ESP) sistemi ile)

- **Dinamometre testi esnasında yanlış ateşlemeyi engellemek için, ESP düğmesine basarak Elektronik Stabilite Programı (ESP) sistemini devre dışı bırakınız.**
- **Dinamometre testi tamamlandıktan sonra, ESP düğmesine tekrar basarak ESP sistemini devreye sokunuz.**

1. Karter emisyon kontrol sistemi

Kaçak gazların karterden emilmesinden kaynaklanan hava kirliliğini önlemek için pozitif karter havalandırma sistemi kullanılır. Bu sistem, hava giriş hortumları vasıtasıyla kartere filtrelenmiş temiz hava sağlar. Karterin içinde, temiz hava kaçak gazla karışır ardından PVC valfi vasıtasıyla endüksiyon sistemine gider.

2. Buharlaştırma emisyon kontrol sistemi

Buharlaştırma Emisyon Kontrol Sistemi yakıt buharının atmosfere karışmasını önlemek üzere tasarlanmış bir sistemdir.

Kanister

Yakıt deposunda oluşan yakıt buharı araç üstündeki kanister tarafından emilir ve tutulur. Motor çalışırken, kanisterde toplanmış olan yakıt buharı, tahliye kontrol solenoid valfi vasıtasıyla genleşme tankına çekilir.

Tahliye Kontrol Solenoid Valfi (PCSV)

Tahliye kontrol solenoid valfi Motor Kontrol Modülü (ECM) tarafından kontrol edilir; rölanti esnasında motor soğutma suyu sıcaklığı düşük olduğunda, buharlaşan yakıtın motorun içine alınmaması için PCSV kapanır. Normal bir sürüş esnasında motor ısındıktan sonra, buharlaşan yakıtın motorun içine alınmasını sağlamak için PCSV açılır.



3. Egzoz emisyon kontrol sistemi

Egzoz Emisyon Kontrol Sistemi, bir taraftan aracın performansını koruyan diğer taraftan da egzoz emisyonunu kontrol eden oldukça etkili bir sistemdir.

Araçtaki değişiklikler

Araçta değişiklik yapılmamalıdır.

Aracınızda yapılacak değişiklikler, performansı, emniyeti ya da dayanıklılığı olumsuz yönde etkileyebilir ve hatta emniyet ve emisyon yönetmeliklerinin ihlaline dahi neden olabilir.

Ayrıca, yapılan değişikliklerden (modifikasyonlardan) kaynaklanan hasarlar ya da performans sorunları garanti kapsamında değerlendirilmeyecektir.

- Eğer izinsiz elektronik aygıtlar kullanırsanız, aracın normal dışı çalışmasına, kablo hasarına, akü deşarjına ve yangına sebep olabilir. Güvenliğiniz için kullanımına izin verilmeyen elektrikli aygıtlar kullanmayınız.

Motor egzoz gazı ile ilgili önlemler (karbon monoksit)

- Egzoz gazında karbon monoksit bulunur. Bu nedenle aracınızın içinde egzoz kokusu hissederseniz, aracınızı derhal kontrol ettiriniz. Aracınızın içine egzoz gazı sızıntısı olduğunu düşünüyorsanız, aracınızı yalnızca bütün camları açılmış halde kullanınız. Aracınızı derhal kontrol ettiriniz

⚠ UYARI - Egzoz

Egzoz gazı karbon monoksit (CO) içerir. Renksiz ve kokusuz olan bu gaz tehlikelidir ve solunması durumunda ölüme yol açabilir.

Karbon monoksit zehirlenmesi tehlikesini önlemek için aşağıdaki talimatlara uyunuz.

- Kapalı alanlarda (garaj gibi) motoru yalnızca aracınızı dışarı çıkarmak ya da içeri almak için çalıştırınız.
- Araç açık bir alanda motor çalışır halde park edildiyse, havalandırma sistemini (gereken şekilde) aracın içine dışarıdan hava alacak şekilde ayarlayınız.
- Kesinlikle motor çalışır halde park edilmiş bir araçta uzun süre oturmayınız.
- Aracınızın stop etmesi ya da çalışmaması durumunda, motoru üst üste çok kez çalıştırmayı denemek emisyon kontrol sistemine zarar verebilir.



Bakım

Katalitik konvertörlerle ilgili önlemler (mevcut ise)

⚠ UYARI - Yangın

- Sıcak egzoz sistemi aracınızın altındaki yanıcı nesnelerin alev almasına neden olabilir.

Aracınızı kuru ot, kağıt, yaprak gibi kolayca tutuşabilecek maddelerin bulunduğu alanlara park etmeyiniz, bu alanlarda duraklamayınız ya da araç kullanmayınız.

- Egzoz sistemi ve katalitik sistem motor çalışırken veya kapatıldıktan hemen sonra çok sıcaktır.

Egzoz veya katalitik sistemden uzak durunuz, yanabilirsiniz.

Ayrıca, egzoz etrafındaki soğutucuyu çıkartmayınız, aracın alt kısmını kapatmayınız veya aracı korozyon kontrolü için kaplamayınız. Belli başlı koşullar altında yangın riski oluşturabilir.

Aracınız katalitik konvertör emisyon kontrol sistemi ile donatılmıştır.

Bu nedenle, aşağıdaki tedbirlerin uygulanması gerekir:

- Aracınızın yakıt dolumu esnasında mutlaka, 1. bölümde yer alan

“Kullanılması gereken yakıt” konusundaki uyarılara uygun hareket ediniz.

- Motorda tekleme ya da performans kaybı gibi bir arızayla ilgili belirtiler varsa, aracınızı kullanmaya devam etmeyiniz.
- Motoru hatalı ve uygun olmayan şekilde kullanmayınız.

Hatalı ve uygunsuz kullanıma örnek olarak, aracın kontak kapalı halde seyretmesi ve aracın vitesteyken kontak kapalı halde dik rampalardan inmesi gösterilebilir.

- Motoru uzun süre (5 dakika ya da daha uzun bir süre) yüksek rölanti devrinde çalıştırmayınız.
- Motor ya da emisyon kontrol sisteminin hiçbir parçasını değiştirmeyiniz ve kurcalamayınız. Bu nedenle sistemi bir KIA yetkili servisinde kontrol ettirmenizi tavsiye ederiz.
- Çok az yakıtla yola çıkmaktan kaçınınız. Yakıt eksikliği motorun ateş almamasına neden olarak katalitik konvertöre zarar verebilir.

Bu tedbirlerin dikkate alınmaması katalitik konvertör sisteminin ve aracınızın hasar görmesine neden olabilir.

Ayrıca, bu gibi durumlarda aracınızın garanti kapsamı dışında kalabilir.

Dizel Partikül Filtresi (mevcutsa)

Dizel Partikül Filtresi (DPF) araçtaki kurumun çıkarılmasını sağlar.

Kullanıldıktan sonra atılabilen hava filtresinden farklı olarak DPF sistemi, biriken kurumun sürüş koşuluna bağlı olarak otomatik olarak yakar ve dışarı atar. Diğer bir deyişle, motor kontrol sistemi tarafından gerçekleştirilen aktif yanma ve normal/yüksek sürüş koşullarından kaynaklanan yüksek egzoz gazı sıcaklığı ile biriken kurum yakılır ve atılır.

Aracın düşük hızda uzun süreli olarak çalıştırılması halinde, biriken kurum düşük egzoz gazı sıcaklığından ötürü otomatik olarak atılamayabilir. Bu özel durumda, kurumun miktarı tespit edilemez, motor kontrol sistemi tarafından gerçekleştirilen kurum oksidasyon süreci gerçekleşmeyebilir ve arıza göstergesi yanıp sönebilir.

Arıza göstergesi yanıp sönerken aracın belirli bir süre (yaklaşık 25 dak.) 60km/s'nin üzerinde veya ikinci viteste motor devri 1500 – 2000 dev/dak olacak şekilde sürülmesi halinde arıza göstergesinin yanıp sönmeye durumu sona erebilir.





Arıza gösterge ışığının uygulanan procedure rağmen yanıp sönmesi halinde, lütfen sistemi bir Kia yetkili servisinde kontrol ettiriniz.

Arıza gösterge ışığı yanıp sönerken aracınızı uzun süre kullanmanız halinde, DPF sistemi hasar görebilir ve yakıt tüketimi anormal seviyede yükselebilir.

**⚠ DİKKAT - Dizel Yakıt
(DPF mevcutsa)**

DPF sistemine sahip dizel araçlar için üretilmiş olan dizel yakıtı kullanmanız önerilmektedir.

Yüksek oranda sülfür (50 ppm'den fazla) ve belirtilmemiş katkı maddeleri içeren dizel yakıtların kullanılması, DPF sisteminin hasar görmesine ve beyaz renkte duman çıkmasına neden olabilir.





Özellikler & Tüketici Bilgisi

Boyutlar	8-2
Motor	8-3
Klima sistemi	8-4
Ağırlık ve hacim	8-5
Ampul vat değeri	8-6
Lastikler ve tekerlekler	8-7
Tavsiye edilen yağlar ve kapasiteleri	8-8
• Tavsiye edilen SAE viskozite değeri	8-10
Araç kimlik numarası (Şasi Numarası) (VIN) ...	8-11
Araç sertifika etiketi	8-11
Lastik özellikleri ve basınç etiketi	8-12
Motor numarası	8-12
Klima kompresör etiketi	8-12
Soğutucu etiketi	8-13
Uygunluk beyanı	8-13

Özellikler & Tüketici Bilgisi

BOYUTLAR

Madde		mm (inç)		
		3 Kapı	5 Kapı	Wagon
Toplam uzunluk		4,310 (169.7)	4,310 (169.7)	4,505 (177.4)
Toplam genişlik		1,780 (70.1) 2,035 (80.1) *1	1,780 (70.1) 2,035 (80.1) *1	1,780 (70.1) 2,035 (80.1) *1
Toplam yükseklik	Rusya hariç	1,430 (56.3) 1,425 (56.1) *2	1,470 (57.9) 1,465 (57.7) *2	1,485 (58.5) 1,480 (58.3) *2
	Rusya için	1,440 (56.7)	1,480 (58.3)	1,495 (58.9)
	195/65R15	Çelik jant	1,563 (61.5)	1,563 (61.5)
	205/55R16	Çelik jant	1,553 (61.1)	1,553 (61.1)
		Alüminyum jant	1,555 (61.2)	1,555 (61.2)
	225/45R17	Alüminyum jant	1,549 (61.0)	1,549 (61.0)
	225/40R18	Alüminyum jant	1,545 (60.8)	-
	195/65R15	Çelik jant	1,571 (61.9)	1,571 (61.9)
	205/55R16	Çelik jant	1,561 (61.5)	1,561 (61.5)
		Alüminyum jant	1,563 (61.5)	1,563 (61.5)
	225/45R17	Alüminyum jant	1,557 (61.3)	1,557 (61.3)
	225/40ZR18	Alüminyum jant	1,553 (61.1)	-
Dingil mesafe:		2,650 (104.3)		

*1 : Dış aynalar dahil genişlik (T-DGI motor hariç)

*2 : Emisyon Paketi

**Özellikler & Tüketici Bilgisi****MOTOR**

Madde		Benzinli 1.4	Benzinli 1.6	Dizel 1.4	Dizel 1.6
Hacim	cc (cu. inç)	1,396 (85.19)	1,591 (97.09)	1,396 (85.12)	1,582 (96.53)
Çap x Strok	mm (inç)	77x74.99 (3.03x2.95)	77x85.44 (3.03x3.36)	75x79 (2.95x3.11)	77.2x84.5 (3.03x3.32)
Ateşleme sırası		1-3-4-2	1-3-4-2	1-3-4-2	1-3-4-2
Silindir sayısı		4, Sıralı	4, Sıralı	4, Sıralı	4, Sıralı





Özellikler & Tüketici Bilgisi

KLİMA SİSTEMİ (R-1234YF BULUNAN ARAÇLAR)

R-1234yf Bulunan araçlar *

Madde	Ağırlık veya Hacim	Sınıf
Soğutucu	500±25g	R-1234yf
Kompressör yağı	150±10cc	PAG (FD46XG)

R-134a Bulunan araçlar *

Madde	Ağırlık veya Hacim	Sınıf
Soğutucu	500±25g	R-134a
Kompressör yağı	150±10cc	PAG (FD46XG)

*: Üretim zamanında ülkenizdeki düzenlemelere göre aracınızda R-134a veya R-1234yf bulunur. Kaput altındaki etiketten aracınıza hangi klima soğutucusunun uygulandığını öğrenebilirsiniz. Klima soğutucusu etiketinin yeriyile alakalı daha detaylı bilgi için 8. bölüme bakın.



Özellikler & Tüketici Bilgisi

AĞIRLIK VE HACİM

Madde		Benzinli 1.4L	Benzinli 1.6L (MPI/GDI)	Benzinli 1.6L (T-GDI)	Dizel 1.4L	Dizel 1.6L	
Brüt araç ağırlığı; kg (lbs.)	M/T	5 Kapı	1,820 (4,012)	1,820 (4,012)	1,870 (4,123)	1,910 (4,211)	1,920 (4,232)
		3 Kapı			1,850 (4,079)		
		Wagon			-		
	A/T	5 Kapı	-	1,850 (4,079)	-	-	1,940 (4,277)
		3 Kapı					
		Wagon					
	DCT	5 Kapı	-	1,840 (4,057)	-	-	-
		3 Kapı		1,850 (4,079)			
		Wagon					
Bagaj hacmi l (cu ft)	5 Kapı	Min. : 380 (13.42) Max. 1,318 (46.54)					
	3 Kapı	Min. : 380 (13.42) Max. 1,225 (42.26)					
	Wagon	Min : 528 (18.65), Max. 1,642 (57.99)					

M/T : Manüel şanzıman

A/T : Otomatik şanzıman

DCT : Çift kavramalı şanzıman

Min. : Arka koltuğun arkasından koltuk sırtlığının üst kenarına.

Max. : Ön koltuğun arkasından tavana.

Özellikler & Tüketici Bilgisi

AMPUL VAT DEĞERİ

Ampul			5 Kapı ve 3 Kapı		Wagon	
			Vat	Ampul Tipi	Vat	Ampul Tipi
Ön	Farlar	Düşük	55 veya 35 (HID'li AFLS)	H7LL veya D1S*	55 or 35 (HID'li AFLS)	H7LL veya D1S*
		Yüksek	55	H7LL	55	H7LL
	Statik adaptif far*		55	H7LL	55	H7LL
	Gündüz seyir lambası		21/LED	P21/5WXL/LED	21/LED	P21/5WXL/LED
	Ön sinyal lambaları + Park lambaları*		LED	LED	LED	LED
	Ön sinyal lambaları		21	PY21WLL	21	PY21WLL
	Park lambaları		5/LED	W5WLL/LED	5/LED	W5WLL/LED
	Yan sinyal lambaları		5	5W	5	5W
	Ayna altı lambalar		LED	LED	LED	LED
	Ön sis lambaları*		35	H8L	21	P21WL
Arka	Arka sis lambası		21	P21WL	21	P21WL
	Fren lambaları ve arka lambalar		21/5 veya LED	P21/5WL veya LED	21/5 veya LED	P21/5WL veya LED
	Arka sis lambası		21	P21WL	21	P21WL
	Arka lamba		5 veya LED	P21/5WL veya LED	5 veya LED	P21WL veya LED
	Geri vites lambası		16	W16W	21	P21WL
	Üçüncü fren lambası		LED	LED	LED	LED
	Plaka lambası		5	W5W	5	W5W
İç	Harita lambalar		8	FESTOON	8	FESTOON
	İç lambalar		8	FESTOON	8	FESTOON
	Bagaj lambası		8	FESTOON	8	FESTOON
	Torpedo gözü lambası		5	FESTOON	5	FESTOON
	Makyaj aynası lambaları		5	FESTOON	5	FESTOON

HID : Yüksek Yoğunluklu Deşarj * :mevcut ise

AFLS : Adaptif Ön Aydınlatma Sistemi

Özellikler & Tüketici Bilgisi

LASTİKLER VE JANTLAR

Madde	Lastik ebadı	Jant ebadı	Yük Kapasitesi		Hız Kapasitesi		Lastik basıncı bar (psi, kPa)				Bijon anahtarı torku Kgf-m
			LI *1	Kg	SS *2	Km/h	Normal yük		Azami yük		
							Ön	Arka	Ön	Arka	
Büyük boy lastik	195/65R15*3	6.0Jx15	91	615	H	210	2.5 (36,250)	2.5 (36,250)	2.5 (36,250)	2.5 (36,250)	9~11 (65~79, 88~107)
	195/65R15	6.0Jx15	91	615	H	210	2.2 (32,220)	2.2 (32,220)	2.2 (32,220)	2.2 (32,220)	
	205/55R16	6.5Jx16	91	615	H	210	2.2 (32,220)	2.2 (32,220)	2.2 (32,220)	2.2 (32,220)	
	225/45R17	7.0Jx17	91	615	V	240	2.2 (32,220)	2.2 (32,220)	2.2 (32,220)	2.2 (32,220)	
	225/40ZR18	7.5Jx18	92	630	Y	300	2.2 (32,220)	2.2 (32,220)	2.2 (32,220)	2.2 (32,220)	
Küçük stepne	T125/80D15	4.0Tx15	95	690	M	130	4.2 (60, 420)	4.2 (60, 420)	4.2 (60, 420)	4.2 (60, 420)	
	T125/80D16	4.0Tx16	97	730	M	130	4.2 (60, 420)	4.2 (60, 420)	4.2 (60, 420)	4.2 (60, 420)	

*1 : Yük endeksi

*2 : Hız sembolü

*3 : Eco dinamik aksamı için



Özellikler & Tüketici Bilgisi

TAVSİYE EDİLEN YAĞLAR VE KAPASİTELER

Motorun ve aktarma organlarının doğru performansta çalışmalarına ve dayanıklı olmalarına yardımcı olmak için sadece doğru ve kaliteli yağları kullanınız. Doğru yağlar motor verimliliğini ve buna bağlı olarak yakıt ekonomisini de artırmaya da yardımcı olur. Aracınızda aşağıdaki yağları kullanmanız tavsiye edilmektedir.

Yağ		Ses	Sınıf	
Motor yağı ^{1 1'2} (boşaltma ve doldurma) Önerilenler 	Benzinli Motor	1.4 MPI	Avrupa için API Service SL veya üzeri, ACEA A5 veya üzeri Avrupa Hariç API Service SM*, ILSAC GF-4 veya üzeri	
		1.6 MPI		
		1.6 GDI		
	Dizel Motor	1.6 T-GDI	4.5 / (4.75 US qt.)	ACEA A5 veya (5W-30) üzeri
		DPF'li ^{*3}	5.3 / (5.60 US qt.)	ACEA C2 veya C3
		DPF'siz ^{*3}	5.3 / (5.60 US qt.)	ACEA B4
Manuel şanzıman yağı	Benzinli Motor	MPI/GDI	HK MTF(SK), HD MTF(H.K.SHELL), Kia orijinal şanzıman hidroliği (API GL-4, SAE 75W/85), Ayrıntılar için Kia yetkili servisine danışınız.	
		T-GDI		
	Dizel Motor	High		1.9 / ~ 2.0 / (2.01 ~ 2.11 US qt.)
		Low		
Otomatik şanzıman yağı	Benzinli Motor	MPI/GDI	MICHANG ATF SP-IV SK ATF SP-IV NOCA ATF SP-IV Kia orijinal ATF SP-IV	
	Dizel Motor			7.1 / (7.50 US qt.)





Özellikler & Tüketici Bilgisi

Yağ		Ses	Sınıf
Çift kavrama şanzıman hidroliği	Benzinli Motor	1.9 l ~ 2.0 l (2.01 ~ 2.11 US qt.)	HK SYN MTF(SK), HD SYN MTF(H.K.SHELL), GS PAO MTF (GS CALTEX), Kia orijinal şanzıman hidroliği (API GL-4, SAE 75W/85), Ayrıntılar için Kia yetkili servisine danışınız.
Soğutma suyu	Benzinli Motor	5.7 ~ 5.8 l (6.0 ~ 6.1 US qt.)	Antifriz ve artırılmış su karışımı (Alüminyum radyatör için uygun etilen glikol bazlı soğutma suyu)
	Dizel Motor	6.7 ~ 6.9 l (7.1 ~ 7.3 US qt.)	
Fren/debriyaj hidroliği		0.7 ~ 0.8 l (0.7 ~ 0.8 US qt.)	FMVSS116 DOT-3 or DOT-4
Yakıt		53 l (14.0 US gal.)	(1. bölümde yer alan "Tavsiye Edilen Yağlar" başlığına bakınız.)

*1 8-8 sayfadaki tavsiye edilen SAE viskozite değerlerine bakınız.

*2 Piyasada Enerji Tasarruflu Yağ etiketli motor yağları mevcuttur. Diğer faydalarının yanı sıra bu yağlar motordaki sürtünmeyi ve dolayısıyla yakıt tüketimini azaltarak yakıt ekonomisine katkıda bulunur. Bu yağların sağladığı avantajların gündelik kullanımda fark edilmesi güç olabilir fakat yıllar geçtikçe bu yağların bütçe ve yakıt tasarrufu konusunda sağladığı katkıları fark edebilirsiniz.

*3 Dizel Parçacık Filtresi



Özellikler & Tüketici Bilgisi

Tavsiye edilen SAE viskozite değeri

⚠ DİKKAT

Yağ seviyesini kontrol etmeden ya da yağı boşaltmadan önce daima doldurma tapası, tahliye tapası ya da yağ seviye çubuğu etrafındaki alanı temizleyiniz. Bu, özellikle araç tozlu ya da kumlu alanlarda ve asfaltlanmamış zeminlerde kullanılıyorsa önemlidir. Tapa ve yağ seviye çubuğu etrafındaki alanın temizlenmesi, toz ve kumun motora ve diğer mekanizmalara girerek bunlara hasar vermesini önleyecektir.

Motor yağı viskozitesinin (akışkanlığının) yakıt ekonomisi ve soğuk havada kullanım üzerinde etkisi vardır (ilk çalıştırma ve yağ akışı). Düşük viskoziteli motor yağları yakıt ekonomisini ve soğuk hava performansını artırabilir, fakat sıcak havalarda yeterli yağlama için yüksek viskoziteli motor yağları kullanılması gerekir. Tavsiye edilenden farklı viskoziteye sahip motor yağları kullanılması motorun hasar görmesine neden olacaktır.

Motor yağı seçerken, aracınızın bir sonraki yağ değişiminden önce hangi sıcaklık aralığı içinde kullanılacağını düşününüz. Daha sonra aşağıdaki tablodan tavsiye edilen yağ viskozitesini seçiniz.

		SAE Viskozite Sayıları için Sıcaklık Aralığı									
Sıcaklık	°C	-30	-20	-10	0	10	20	30	40	50	
	(°F)	-10	0	20	40	60	80	100	120		
Benzinli Motor Yağı (MPI/GDI - Avrupa için)		0W-40, 5W-20 ^{*1} , 5W-30, 5W-40									
Benzinli Motor Yağı ^{*2} (MPI/GDI - Avrupa Harici)		20W-50									
		15W-40									
		10W-30									
		5W-20 ^{*3} , 5W-30									
Benzinli Motor Yağı ^{*4} (T-GDI)		5W-30, 5W-40									
Dizel Motor Yağı		15W-40									
		10W-30									
		5W-30									
		0W-30									

^{*1}: Yoğunluk değeri SAE 5W-20 olan bir motor yağı kullanıyorsanız MPI motor için normal koşulda 15.000 km veya 12 ayda bir (GDI motor için 10.000km veya 6 ay), sert koşullarda MPI motor için 7.500 km veya 6 ayda bir (GDI motor için 5.000 km veya 6 ay) motor yağı ve filtresini değiştirin.

^{*2}: Daha iyi yakıt tasarrufu için, SAE 5W-20,5W-30 (API SM / ILSAC GF4 veya üzeri) viskozite derecesine sahip motor yağı kullanılması tavsiye edilmiştir. Ancak ülkenizde bu motor yağı bulunmuyorsa, motor yağı viskozite tablosu yardımıyla uygun bir motor yağı seçiniz.

^{*3}: Orta Doğu'da, SAE 5W-20 viskozite derecesine sahip motor yağı kullanmayınız.

^{*4}: Daha iyi yakıt tasarrufu için, SAE 5W-20,5W-30 (API SM / ILSAC GF4 veya üzeri) viskozite derecesine sahip motor yağı kullanılması tavsiye edilmiştir..



Özellikler & Tüketici Bilgisi

ARAÇ TANIM NUMARASI (ŞASI NUMARASI) (VIN),

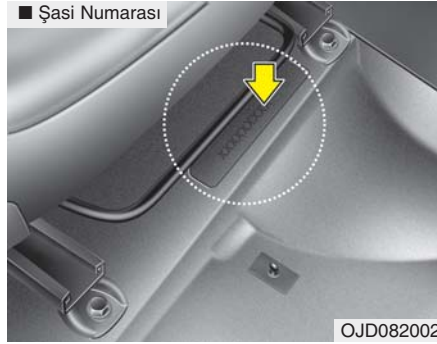

Araç tanım numarası (Şasi Numarası) (VIN), aracınızın kaydını yaptırırken ve aracın mülkiyeti ile ilgili tüm yasal işlemlerde vs. kullanılan numaradır.

Bu numara, yolcu koltuğunun altında zeminde yer almaktadır. Numarayı bulmak için kapağı açın.

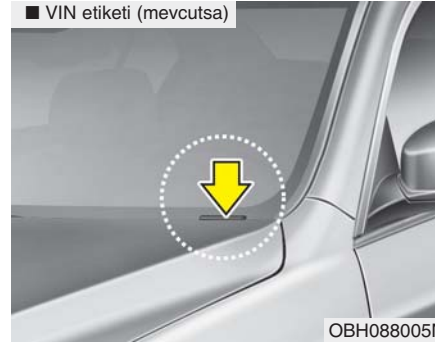

VIN ayrıca, ön panelin üzerindeki plakada yer almaktadır. Bu numara ön camın dışından bakıldığında da görülebilmektedir.

ARAÇ SERTİFİKA ETİKETİ

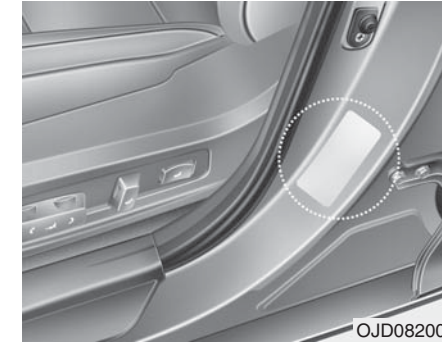

Dış panel orta sütunun sürücü (veya ön yolcu) koltuğu tarafında yer alan araç sertifika etiketi, aracın tanım numarasını (VIN) içermektedir.





Özellikler & Tüketici Bilgisi

LASTİK ÖZELLİKLERİ VE BASINÇ ETİKETİ

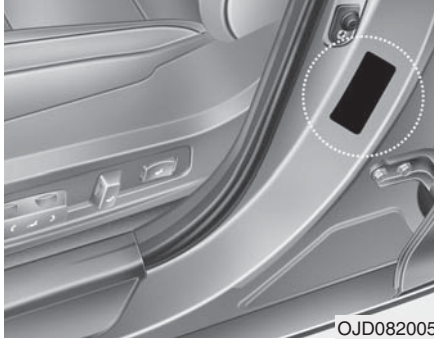

Yeni aracınızda takılı olan lastikler normal sürüşte en iyi performansı sağlamak üzere seçilmiştir.

Orta sütunun sürücü tarafında yer alan lastik etiketi, aracınız için tavsiye edilen basınç değerlerini içermektedir.



MOTOR NUMARASI

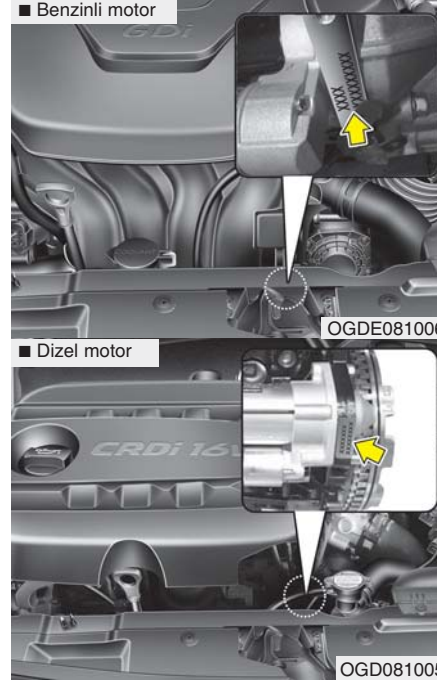

Motor numarası şekilde gösterildiği gibi motor bloğunun üzerine basılmıştır.

KLİMA KOMPRESÖR ETİKETİ



Bir kompresör etiketi aracınızın donanımlı olduğu kompresör tipi konusunda model, tedarikçi parça numarası, üretim numarası, soğutucu (1) ve soğutucu yağı (2) gibi konularda size bilgi verir.





Özellikler & Tüketici Bilgisi

SOĞUTUCU ETİKETİ



Soğutucu etiketi kaputun altında bulunur.

UYGUNLUK BEYANI

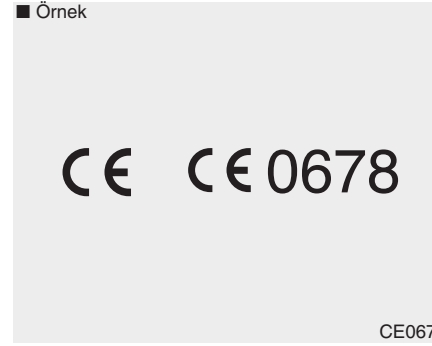

Aracın radyo frekanslı parçaları 1995/5/EC Yönetmeliği şartları ve diğer ilgili maddeleri ile uyumludur. Kia web sayfasından üretici uygunluk beyanı dahil daha fazla bilgiye ulaşabilirsiniz: <http://www.kia-hotline.com>





Dizin



Dizin

A

Acil durum gereçleri	6-32
Acil Stop Sinyali (ESS)	5-48
Açılır tavan, panorama açılır tavan konusuna bakınız	4-33
AFLS (Adaptif Far Sistemi)	4-118
Ağırlık/Hacim	8-5
Akıllı Park Asistanı Sistemi (SPAS)	4-100
Akü değişimi (Uzaktan anahtarsız giriş)	4-9
Akü takviyesiyle çalıştırma	6-5
Akü tasarruf fonksiyonu	4-111
Akü	7-52
Alarm sistemi	4-14
Alıştırma (roda) dönemi	1-5
Ampul vat değeri	8-6
Ampuller	7-89
Ampullerin değiştirilmesi	7-89
Ana sigorta	7-69
Ana sigorta	7-69
Anahtar konumları	5-5
Anahtarlar	4-4
Aracın acil durumda çalıştırılması	6-5
Akü takviyesiyle çalıştırma	6-5
İterek çalıştırma	6-7
Aracın yaylandırılması	

Araç ağırlığı	5-80
Araç kimlik numarası (Şasi Numarası) (VIN)	8-11
Araç sahibinin yapabileceği bakım çalışmaları	7-7
Araç sertifika etiketi	8-11
Araç stabilite yönetimi	5-47
Arazi sürüşü	5-66
Arka aydınlatma ampullerinin değiştirilmesi	7-103
Arka cam sileceği	4-122
Arka görünüm kamerası	4-110
Arka kapı çocuk kilidi	4-21
Arka koltuğun katlanması	3-16
Arka koltuk	3-14
Arka park yardım sistemi	4-92
Askı bağlantı sistemi	3-36
Aşırı ısınma	6-8
Aux, USB ve iPod	4-160
Aydınlatmalar	4-111
AFLS (Adaptif Far Sistemi)	4-118
Otomatik far/AFLS konumu	4-113
Akü tasarruf fonksiyonu	4-111
Gündüz Farı (DRL)	4-116
Ön sis lambası	4-116
İç lamba erteleme fonksiyonu	4-111
Far eskort fonksiyonu	4-111
Far yüksekliği ayar cihazı	4-117
Far konumu	4-113

Uzun huzmenin çalışması.....	4-114	Ağır kullanım koşulları için periyodik bakım (Avrupa hariç, Rusya için).....	7-32
Far konumu.....	4-112	Ağır kullanım koşulları için periyodik bakım (Avrupa için, Rusya hariç).....	7-20
Arka sis lambası.....	4-116	Normal periyodik bakım programı (Avrupa hariç, Rusya için).....	7-22
Statik eğimli ışık.....	4-112	Normal periyodik bakım programı (Avrupa için, Rusya hariç).....	7-11
Sinyaller.....	4-115	Araç sahibinin yapabileceği bakım çalışmaları... ..	7-8
Aynalar.....	4-42	Periyodik bakım.....	7-10
Gündüz/gece konumlu dikiz aynası.....	4-42	Ağır kullanım koşulları için periyodik bakım (Avrupa hariç, Rusya için).....	7-32
Elektrikli kromik ayna (ECM).....	4-42	Ağır kullanım koşulları için periyodik bakım (Avrupa için, Rusya hariç).....	7-20
İç dikiz aynası.....	4-42	Normal periyodik bakım programı (Avrupa hariç, Rusya için).....	7-22
Dış dikiz aynası.....	4-43	Normal periyodik bakım programı (Avrupa için, Rusya hariç).....	7-11
B		Lastik bakımı.....	7-61
Bagaj yan bölmesi.....	4-155	Bakım işlemleri.....	7-6
Bagaj bölmesi kaplaması.....	4-162	Bakım planlaması.....	7-10
Bagaj bölmesi lambası.....	4-125	Ağır kullanım koşulları için periyodik bakım (Avrupa hariç, Rusya için).....	7-32
Bagaj bölmesi.....	4-154	Ağır kullanım koşulları için periyodik bakım (Avrupa için, Rusya hariç).....	7-20
Bagaj Filesi.....	4-163	Normal periyodik bakım programı (Avrupa için, Rusya hariç).....	7-22
Bagaj güvenlik ekranı.....	4-166	Lastik bakımı.....	7-61
Bagaj kapağı.....	4-22	Bakım işlemleri.....	7-6
Bagaj ray sistemi.....	4-167	Bakım planlaması.....	7-10
Bakım		Ağır kullanım koşulları için periyodik bakım (Avrupa hariç, Rusya için).....	7-32
Dış bakım.....	7-110	Ağır kullanım koşulları için periyodik bakım (Avrupa için, Rusya hariç).....	7-20
İç bakım.....	7-115	Normal periyodik bakım programı (Avrupa hariç, Rusya için).....	7-22
Lastik bakımı.....	7-55		
Bakım			
Periyodik bakım maddelerinin açıklaması.....	7-34		
Bakım işlemleri.....	7-6		

Dizin

Normal periyodik bakım programı (Avrupa için, Rusya hariç)	7-11
Bardak tutucusu	4-157
Baş desteği (arka)	3-14
Baş desteği (ön)	3-10
Bel desteği (Manuel koltuk)	3-5
Bel Desteği (Otomatik Koltuk)	3-7
Boyutlar	8-2
Bu kılavuzdan nasıl faydalanabilirsiniz	1-2
Buhar giderme (Ön cam)	4-149
Buharlaşma emisyon kontrol sistemi	7-116
Buz çözme (Ön cam)	4-149
Buz çözücü (Arka cam)	4-127
Buzlu yol uyarısı	4-91

C

Cam Suyu	7-43
Cam tavan, panorama açılır tavan konusuna bakınız	4-33
Camlar	4-24
Manüel cam	4-27
Elektrikli cam kilitleme düğmesi	4-26
Elektrikli camlar	4-25
Çakmak	4-156
Çalıştırma/durdurma düğmesi, motor çalıştırma/durdurma düğmesine bakınız	5-9
Çanta askısı	4-168
Çekme	6-28

Çocuk güvenlik sistemi	3-31
ISOFIX sistemi	3-37
Emniyet kemeri	3-34
Askı bağlantı sistemi	3-36
Çoklu sigorta	7-69
Çoklu sigorta	7-70

D

Devir göstergesi (Gelişmiş görüntü)	4-61
Devir göstergesi (Normal görüntü)	4-47
Dış bakım	7-110
Dış dikiz aynası	4-43
Dış görünüş (arka)	2-3
Dış görünüş (ön)	2-2
Dış Görünüş bakımı	
Dış bakım	7-110
İç bakım	7-115
Dış Ortam Sıcaklığı	4-90
Dış özellikler	
Port bagaj bağlantı braketi	4-169
Port bagaj	4-170
Diğer sürücülerini uyarmak için	6-2
Direksiyon simidi	4-37
Elektrikli hidrolik direksiyon	4-37
Eğimli direksiyon	4-40
Isıtılmalı direksiyon	4-38
Korna	4-39
Yükseklik ayarlı/açılır direksiyon	4-38



Dörtlü flaşör 4-110
DS modu 5-27

E

Egzoz emisyon kontrol sistemi..... 7-117
Eğimli direksiyon 4-40
Ekonomik Kullanım 5-62
Ekran aydınlatması, gösterge paneli aydınlatması
konusuna bakınız (Normal görüntü) 4-47
Ekran aydınlatması, gösterge paneli aydınlatması
konusuna bakınız (Gelişmiş görüntü)..... 4-61
Elektrikli cam kilitleme düğmesi 4-26
Elektrikli hidrolik direksiyon 4-37
Elektrikli kromik ayna (ECM) 4-42
Elektrikli park freni (EPB) 5-37
Elektronik stabilite kontrolü (ESC)..... 5-44
Emisyon kontrol sistemi 7-116
Karter emisyon kontrol sistemi..... 7-116
Buharlaştırma emisyon kontrol sistemi 7-116
Egzoz emisyon kontrol sistemi 7-117
Emniyet kemeri gericişi 3-25
Emniyet kemerleri 3-20
Yükseklik uyarı..... 3-23
Kucak/omuz kemeri 3-23
Emniyet kemeri gericişi..... 3-25
Emniyet kemeri uyarısı 3-21
Etiket

Hava yastığı uyarı etiketi..... 3-65
Klima kompresör etiketi 8-12
Soğutucu etiketi 8-13
Lastiğin yanak kısmındaki işaretler 7-61
Lastik özellikleri ve basınç etiketi..... 8-12
Araç sertifika etiketi..... 8-11
Etkin ECO sistemi 5-32

F

Far ampulünün değiştirilmesi 7-90
Far konumu 4-112
Far konumu 4-113
Far yıkama 4-122
Far yüksekliği ayar cihazı 4-117
Farın eskort fonksiyonu 4-111
Fren Sistemi..... 5-33
Tekerlek Kilitlenmesini Önleyen fren
sistemi (ABS)..... 5-41
Elektrikli park freni 5-37
Elektronik stabilite kontrolü (ESC) 5-44
Acil Stop Sinyali (ESS)..... 5-48
Yokuşta Kalkış Desteği (HAC) 5-48
Hidrolik frenler..... 5-33
Park freni, el tipi..... 5-35
Araç stabilite yönetimi..... 5-47
Fren/debriyaj hidroliği..... 7-42





Dizin

G

Gece sürüş	5-65	Gösterge paneli aydınlatması	4-47
Giyisi askısı	4-161	Düz şanzıman vites değiştirme göstergesi	4-49
Gösterge ışıklandırması, bkz: gösterge paneli ışıklandırması (Gelişmiş Görünüm)	4-61	Mesafe Ölçer	4-51
Gösterge ışıklandırması, bkz: gösterge paneli ışıklandırması (Normal Görünüm)	4-47	Hız limiti göstergesi	4-50
Gösterge paneli (Gelişmiş görüntü)	4-59	Hız Göstergesi	4-47
Otomatik şanzıman vites konum göstergesi	4-65	Devir göstergesi	4-47
Panel ekran modunu değiştirme	4-61	Yol bilgisayarı	4-51
Çift kavramalı şanzıman vites göstergesi	4-65	Kullanıcı uyarı	4-56
Motor tork ölçeri	4-63	Gösterge paneli aydınlatması (Gelişmiş görüntü) ..	4-59
Yakıt ölçer	4-62	Gösterge paneli aydınlatması (Normal görüntü) ..	4-46
Gösterge paneli aydınlatması	4-61	Gösterge panelinin görünüşü	2-5
Düz şanzıman vites değiştirme göstergesi	4-64	Gösterge tablosu	
Mesafe Ölçer	4-66	LCD gösterge bilgileri	4-73
Hız limiti göstergesi	4-66	Uyarılar ve göstergeler	4-79
Hız Göstergesi	4-62	Göstergeler ve uyarılar	4-79
Devir göstergesi	4-61	Göstergeler, bkz: gösterge paneli (Gelişmiş Görünüm)	4-59
Yol bilgisayarı	4-66	Göstergeler, bkz: gösterge paneli (Gelişmiş Görünüm)	4-59
Turbo desteği basınç göstergesi	4-63	Göstergeler, bkz: gösterge paneli (Normal Görünüm)	4-46
Gösterge paneli (Normal görüntü)	4-46	Göstergeler, bkz: gösterge paneli (Normal Görünüm)	4-46
Otomatik şanzıman vites konum göstergesi	4-49	Güç çıkışı	4-159
Çift kavramalı şanzıman vites göstergesi	4-50	Gündüz Farı (DRL)	4-116
Yakıt göstergesi	4-48	Güneşlik	4-158



H

Harita lambası	4-123
Hava filtresi	7-45
Hava yastığı uyarı etiketi	3-65
Hava yastığı uyarı lambası	3-45
Hava yastıkları	3-42
Hava yastığı uyarı etiketi	3-65
Hava yastığı uyarı lambası	3-45
Perde hava yastığı	3-56
Sürücü ve yolcu ön hava yastığı	3-50
Yolcu ön hava yastığı ON/OFF (AÇIK/KAPALI) göstergesi	3-46
Yolcu ön hava yastığı ON/OFF (AÇIK/KAPALI) düğmesi	3-52
Yan darbe hava yastığı	3-55
SRS parçaları ve işlevleri	3-47
Hırsız alarm sistemi	4-14
Hız göstergesi (Gelişmiş görüntü)	4-62
Hız göstergesi (Normal görüntü)	4-47
Hız limiti göstergesi (Gelişmiş Görüntü)	4-65
Hız limiti göstergesi (Normal Görüntü)	4-50
Hız limiti kontrol sistemi	5-56

I

ISG (Rölanti Dur-Kalk) sistemi	5-15
Isıtmalı direksiyon	4-38
ISOFIX sistemi	3-35

İ

İç bakım	7-115
İç dikiz aynası	4-42
İç görünüş	2-4
İç lamba erteleme fonksiyonu	4-111
İç lamba	4-123
İç lamba	4-124
İç özellikler	4-156
Küllük	4-156
Aux, USB ve iPod	4-160
Bagaj filesi	4-163
Şişe tutucular	4-158
Bagaj bölmesi kaplaması	4-162
Bagaj güvenlik ekranı	4-166
Çakmak	4-156
Giysi askısı	4-161
Bardak tutucusu	4-157
Zemin paspası bağlantıları	4-161
Yük sabitleme filesi (kanca)	4-162
Bagaj ray sistemi	4-167
Güç çıkışı	4-159
Çanta askısı	4-168
Güneşlik	4-158
İç sigorta paneli	7-67
İçecek tutucuları, bardak tutucuları konusuna bakınız	4-157

Dizin

İterek çalıştırma 6-7

K

Kamera (Arka görünüm) 4-110

Kapasiteler (Yağlayıcılar) 8-8

Kapı kilitleri 4-20

Merkezi kapı kilitleme düğmesi 4-19

Arka kapı çocuk kilidi 4-21

Kilitlenme 4-20

Kaput 4-28

Kar lastikleri 5-67

Karşılama sistemi 4-126

Karter emisyon kontrol sistemi 7-116

Kayar kol dayanağı 4-152

Kış koşullarında sürüş 5-67

Kar lastikleri 5-67

Lastik zincirleri 5-68

Kilitlenme 4-20

Kilometre sayacı (Gelişmiş görüntü) 4-66

Kilometre sayacı (Normal görüntü) 4-51

Klima kompresör etiketi 8-12

Klima polen filtresi 4-135, 4-147, 7-47

Klima sistemi 8-4

Kol dayanağı (arka koltuk) 3-15

Koltuk arkalığı cebi 3-13

Koltuklar 3-2

Kol dayanağı 3-15

Sürücü konumu hafıza sistemi 3-8

Arka koltuğun katlanması 3-16

Ön koltuğun ayarlanması 3-4

Baş desteği (ön) 3-10

Baş desteği (arka) 3-14

Bel Desteği (Otomatik Koltuk) 3-7

Bel desteği (Manuel koltuk) 3-5

Arka koltuk 3-14

Arka koltuk girişi 3-13

Otomatik koltuk ısıtıcısı (ön) 3-12

Koltuk arkalığı cebi 3-13

Kombine gösterge, gösterge paneli konusuna
bakınız (Normal görüntü) 4-46

Kombine gösterge, gösterge paneli konusuna
bakınız (Gelişmiş görüntü) 4-59

Korna 4-39

Kriko ve aletler 6-9

Kucak/omuz kemeri 3-23

Kullanıcı Ayarları (Gelişmiş Görüntü) 4-71

Kullanıcı Ayarları (Normal Görüntü) 4-56

Küçük stepne 6-15

Küçük stepnenin değiştirilmesi 7-60

Küllük 4-156

**L**

Lamba ampülü değişimi.	7-89
Lastik Basıncı İzleme Sistemi (TPMS)	6-23
Lastik özellikleri ve basınç etiketi.	8-12
Lastik rotasyonu (Yer değiştirme).	7-58
Lastik şişirme basıncının kontrol edilmesi.	7-57
Lastik zincirleri.	5-68
Lastikler ve tekerlekler.	7-55, 8-7
Lastik şişirme basıncının kontrol edilmesi	7-57
Küçük stepnenin değiştirilmesi.	7-60
Düşük boy oranlı lastik	7-65
Soğuk lastik için tavsiye edilen lastik hava basıncı	7-55
Lastik bakımı	7-55
Lastik bakımı	7-61
Lastiğin değiştirilmesi	7-59
Lastik rotasyonu (Yer değiştirme)	7-58
Lastiğin yanak kısmındaki işaretler	7-61
Lastiğin yol tutuşu	7-61
Ön düzen ve balans	7-59
Tekerleklerin değiştirilmesi	7-60
Lastiklerin değiştirilmesi	6-10
LCD ekranı uyarı lambaları ve göstergeleri (gösterge paneli görünümü).	4-90
Takvim	4-90
Saat	4-90
Buzlu yol uyarısı.	4-91

Dış Ortam Sıcaklığı	4-90
LCD gösterge bilgileri	4-73

M

Makyaj aynası lambası.	4-124
Manüel klima kontrol sistemi	4-128
Klima	4-134
Klima polen filtresi.	4-135
Isıtma ve klima	4-129
Manüel şanzıman	5-20
Manüel şanzıman vites göstergesi (Gelişmiş Görüntü)	4-64
Manüel şanzıman vites göstergesi (Normal Görüntü).	4-49
Marş alma sırasında karşılaşılan zorluklar, Merkezi kapı kilitleme düğmesi	4-19
Motor bölmesi sigorta paneli.	7-68
Motor bölmesi	2-6
Motor çalışmıyor.	6-4
Motor çalıştırma/durdurma düğmesi	5-9
Motor ısısı ölçer (Gelişmiş Görüntü)	4-63
Motor ısısı ölçer (Normal Görüntü)	4-48
motor marş almıyor konusuna bakınız	6-4
Motor numarası	8-12
Motor soğutma suyu.	7-39
Motor yağı	7-37
Motor	8-3



Dizin

Motorun aşırı ısınması	6-8
Müzik sistemi kumandası	4-173
Müzik sistemi	4-172
Müzik sistemi kumandası	4-173
Tavan anteni	4-172

O

Orta konsol saklama bölmesi	4-152
Oto rezistans sistemi	4-150
Otomatik far/AFLS konumu	4-113
Otomatik klima kontrol sistemi	4-137
Klima	4-146
Otomatik ısıtma ve klima sistemi	4-138
Klima polen filtresi	4-147
Manüel ısıtma ve klima sistemi	4-140
Otomatik koltuk ısıtıcısı (ön)	3-12
Otomatik şanzıman / Çift kavramalı şanzıman	5-23
DS modu	5-27
Vites değiştirme kanatları	5-28
Vites kilit sistemi	5-29
Spor modu	5-27
Otomatik şanzıman vites konum göstergesi (Normal görüntü)	4-49
Otomatik şanzıman vites konum göstergesi (Gelişmiş görüntü)	4-64
Otoyolda araç kullanımı	5-66

Ö

Ölçer (Gelişmiş görüntü)	
Motor hararet göstergesi	4-63
Yakıt göstergesi	4-62
Ölçer (Normal görüntü)	
Motor soğutma suyu hararet göstergesi	4-48
Yakıt göstergesi	4-48
Ön cam buğu ve buz çözücü	4-149
Oto rezistans sistemi	4-150
Ön cam silecekleri	4-119
Ön cam yıkayıcı	4-121
Ön düzen ve balans	7-59
Ön koltuğun ayarlanması	3-4
Özel sürüş koşulları	5-64
Gece sürüş	5-65
Su baskınına uğramış alanlarda sürüş	5-66
Yağmurlu havalarda sürüş	5-65
Arazi sürüşü	5-66
Tehlikeli sürüş koşulları	5-64
Otoyolda araç kullanımı	5-66
Araçın yaylandırılması (ileri geri hareket ettirilmesi)	5-64

P

Panoramik açılır tavan	4-33
Park freni, el tipi	7-43

Park yardımı sistemi	4-96	Gözlük bölmesi	4-154
Patlak lastik (lastik tamir takımı ile)	6-17	Sertifika etiketi	8-11
Patlak lastik (yedek lastik ile)	6-9	Servis modu (Gelişmiş Görüntü).	4-69
Lastiklerin değiştirilmesi	6-10	Servis modu (Normal Görüntü)	4-55
Küçük stepne	6-15	Sıvı	
Kriko ve aletler	6-9	Fren/debriyaj hidroliği	7-42
Stepnenin çıkarılması ve saklanması	6-10	Cam Suyu	7-43
Perde hava yastığı	3-56	Sigorta sviçi	7-68
Perde hava yastığı	3-56	Sigorta sviçi	7-68
Periyodik bakım maddelerinin açıklaması	7-34	Sigorta/Röle paneli özellikleri	7-71
Periyodik bakım	7-10	Sigortalar	7-66
Port bagaj	4-170	Motor bölmesi sigorta paneli	7-68
Portbagaj bağlantı braketi	4-169	Silecek lastikleri	7-49
R		Silecekler ve yıkayıcılar	4-119
Römork çekerken	5-71	Ön cam silecekleri	4-119
S		Ön cam yıkama	4-121
Saat	4-90	Far yıkama	4-122
Sabit hız kontrol sistemi	5-51	Arka cam sileceği	4-122
Saklama bölmeleri	4-152	Sinyaller	4-115
Orta konsol saklama bölmesi	4-152	Sis lambası (arka)	4-116
Soğutucu	4-153	Sis lambası (ön)	4-116
Torpido gözü	4-153	Soğuk lastik için tavsiye edilen lastik hava	
Bagaj yan bölmesi	4-155	basıncı	7-55
Bagaj bölmesi	4-154	Soğutma sıvısı, motor soğutma suyu konusuna	
Kayar kol dayanağı	4-152	bakınız	7-40
		Soğutma suyu	7-39

Dizin

Soğutucu etiketi.	8-13
Soğutucu	4-153
SPAS.	4-100
Spor modu	5-27
SRS parçaları ve işlevleri.	3-47
Statik eğimli ışık	4-112
Stepne	
Küçük stepne.	6-15
Küçük stepnenin değiştirilmesi.	7-60
Stepnenin çıkarılması ve saklanması	6-10
Su baskınına uğramış alanlarda sürüş.	5-66
Sürücü konumu hafıza sistemi	3-8
Sürücü ve yolcu ön hava yastığı	3-50
Sürüş bilgi modu.	4-65
Sürüş sırasında acil durum	6-3
Ş	
Şanzıman	
Otomatik şanzıman/DCT.	5-23
Çift kavramalı şanzıman	5-23
Manüel şanzıman	5-20
Şerit Değiştirme Uyarı Sistemi Modu.	4-69
Şerit Değiştirme Uyarı Sistemi	5-59
Şeritten Ayrılma Uyarı Sistemi (LDWS)	5-59
Şişe tutucular.	4-158

T

Takvim	4-90
Tavan anteni	4-172
Tavsiye edilen yağlar ve kapasiteleri	8-8
Tavsiye edilen SAE viskozite değeri	8-10
Motor Yağı önerir.	8-9
Tehlikeli sürüş koşulları.	5-64
Tekerlek Kilitlenmesini Önleyen fren sistemi (ABS)5-41	
Tekerleklerin değiştirilmesi	7-60
Temiz hava.	4-151
Torpedo gözü lambası	4-125
Torpedo gözü	4-153

U

Uyarılar ve göstergeler.	4-79
Uygunluk Beyanı.	8-13
Uzaktan kumandalı anahtarsız giriş	
Pilin değiştirilmesi	4-9
Uzaktan kumandalı anahtarsız giriş.	4-6
Uzun huzmenin çalışması.	4-114

V

Vites değiştirme kanatları	5-28
Vites kilit sistemi.	5-29

Y

Yağ (motor)	7-37
-----------------------	------



Yağlayıcılar ve kapasiteleri	8-8	Yükseklik ayarlı/açılır direksiyon	4-38
Yağmurlu havalarda sürüş	5-65	Z	
Yakıt deposu kapağı	4-30	Zemin paspası bağlantıları	4-161
Yakıt filtresi	7-44	Zincirler	
Yakıt gereksinimleri	1-2	Lastik zincirleri	5-68
Benzinli motor	1-2		
Dizel motor	1-4		
Yakıt ölçer (Gelişmiş görüntü)	4-62		
Yakıt ölçer (Normal görüntü)	4-48		
Yan darbe hava yastığı	3-55		
Yokuşta Kalkış Desteği (HAC)	5-48		
Yol bilgisayarı (Gelişmiş Görüntü)	4-66		
Sürüş bilgi modu	4-67		
Şerit Değiştirme Uyarı Sistemi Modu	4-69		
Servis modu	4-69		
Kullanıcı ayarı	4-71		
Yol bilgisayarı (Normal Görüntü)	4-51		
Servis modu	4-54		
Kullanıcı ayarı	4-56		
Yola çıkmadan önce	5-4		
Yolcu ön hava yastığı ON/OFF düğmesi	3-52		
Yolcu ön hava yastığı ON/OFF göstergesi	3-46		
Yöneltme	7-94		
Yumuşak dönüş	5-65		
Yük sabitleme filesi (kanca)	4-162		
Yükseklik ayarı (emniyet kemeri)	3-23		





Tanıtma ve Kullanma Kılavuzu

Bu belge 6502 sayılı Tüketicinin Korunması Hakkında Kanun ve bu Kanun'a dayanılarak yürürlüğe konulan Tanıtma ve Kullanma Kılavuzu Uygulama Esaslarına dair Yönetmelik uyarınca hazırlanmıştır.

- (1) Malın kullanım ömrü 10 (on) yıldır.
- (2) Malın ayıplı olduğunun anlaşılması durumunda tüketici;
 - a) Satılanı geri vermeye hazır olduğunu bildirerek sözleşmeden dönme,
 - b) Satılanı alıkoyup ayıp oranında satış bedelinden indirim isteme,
 - c) Aşırı bir masraf gerektirmediği takdirde, bütün masrafları satıcıya ait olmak üzere satılanın ücretsiz onarılmasını isteme,
 - ç) İmkân varsa, satılanın ayıpsız bir misli ile değiştirilmesini isteme, seçimlik haklarından birini kullanabilir. Satıcı, tüketicinin tercih ettiği bu talebi yerine getirmekle yükümlüdür.

(3) Ücretsiz onarım veya malın ayıpsız misli ile değiştirilmesi hakları üretici veya ithalatçıya karşı da kullanılabilir. Bu fıkradaki hakların yerine getirilmesi konusunda satıcı, üretici ve ithalatçı müteselsilen sorumludur. Üretici veya ithalatçı, malın kendisi tarafından piyasaya sürülmesinden sonra ayıbın doğduğunu ispat ettiği takdirde sorumlu tutulmaz.

(4) Ücretsiz onarım veya malın ayıpsız misli ile değiştirilmesinin satıcı için orantısız güçlükleri beraberinde getirecek olması hâlinde tüketici, sözleşmeden dönme veya ayıp oranında bedelden indirim haklarından birini kullanabilir. Orantısızlığın tayininde malın ayıpsız değeri, ayıbın önemi ve diğer seçimlik haklara başvurmanın tüketici açısından sorun teşkil edip etmeyeceği gibi hususlar dikkate alınır.

(5) Ücretsiz onarım veya malın ayıpsız misli ile değiştirilmesi haklarından birinin seçilmesi durumunda bu talebin satıcıya, üreticiye veya ithalatçıya yöneltilmesinden itibaren azami otuz iş günü, konut ve tatil amaçlı taşınmazlarda ise altmış iş günü içinde yerine getirilmesi zorunludur. Ancak, bu Kanununun 58 inci maddesi uyarınca çıkarılan yönetmelik eki listede yer alan mallara ilişkin, tüketicinin ücretsiz onarım talebi, yönetmelikte belirlenen azami tamir süresi içinde yerine getirilir. Aksi hâlde tüketici diğer seçimlik haklarını kullanmakta serbesttir.





(6) Tüketicinin sözleşmeden dönme veya ayıp oranında bedelden indirim hakkını seçtiği durumlarda, ödemiş olduğu bedelin tümü veya bedelden yapılan indirim tutarı derhâl tüketiciye iade edilir.

(7) Seçimlik hakların kullanılması nedeniyle ortaya çıkan tüm masraflar, tüketicinin seçtiği hakkı yerine getiren tarafça karşılanır. Tüketici bu seçimlik haklarından biri ile birlikte 11/1/2011 tarihli ve 6098 sayılı Türk Borçlar Kanunu hükümleri uyarınca tazminat da talep edebilir.

(8) Tüketiciler, şikayet ve itirazları konusundaki başvurularını Tüketici Mahkemelerine veya Tüketici Hakem Heyetlerine yapabilirler.

(9) Garanti kapsamındaki ürünlerin arızasının on iş günü içerisinde giderilememesi halinde , üretici veya ithalatçı tarafından, malın tamiri tamamlanıncaya kadar , benzer özelliklere sahip başka bir mal tüketicinin kullanımına tahsis edilecektir.





Kia Yetkili Servisler

KIA YETKİLİ SERVİSLER

Güncel liste için www.kia.com.tr'yi ziyaret edebilirsiniz.

S.N.	KOD NO	İL	İLÇE	UNVANI	ADRES	TELEFON	FAKS	E-POSTA
1	TR095	ADANA	MERKEZ	KAVI OTOMOTİV	MERSİN YOLU ÜZERİ HİPODROM CIVARI BP PETROL İÇİ	322 441 08 00 - 435 44 55	441 07 77	hasankavi@srv.kia.com.tr
2	TR067	AFYON	MERKEZ	HOCAOĞLU OTOMOTİV	TRAVERS FABRİKASI KARŞISI NO:18	272 215 16 22 - 214 20 80	213 45 74	hocaoglu@srv.kia.com.tr
3	TR003	ANKARA	GÜVERCİNLİK	MEB BASAYAR	OTO SANAYİ SİTESİ GİRİŞİ 6 CAD.NO:5	312 278 78 68	278 55 45	meb@srv.kia.com.tr
4	TR122		BALGAT	OPAL OTOMOTİV A.Ş.	KONYA DEVLET KARAYOLU NO: 187 BALGAT - ANKARA	312 583 06 00	583 06 10	opal@srv.kia.com.tr
5	TR139		ETİMESKUT	OPAL OTOMOTİV A.Ş. ŞAŞMAZ	BAHÇEKAPI MAH.2488 CD.NO:3/A-B ŞAŞMAZ ETİMESKUT ANKARA	312 278 63 33	278 63 33	opal@srv.kia.com.tr
6	TR109	ANTALYA	MERKEZ	KIRMIZITAŞ OTOMOTİV	ALTINOVA SİNAN MAH. SERİK CAD. HAVALIMANI KARŞISI NO:423	242 340 43 43	340 38 48	kirmizitasantalya@srv.kia.com.tr
7	TR118	AKSARAY	MERKEZ	AKÇAY KARDEŞLER OTOMOTİV	KARAYOLU ÜZERİ ANKARA İSTİKAMETİ 4.KM 68200	382 215 51 55	215 52 28	akcay@srv.kia.com.tr
8	TR123	AYDIN	SÖKE	KOTAŞ OTOMOTİV	FEVZİPAŞA MAH. AYDIN CAD. NO:181 SÖKE	256 5182626	5188161	kotas@baya.kia.com.tr
9	TR010	BATMAN	MERKEZ	YEŞİL BATMAN OTOMOTİV	PETROL MAH. AHMET NECDET SEZER BULVARI NO:574	488 215 61 72	215 59 92	ybatman@srv.kia.com.tr
10	TR116		MERKEZ	TEKNAK OTO	İZMİR YOLU 6. KM.	266 283 03 70	283 03 22	teknak@srv.kia.com.tr
11	TR114	BALIKESİR	EDREMIT	ASPRESTİJ OTOMOTİV	AKÇAY ASFALTI 5.KM OPET YANI	266 392 15 60	392 11 49	asprestij@srv.kia.com.tr
12	TR055	BURSA	OSMANGAZI	ŞENTÜRKLER OTOMOTİV	YENİ YALOVA YOLU 10. KM.	224 211 47 55	211 13 22	senturkler@srv.kia.com.tr
13	TR126		OVAAKÇA	İNALLAR OTOMOTİV	YALOVA YOLU 14.KM.	224 2671365	2671359	inallar@srv.kia.com.tr
14	TR069	DENİZLİ	MERKEZ	YÖN OTOMOTİV	ANKARA YOLU ÜZERİ 3. KM ADAÇORAPLARI KARŞISI	258 251 50 33	251 80 02	yon@srv.kia.com.tr
15	TR073	DIYARBAKIR	MERKEZ	AK-CAN OTOMOTİV	ŞANLURFA YOLU 8.KM BARIŞ MAH.NO:296/B KAYAPINAR	412 252 58 68	252 68 71	akcan@srv.kia.com.tr
16	TR127	EDİRNE	MERKEZ	KOŞKDERE OTOMOTİV	E80 İSTANBUL KARAYOLU ÜZERİ KUMLUCABAĞLAR MEVKİİ 3.KM	284 2260111	2260211	koskdere@srv.kia.com.tr
17	TR138	ELAZIĞ	MERKEZ	ÇELİK OTO	AKSARAY MAH. VEDAT DALOKY BULVARI NO:2 ELAZIĞ	424 234 20 80	238 67 04	celik@srv.kia.com.tr
18	TR120	ERZURUM	MERKEZ	YILMAZ YILMAZLAR OTOMOTİV	TORTUM YOLU ÜZERİ SONGUNOĞLU MAH. HİLALKENT KARŞISI 3.KM	442 242 38 00 - 242 39 00	242 34 00	yilmaz@srv.kia.com.tr
19	TR107	ESKİŞEHİR	MERKEZ	SEYYAH OTOMOTİV	BURSA YOLU 10. KM	222 315 15 55	315 15 64	seyyah@srv.kia.com.tr
20	TR112	GAZİANTEP	ŞEHİT KAMİL	ÖZDİCLE	SANI KONUKOĞLU BULVARI ÖRNEK SAN. GİRİŞİ	342 235 60 61	235 63 65	ozdicle@srv.kia.com.tr
21	TR097	HATAY	ISKENDERUN	FER OTOMOTİV	PROF. MUAMMER AKSOY CAD. NO:107 1. DENİZALAYI MEVKİ	326 618 00 08	618 54 00	feroto@srv.kia.com.tr
22	TR017	İSPARTA	MERKEZ	GÜRTOKLU OTOMOTİV	GÜL KÜÇÜK SAN.SIT.G.ADA 5.BLOK NO:4	246 224 13 24	224 14 41	guroto@srv.kia.com.tr
23	TR113		AVCILAR	ERSU YURT OTOMOTİV	E-5 YANYOL ÜZERİ ŞÜKRÜBEY DURAĞI 140/A	212 695 26 00	695 26 66	ersu.yurt@srv.kia.com.tr
24	TR072		ŞİŞLİ	BAYRAKTAR OTOMOTİV	KAPTANPAŞA MAH. PİYALE PAŞA BULVARI ORTADOĞU PLAZA NO:73	212 210 33 30	210 33 23	bayraktar@srv.kia.com.tr
25	TR054	İSTANBUL (AVRUPA)	K.ÇEKMECE	ULUKAR OTOMOTİV	HALKALI MERKEZ MAH. DEREBOYU CAD. GÜMÜŞSUYU YANI NO:1	212 470 84 04	471 16 56	ulukar@srv.kia.com.tr
26	TR102		TOPKAPI	ERESİN TOPKAPI	BEYAZITAĞA MAH. TOPKAPI CAD. NO:1	212 635 86 86	635 30 00	eresintopkapi@srv.kia.com.tr
27	TR134		EYÜP	MAR OTO	MERKEZ MAH. SİLAHTARAĞA CAD. NO:77 EYÜP İSTANBUL	212 541 29 29	563 79 63	mar@srv.kia.com.tr
28	TR020		İÇERENKÖY	OĞUŞLAR OTOMOTİV	İNÖNÜ MAH. KAYIŞDAĞI CD. NO:78	216 576 06 66 - 576 06 69	576 98 19	oguslar@srv.kia.com.tr
29	TR018	İSTANBUL (ANADOLU)	KARTAL	TEK-KAR OTOMOTİV	E-5 YANYOL NO:12 SOĞANLIK	216 473 71 40	473 36 11	teknar@srv.kia.com.tr
30	TR021		UMRANIYE	GÜL-AL OTOMOTİV	ÇAKMAK KÖPRÜSÜ YANI ALEMDAĞ CAD.SEZER SOK NO:11	216 634 42 19	316 55 24	gulal1@srv.kia.com.tr
31	TR133		KAVACIK	ERBEK OTOMOTİV	EKİNCİLER CAD. MUHTAR SOK. NO:3 KAVACIK 34810	216 557 00 00 pbx	693 06 58	erbek@srv.kia.com.tr
32	TR023		BORNOVA	ÖZDEMİRLER OTOMOTİV	ANKARA CAD. NO:315	232 479 14 14 - 32 32	479 00 29	ozdemirler@srv.kia.com.tr
33	TR117	İZMİR	GAZİEMİR	MERCANLAR OTOMOTİV	AKÇAY CAD. NO:213/2	232 252 16 17	220 01 05	mercanlar@srv.kia.com.tr
34	TR130	KAYSERİ	MERKEZ	INKAR MOTORLU ARAÇLAR	ANKARA YOLU ÜZERİ 12.KM	352 311 52 00	311 54 69	incar@srv.kia.com.tr
35	TR052	KOCAELİ	MERKEZ	KAYALAR OTOMOTİV	YENİ BURSA YOLU 4 KM. YUVACIK SAPAĞI	262 349 44 10-11	349 45 10	kayalar@srv.kia.com.tr
36	TR060	KONYA	MERKEZ	KOYUNCULAR OTOMOTİV	FEVZİ ÇAKMAK MAH. TİCARET BORSASI YANI KARATAY	332 342 43 77	342 53 77	koyuncular@srv.kia.com.tr
37	TR076	MALATYA	MERKEZ	NERGİZ OTOMOTİV	ANKARA ASFALTI 7.KM. POLİS OKULU YANI	422 238 49 23	238 49 26	nergiz@srv.kia.com.tr
38	TR136	MERSİN	TOROSLAR	ÇAYAN OTOMOTİV	DEMİRTAŞ MAH. HÜSEYİN OKAN MERZECİ BULVARI NO:427/A	324 323 23 00	323 23 03	cayan@baya.kia.com.tr
39	TR085	MUĞLA	MERKEZ	GÖREN OTOMOTİV	MUĞLA AYDIN KARAYOLU 11. KM. BAYIR	252 225 55 55	225 59 20	goren@srv.kia.com.tr
40	TR124		FETHİYE	ACARLAR OTOMOTİV	YARAN KAVAK MEVKİİ YANIKLAR KÖYÜ FETHİYE	252 623 99 56 - 57	623 99 58	acarlar@srv.kia.com.tr
41	TR115	MUŞ	MERKEZ	GÜVENÇ OTOMOTİV	SARAY MAH. BİTLİS YOLU ÜZERİ KÜLTÜR BİNA YANI NO:84	436 215 19 82	215 20 21	guvenc@srv.kia.com.tr
42	TR045	ORDU	MERKEZ	GÜNDÜZOĞLU OTOMOTİV	KARAPINAR MAH. 2. SANAYİ SİTESİ 26. BLOK NO:16	452 233 70 33	233 70 33	otogunduz@srv.kia.com.tr
43	TR030	SAKARYA	MERKEZ	SANDIKCI KARDEŞLER OTOM.	E-5 KARAYOLU ÜZERİ NO:165	264 275 50 64 - 276 69 12	275 96 39	sandikci@srv.kia.com.tr
44	TR129	SAMSUN	MERKEZ	ASAL OTOMOTİV	TOYBELEN MAH.ANADOLU BULVARI.NO:340 YEŞİLKENT	362 465 56 16	465 50 08	asal@baya.kia.com.tr
45	TR094	SİVAS	MERKEZ	ÖZ YÜKSELİŞ OTOMOTİV	ERZİNCAN KARAYOLU 3.KM.	346 218 17 32 - 218 17 33	218 17 34	ozyukselis@srv.kia.com.tr
46	TR119	ŞANLURFA	MERKEZ	ELİF OTOMOTİV	AKÇAKALE YOLU ÜZERİ ZİRAAT FAKÜLTESİ KARŞISI NO:376	414 247 34 34	247 34 33	elif@srv.kia.com.tr
47	TR104	TEKİRDAĞ	MERKEZ	BERKAN OTOMOTİV	İSTANBUL YOLU ÜZERİ 8.KM.	282 231 31 31	231 28 28	berkan.son@srv.kia.com.tr
48	TR036	TRABZON	MERKEZ	HASANBAŞOĞLU OTOMOTİV	ERZURUM YOLU 5.KM. KUTLUGÜN MEVKİİ NO:15	462 325 03 60 - 61	325 77 55	hasanbasoglu@srv.kia.com.tr
49	TR092	VAN	MERKEZ	VANKUR	İPEK YOLU ÜZERİ NO:78	432 217 09 75 - 217 39 49	217 32 62	yalvacilar@srv.kia.com.tr

